

Collection

GESAMTKATALOG RAVAK 2017 / 2018





4	ÜBER UNS	
18	DER FROSCH EMPFIEHLT	
18	Badplanung	
20	Auswahl einer Duschtabtrennung	
22	Duschtüren – Entdecken Sie die vielfältigen Möglichkeiten	
24	RAVAK-KONZEPTE	
26	10°	
30	Chrome	
34	Formy	
38	Evolution	
40	Rosa	
42	Classic	
44	Avocado	
45	BeHappy	
46	DUSCHABTRENNUNGEN UND DUSCHTÜREN	
48	Duschabtrennungen – Übersicht	
52	Maßgeschneiderte Lösungen	
54	Brilliant	
62	Walk-In	
68	SmartLine	
74	Matrix	
80	Chrome	
90	Pivot	
96	Blix	
108	Objekt	
120	DUSCHSITZE	
126	HYDROMASSAGE-DUSCHPANELEE	
130	DUSCHTASSEN, ABLAUFRINNEN UND BODENABLÄUFE	
132	Duschtassen – Übersicht	
134	Galaxy Pro Chrome	
136	Galaxy Pro	
138	Galaxy Pro Flat	
140	Tiefe Duschtassensitze	
142	Galaxy	
144	Stufendesign	
146	Duschtassen-Zubehör	
150	Ablaufrinnen und Bodenabläufe	
154	Sicher im Bad	
156	BADEWANNEN	
158	Badewannen – Übersicht	
162	Freedom O	
164	Freedom R	
166	City	
168	Formy 01	
170	Formy 02	
174	XXL	
176	You	
178	Evolution	
180	Magnolia	
182	Campanula II	
184	Chrome	
188	Classic	
190	Vanda II	
192	NewDay	
194	Gentiana	
196	LoveStory II	
198	10°	
202	Rosa II	
204	Rosa 95	
206	Rosa I	
208	Avocado	
210	BeHappy	
212	Asymmetric	
214	Technische Informationen und Zeichnungen	
222	Badewannen-Zubehör	
226	BADEWANNENABTRENNUNGEN UND BADEWANNENTÜREN	
232	WELLNESS	
234	Hydromassagesysteme von RAVAK	
236	WASCHBECKEN- UND BADMÖBEL	
238	Moon	
240	Formy	
244	10°	
248	Chrome	
254	Evolution	
256	Rosa	
258	Classic	
260	Ring	
264	Clear	
266	Natural	
268	Avocado	
269	BeHappy	
270	Technische Informationen	
276	Waschbecken-Zubehör	
278	SANITÄRKERAMIK UND ZUBEHÖR	
286	BADARMATUREN UND ZUBEHÖR	
288	10°	
294	Chrome	
300	Classic	
302	Bodenstehende Einhand-Badewannenbatterie	
304	Thermo	
306	Duale Duschesysteme Thermo	
308	Neo	
310	Rosa	
312	Suzan	
314	Brausen und Zubehör	
320	R-Box	
322	REINIGUNGSMITTEL	



AUF UNSERE PRODUKTE IST VERLASS

Die Firma RAVAK wurde 1991 gegründet und befindet sich bis heute vollständig im Besitz der tschechischen Firmengründer. Inzwischen hat sich der einstige Hersteller für Duschtrennungen und Duschtassen zum größten Produzenten für Badausstattung und Badeinrichtung in Mittel- und Osteuropa entwickelt. Unser Erfolg beruht auf originellem Design sowie auf der Einhaltung weniger Grundregeln: So etwa machen wir keine Abstriche in puncto Qualität. Was uns aber am meisten von unseren Konkurrenten unterscheidet, ist, dass wir immer den Kunden im Blick haben. Unsere Produkte sind nicht nur schön, sondern auch komfortabel, praktisch und zuverlässig. Wir schaffen Trends, entwickeln innovative technische Lösungen, arbeiten mit Spitzentechnologie und verwenden erstklassige Materialien. Unsere Stärke sind komplexe Bäderkonzepte, bei denen die Badewanne oder Duschtrennung mit dem Waschbecken harmonisiert. Und die passenden Möbel und Accessoires gibt es auch noch dazu.

10 000 000 zufriedene Kunden
10 000 Geschäfte
in 50 Ländern



Referenzen



GÄSTE VON LUXUSHOTELS RUND UM DEN GLOBUS GENIESSEN DIE VORTEILE VON RAVAK-PRODUKTEN

Etwa 70 Prozent unserer gesamten Produktion geht in den Export. In über 50 Ländern weltweit steht der Name RAVAK für Qualität aus Europa. Unsere Badausstattung und Badeinrichtung finden Sie in Luxushotels rund um den Globus. Aber auch viele öffentliche Träger, Kur- und Wellnesseinrichtungen sowie Unternehmen und Privathaushalte haben sich für RAVAK-Produkte entschieden.



Design NOSAL

GUTES DESIGN ERFORDERT SINN FÜR ÄSTHETIK UND HARMONIE

Allein die Fähigkeit, Schönes zu entwerfen, reicht nicht. Die Welt der Technik wird immer komplizierter und für jeden von uns wird es zunehmend schwieriger, sich darin zurechtzufinden. Unser Ziel sind Produkte, die nicht nur eine interessante Form haben, sondern auch praktisch, technisch ausgeklügelt, einfach zu bedienen und sicher sind.

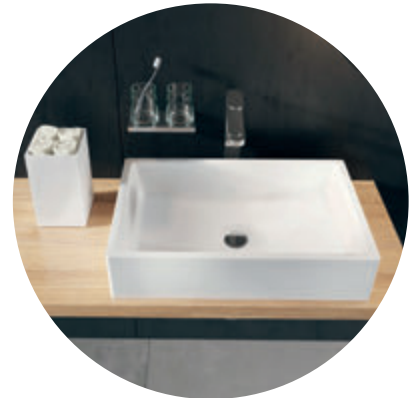
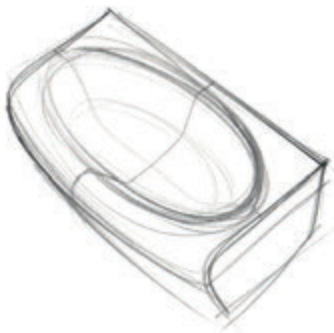

Kryštof Nosál

Gründer des "Nosal Design Studios". Das Hauptaugenmerk des tschechischen Spitzendesigners liegt auf einem Produktdesign, das sich durch unkomplizierte Lösungen auszeichnet, hinter denen ein klarer Gedanke steht. Außerdem hat er die Waschmaschine für Männer sowie viele beliebte RAVAK-Bäderprodukte mitentworfen. Er nimmt regelmäßig an renommierten Design-Wettbewerben teil. So ist er für den Czech Grand Design nominiert und bereits Träger der Auszeichnungen EDIDA, Top Design, Red Dot und iF Design Award.



reddot design award
winner 2015



design **nosai**®



Design STORZ

EIN DESIGNER IST NICHT NUR KÜNSTLER UND FANTAST

Ein guter Designer ist vor allem ein guter Techniker und Konstrukteur, der in der Lage ist, die praktischen Vorzüge eines entwickelten Produkts zu erkennen, und der ihm gleichzeitig ein technisch ausgeklügeltes und originelles Design verleiht. Deshalb hat sich RAVAK entschieden, langfristig mit Design-Studios zusammenzuarbeiten, die ständig neue Ideen haben und selbst in einem so kompetitiven Umfeld wie der Autoindustrie bestehen können.

Dieselben Designer, die Karosserien und Innenausstattung für weltweit führende Automarken entworfen haben, sind auch für das Unternehmen RAVAK tätig.



Achim Storz

Gründer des Studios "Design Storz".

Bei ihren Badewannenentwürfen profitieren die Designer des Studios Storz von den umfangreichen Erfahrungen, die sie bei der Planung von Autoinneneinrichtungen gesammelt haben.

Achim Storz verleiht unseren Produkten seine persönliche, unverwechselbare Note und bietet punktgenaue Lösungen an.



reddot design award
winner 2009



STORZ



Die RAVAK-Technologie

NEUESTE TECHNOLOGIEN
GARANTIEREN FÜR HÖCHSTE QUALITÄT

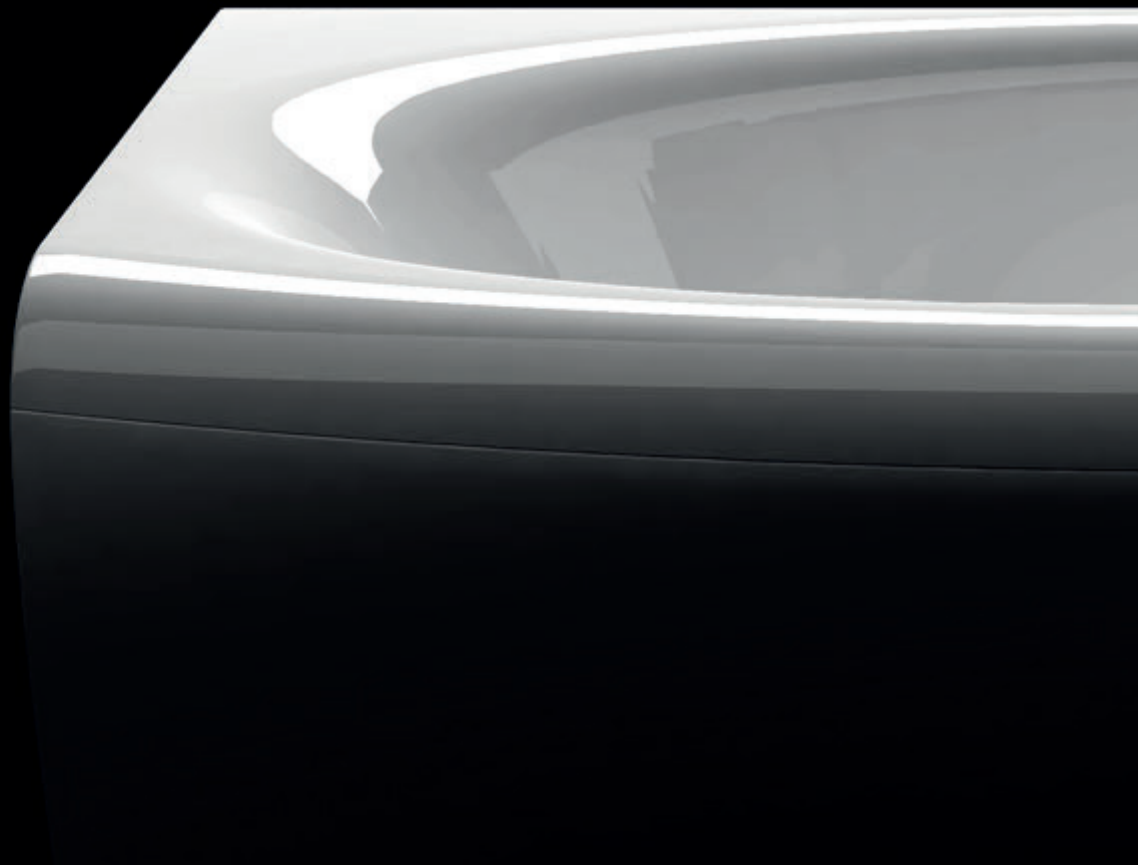

Für das Endergebnis ist nicht nur der Einsatz hochwertiger Materialien von großer Bedeutung, sondern auch die Anwendung neuester Technologien. In Mittel- und Osteuropa sind wir in unserem Bereich die einzige Firma, die eine eigene Galvanikwerkstatt und Lackiererei betreibt. Damit können wir eine hundertprozentige Kontrolle der Oberflächenbearbeitung unserer Duschtrennungen, Duschtüren und Badewannenabtrennungen gewährleisten.

Für die Herstellung unserer Badewannenprodukte nutzen wir eine innovative Technologie, mit der wir punktgenau erwärmen und somit Acrylplatten perfekt in Form bringen können. Zur Verstärkung der Badewanne haben wir gemeinsam mit dem Unternehmen Kawasaki ein Verfahren (PU Plus) entwickelt, während dessen die Badewanne zweifach mit hartem Polyurethanschaum beschichtet wird. Unsere Badewannen werden dadurch stabiler und verfügen zusätzlich über spezielle Isolationseigenschaften.



Die RAVAK-Presserei
Hier entsteht unter Einsatz unserer innovativen Punkterwärmungstechnologie ein Acryl-Pressling für eine Badewanne.

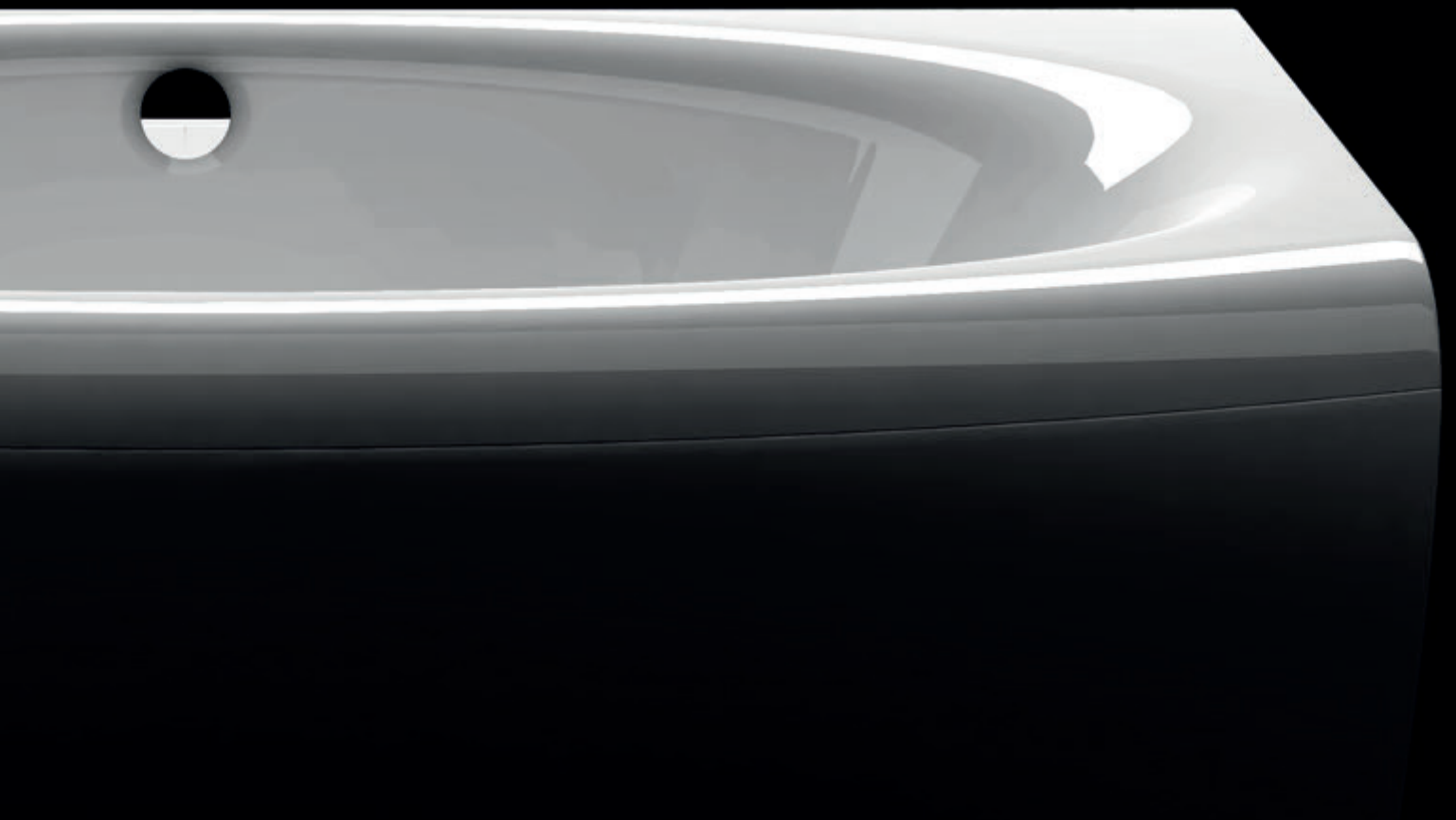

Die RAVAK-Galvanikwerkstatt
 Hier werden Aluminiumprofile eloxiert. Das Ergebnis sind extrem widerstandsfähige Profile für Duschtrennungen, Duschtüren und Badewannenabtrennungen.



Die RAVAK-Lackiererei
 Hier sehen Sie die elektrostatische Pulverbeschichtung von Aluminiumprofilen für Duschtrennungen, Duschtüren und Badewannenabtrennungen.

Glasoberfläche, die mit RAVAK- AntiCalc® behandelt wurde



GLAS-SCHUTZ

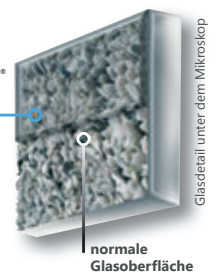

RAVAK AntiCalc®
 Eine revolutionäre Technologie, mit der eine unsichtbare und wasserabweisende Schutzschicht auf der Glasoberfläche gebildet wird.

Die RAVAK-Materialien

IN DER MATERIALENTWICKLUNG
ARBEITEN WIR MIT NAMHAFTEN
WISSENSCHAFTLICHEN EINRICHTUNGEN
IN EUROPA UND DEN USA ZUSAMMEN

Unsere besondere Sorgfalt gilt der Materialauswahl. Denn erstklassige Ergebnisse lassen sich nur durch die schonende Verarbeitung der besten Rohstoffe erzielen, die durch ein innovatives Design weiter veredelt werden. Für die Badewannenherstellung verwenden wir Guss-Acryl (PMMA). Dieses Material ist langfristig formbeständig und wird nicht rissig. Ein weiteres Beispiel für die Verwendung außergewöhnlicher Materialien sind die RAVAK-Badmöbel.

Deren Öffnungsmechanismen beziehen wir europaweit von den renommiertesten Herstellern und für die Korpusse verwenden wir ein Material, das mit der AMT-Technologie (Anti Moisture Treatment) tiefenimprägniert wurde, so dass es auch einer anspruchsvollen Nutzung standhält.



Guss-Verbundmaterialien

Dabei handelt es sich um ein Gemisch aus gemahlenem Dolomit und Harz, woraus Waschecken und Duschtassen hergestellt werden.

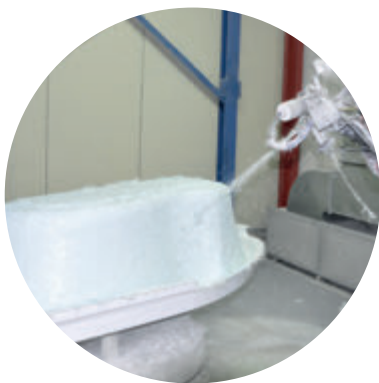

Laminat

Für eine besonders effektive Verstärkung von Acrylprodukten sorgt Polyesterharz, das mit Glasfasern verstärkt.

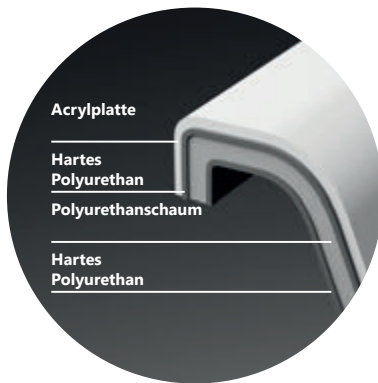

PU Plus

Dabei handelt es sich um eine exklusive Technologie zur Verstärkung von Acrylbadewannen mit Hilfe von Polyurethanschaum. Ein Patent der Marke RAVAK.



Spanplatte

Für die Herstellung unserer Badmöbel verwenden wir zum Schutz vor Feuchtigkeit hochwertige Spanplatten mit AMT-Tiefenimprägnierung (Anti Moisture Treatment), die wir von führenden europäischen Herstellern beziehen.

RAVAK – Neuheiten 2017



Acryl-Badewanne City
Mit ihrer Schlichtheit und natürlichen Wirkung passt sie perfekt zu dem modernen Stil, in dem derzeit Stadtwohnungen eingerichtet werden.



WC und Bidet Uni Chrome
Sanitäres Keramikkonzept für ein modernes und gesundes Bad.



Gussmarmor-Waschbecken Natural
Eine einmalige Doppelwaschbeckenlösung für effektive Platznutzung bei maximalem Nutzungskomfort.



Waschbecken Moon

Die geometrische Grundform des Kreises und seine Modifikation in fünf Varianten.

Eine natürliche Lösung für jedes moderne Bad.

INDIVIDUELLE LÖSUNGEN FÜR ALLE, DIE IHR LEBEN GERN SELBST IN DIE HAND NEHMEN

Die kreisförmigen Linien der Waschbecken Moon gleichen die Strenge aus, die durch die geraden Linien von Badewannenabtrennungen oder Duschabtrennungen im Bad entsteht, und sorgen für eine lockerere Atmosphäre. Sie harmonisieren zum Beispiel ideal mit der Badewanne City, die von unserem Designer für die modern eingerichtete Stadtwohnung entworfen wurde. Die Waschbecken bestehen aus hochwertigen Werkstoffen und zeichnen sich durch eine sehr gute Verarbeitung sowie eine einfache Formensprache aus. Diese beiden Bad-Basiselemente eröffnen ihren Besitzern vielfältige Möglichkeiten. Das Waschbecken kann je nach persönlichem Geschmack auf einer Platte installiert werden. Dabei kann es sich etwa um eine Platte aus Holz, Keramik oder Kunststein handeln. Mit unserer Sanitärkeramik wird ihr Bad auch im Alltag zu einem Ort der Entspannung und Erholung. Ihr moderner und universeller Stil betont die praktischen Vorzüge.

Badplanung



"Wir befassen uns tagtäglich damit, gut durchdachte und funktionelle Bäder zu planen. Wir beraten Sie gern."

Bevor Sie mit der Badplanung beginnen, sollten Sie sich einige grundlegende Fragen stellen, die Ihnen die Entscheidung erleichtern:

- 1 Wie viele Personen werden das Bad nutzen?**
Dementsprechend sollten Sie ausreichend Raum und Ablageflächen einplanen und die Einrichtungsgegenstände auswählen.
- 2 Möchten Sie ein Bad mit Badewanne, Dusche oder beidem?**
Wenn beides räumlich nicht ins Bad passt, empfiehlt sich eine geschickte Badewannenkombination mit Badewannenabtrennung.
- 3 Soll die Toilette im Bad integriert sein oder nicht?**
Sofern die Möglichkeit besteht und im Haushalt mehr als zwei Personen leben, ist es besser, das Bad und die Toilette räumlich zu trennen.
- 4 Sie haben im Bad nicht so viel Platz, wie Sie benötigen?**
Bauen Sie das Bad zulasten der angrenzenden Räume aus.

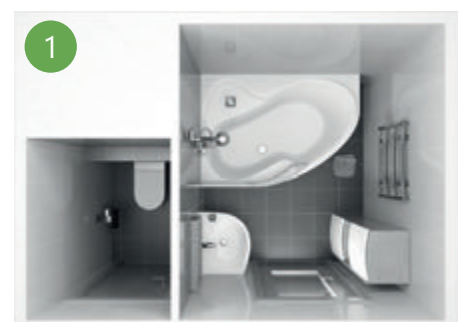

Lösung für kleinere bis mittelgroße Bäder mit Ablagefläche auf der Badewanne, Badewannenabtrennung sowie der Hochschrank-Kombination Rosa.



2
Badewanne und Duschtrennung
zusammen in einem Bad.



3
Toilette und Bad sind durch eine Wand
voneinander getrennt.



4
Geschickte, raumsparende Lösung
für kleinere Bäder – Konzept Avocado.

Auswahl der Duschabtrennung



Wichtige Parameter für die Auswahl:

Form



Viertelkreis



Quadrat oder Rechteck

Konstruktion

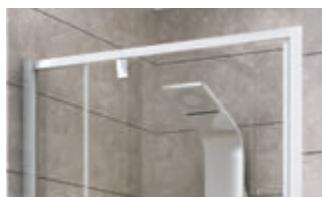

Konstruktion mit Rahmen

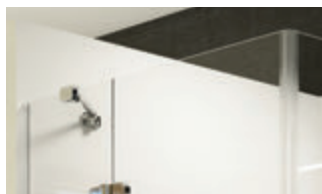

Konstruktion ohne Rahmen

Größe



90x90 cm oder lieber 80x100 cm?

Dichtheit



Duschabtrennung mit Rahmen



Duschabtrennung ohne Rahmen



„Überlegen Sie nicht nur, wie die Duschtrennung aussehen soll, sondern auch, welcher Konstruktionstyp und welche Größe besser passt, was für einen Einstieg Sie für Ihr Bad bevorzugen usw.“



Einstieg (Schiebetür, Falttür, Drehtür/Wendetür bzw. Drehtür/Scharniertür)

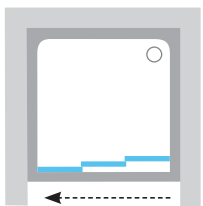

Schiebetür/Gleittür
– spart Platz im Bad und das Wasser fließt direkt in die Duschwanne.

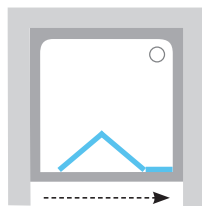

Falttür
– große Einstiegsbreite, die verhindert, dass Wasser nach außen dringt.

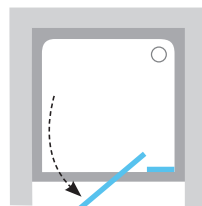

Drehtür/Wendetür
– einfaches Öffnungssystem, das keine Wartung erfordert.

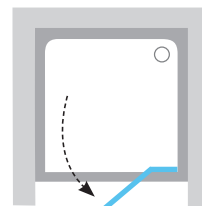

Drehtür/Scharniertür
– ist mit einem Hubmechanismus ausgestattet, der das Anheben der Duschtür sowie die Arretierung in der Grundposition gewährleistet.

Duschtüren – Entdecken Sie die vielfältigen Möglichkeiten



Wählen Sie die richtige Duschtürkombination für Ihr Bad aus.

Lassen Sie sich durch Standardgrößen für Duschtrennungen nicht in Ihren Badplänen einschränken, sondern nutzen Sie vielmehr die vielen Möglichkeiten, die unser Sortiment Ihnen bietet.

Denken Sie zum Beispiel darüber nach, ob statt einer Duschtrennung von 90 x 90 cm nicht auch 80 x 100 cm in Ihr Bad passen würde. Die Fläche ist die gleiche, aber der Nutzen größer.

Lösungsmöglichkeiten:

- 1 Duschtür mit fester Wand
- 2 Duschtür mit gemauerter Trennwand
- 3 Abtrennung eines Raums oder einer Nische mit Hilfe der Duschtür

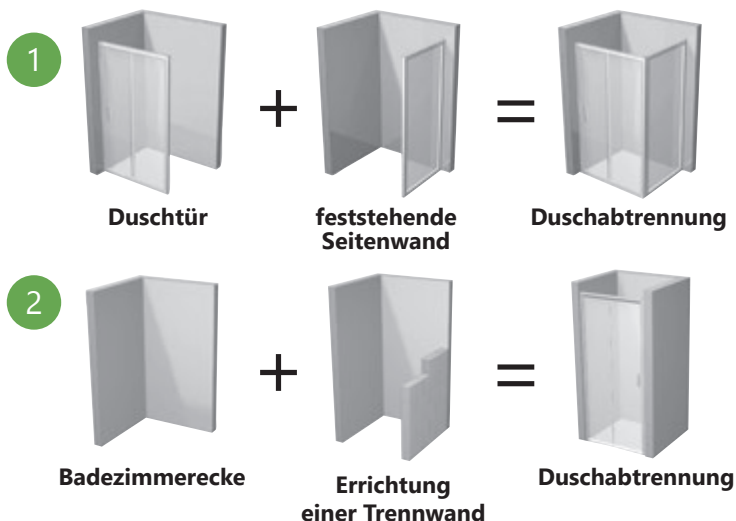



3



Raumteiler



Nutzung einer Nische

Die Ravak- KONZEPTE

Ein perfekt aufeinander abgestimmtes System

Nur bei der Firma RAVAK finden Sie ein breites und vielfältiges Angebot an Badeinrichtungsgegenständen, die hervorragend miteinander harmonieren.

Ein klarer Gedanke, ein einheitliches Design und eine präzise Verarbeitung – das sind die wichtigsten Merkmale unserer Produkte.

Jedem Konzept liegt das Design der Badewanne zugrunde, das sich dann in den Duschtrennungen, Waschbecken, Badmöbeln, Badewannenabtrennungen, Badarmaturen und den praktischen Accessoires widerspiegelt.

Die RAVAK-Konzepte sind für alle Badgrößen geeignet – vom Kleinstbad bis zum Luxusbad.

4

2



- 1 Badewannen, Badewannenabtrennungen und Türen
- 2 Duschartnungen und Duschtüren
- 3 Waschbecken und Badmöbel
- 4 WCs und Bidets
- 5 Badarmaturen und Zubehör

Konzept 10°

Kommt Ihnen entgegen



reddot design award
winner 2015



DESIGN
AWARD
2016







Die einfachsten Dinge sind oft die besten. Der Grundgedanke dieses praktischen und effektiven Badkonzepts liegt in der leichten Drehung um 10°.



Asymmetrische Badewanne mit Ablagefläche oder Duschsitz siehe S.198



Badewannenabtrennung siehe S.231



Leicht gedrehtes Waschbecken, wodurch ein bequemerer Zugang ermöglicht wird siehe S.244



Design Kryštof Nosál



Badmöbel
siehe S.245



Hochschrank
mit Einlegeböden
siehe S.245



Badarmaturen
siehe S.288



Badaccessoires
siehe S.292

Konzept Chrome

Das harmonischste Konzept,
das auf dem Markt ist







**Die komplette Einrichtung für das ganze Bad,
bei der alle Elemente perfekt miteinander harmonieren.**



Badewannen mit praktischem
flachem Boden siehe S.184



Badewannenabtrennungen
siehe S.228



Duschabtrennungen
in unterschiedlichen
Ausführungen siehe
S.80



Duschtassen und
Ablaufrinnen siehe S.134
bzw. 152



Design Kryštof Nosál



Duschsitze
siehe S.122



Waschbecken,
Doppelwaschbecken,
Handwaschbecken und
Badmöbel siehe S.248



WCs und Bidets
siehe S. 278



Badarmaturen siehe
S.294



Badaccessoires siehe
S.298

Konzept Formy

Leichte Formabwandlungen
in zwei Varianten

Set Formy 01

Puristisches Badewannen- und Waschbecken-Set mit jeweils
einem asymmetrischen Element, das für Auflockerung sorgt.



Badewanne Formy 01
siehe S.168



Einhand-Wannenbatterie
CR 025.00
siehe S.294



Design Kryštof Nosál



Waschbecken Formy 01
siehe S.240



Waschbeckenplatte
siehe S.241



Einhand-Waschtischbatterie
TD 015.00
siehe S. 288



Set Formy 02

Gerade Linien gehen in geschwungene Linien über – ein Konzept, in dem man sich wohlfühlt.



Badewanne Formy 02
siehe S.170



Einhand- Wannenbatterie
bodenstehend CR 080.00
siehe S.294



Design Kryštof Nosál



Washbecken Formy 02
siehe S.240



Washbeckenplatte
siehe S.241



Einhand-Waschtischbatterie
CR 015.00
siehe S. 294



Konzept Evolution

Spannender Kontrast zwischen robusten Formen und angenehmer Leichtigkeit

Die gebogenen und fließenden Linien von Badewanne, Waschbecken und Möbeln sorgen für eine behagliche Atmosphäre.



Markante Badewanne
siehe S.178



Badewannenaccessoires
siehe S.178



Das Hauptaugenmerk dieses Konzepts liegt auf der bequemen Badewanne, die ein natürliches Zentrum im Bad bildet.

Design Kryštof Nosál



Waschbecken
siehe S.254



Badmöbel in weißer Farbe
siehe S.255



Hochschränke mit
Einlegeböden siehe
S.255



Spiegel mit Konsole
siehe S.255

Konzept Rosa

Geräumige Duschabtrennung
und große Badewanne in Einem



Das Konzept ist sowohl für kleine als auch für luxuriösere Bäder geeignet.
Eine zeitlose und zweckmäßige Lösung, bei der jedes Detail stimmt.



Überraschend bequeme Badewannen
siehe S.202- 206



Badewannenabtrennungen
siehe S.231



Badewannenaccessoires
siehe S.202- 206



Waschbecken
in verschiedenen Größen
siehe S.256



Badmöbel
siehe S.257



Badarmaturen
siehe S.310

Konzept Classic

In der Schlichtheit liegt die Schönheit



Eine zweckmäßige Badlösung, bei der praktischer Nutzen und klassische Linien im Vordergrund stehen.



Badewannen mit breitem und flachem Boden, auch in einer Länge von 120 cm
siehe S.188



Badewannenabtrennungen und Türen siehe S.226



Waschbecken, Doppelwaschbecken und Handwaschbecken in verschiedenen Größen
siehe S.258



Design Kryštof Nosál



Badmöbel in vier Dekors mit hochwertiger Imprägnierung und Beschlägen
siehe S.259



Hochschränke mit Einlegeböden
siehe S.259



Badarmaturen
siehe S.300



Konzept Avocado

Vom Minimum zum Maximum

Bequeme und trotzdem sehr platzsparende Badewanne mit praktischem Waschbecken, die noch ins kleinste Bad passt.

Achim Storz



Badewanne mit maximaler Platzersparnis
siehe S.208



Waschbecken mit genügend
Ablagefläche, das auch über der
Badewanne installiert werden kann
siehe S.268



Konzept BeHappy

Eine spielerische Lösung auch für kleinste Bäder

Die raumsparendste Badlösung zum bequemen Baden und Duschen.

Design Kryštof Nosál



Eine platz- und wassersparende Badewanne
siehe S.210



Bis zur Wand
zusammenklappbare
Badewannenabtrennung
siehe S.229



Zur Installation über
der Badewanne
konzipiertes Waschbecken
siehe S.269





Duschabtrennungen

Für jeden etwas

Lassen Sie sich nicht durch Konventionen einengen und schaffen Sie sich einen Raum ganz nach Ihren Vorstellungen und Wünschen, in dem Sie sich entspannen und erholen können. Ein Raum zum Duschen kann auf vielfältige Weise entstehen. Suchen Sie sich die für Sie optimale Lösung aus und kombinieren Sie diese mit den entsprechenden Elementen, bis Sie rundum zufrieden sind. Wir haben eine Lösung für jeden Wunsch.

Breites Angebot

Unser Angebot umfasst über 500 Typen von Duschtrennungen.
Wählen Sie aus unseren acht Modellserien und komponieren Sie Ihr Traumbad.

Brilliant s. 54



Walk-In s. 62



Chrome s. 80



Pivot s. 90



SmartLine S. 68



Matrix S. 74



Blix S. 96



Objekt S. 108



Farben, Scheiben und Griffe

Farbliche Ausführung der Rahmen für Duschabtrennungen und Duschtüren

Weiß
pulverbeschichtet Profile aus dickwandigem Aluminium

Bei den Serien Matrix, Chrome, Pivot, Blix und Objekt

Satin
eloxierte Profile aus dickwandigem Aluminium

Bei den Serien Matrix, Chrome, Pivot, Blix und Objekt (nur ausgewählte Produkte)

Chrom
verchromte Metallscharniere / -griffe / -haltegriffe

Bei den Serien Brilliant und SmartLine

Chromoptik
polierte, eloxierte Profile aus dickwandigem Aluminium

Nur bei den Serien Matrix, Chrome, Pivot und Blix

Scheiben für Duschabtrennungen, Duschtüren und Badewannenabtrennungen

Sicherheitsglas - mit AntiCalc®-Beschichtung

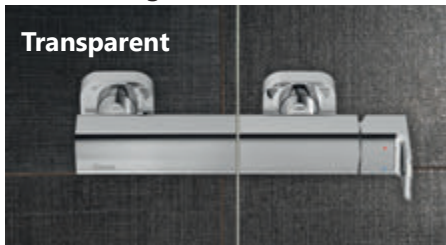

Für alle Duschabtrennungsserien



Für die Serien Blix und Objekt

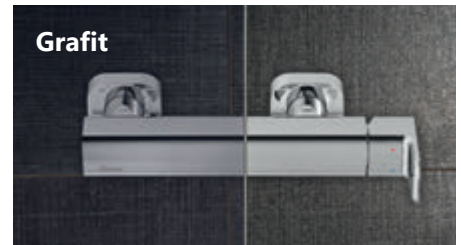

Für die Serie Blix

Kunststoff

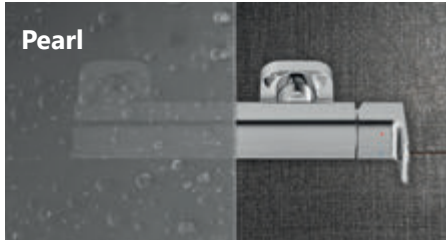

Objekt



Objekt – nur Badewannenabtrennungen

Griffe für Duschabtrennungen und Duschtüren

Brilliant



SmartLine



Matrix



Chrome



Pivot



Blix



Wandanschluß- und Verbreiterungsprofile



Wandanschlußprofil
Dient zur Befestigung der Duschattrennung bzw. Duschtür an der Wand.
Wird nicht separat geliefert, sondern gehört – sofern erforderlich – zum Lieferumfang des Produkts.



Verbreiterungsprofile
Die Duschattrennung bzw. Duschtür kann auf jeder Seite jeweils um 2 cm verlängert werden.
Verbreiterungsprofile werden von uns für folgende Serien angeboten: Pivot, Blix und Objekt

Bezeichnung (Typ)	Höhe (mm)	Farbe		
		Weiß	Satin	Chromoptik
Pivot PNPS	1900	28,56	28,56	-
Blix BLNPS	1900	34,51	34,51	34,51
Objekt NPS	1850	33,32	33,32	-
Objekt ANPS	1880	33,32	33,32	-

Die Preise sind in Euro einschließlich MwSt. angegeben.



Maßgeschneiderte Lösungen

***"Eine Duschtrennung
für einen besonderen Raum?
Wir haben eine Lösung parat!"***

Sie haben kein Standardbad? In Ihr Bad passt keine Duschtrennung mit den klassischen Maßen? Wir stellen für Sie die passende Duschtrennung entsprechend Ihren Bedürfnissen her.

Nutzen Sie dafür eine maßgeschneiderte Lösung von RAVAK.



Übersicht Sonderanfertigungen

Produkttyp	Model	Mindesthöhe	Maximale Höhe	Mindestbreite	Maximale Breite	Mindesttiefe	Maximale Tiefe	Schrägen und Ausschnitte
BRILLIANT – ermöglicht auch barrierefreien Einstieg								
Duschabtrennungen	BSKK4	x	nur 1950	770	1400	770	1400	ja – nur feststehender Teil
	BSRV4	1000	2200	700	1400	700	1400	ja
	BSDPS			700	1400	450	1200	ja
Duschtüren	BSD2	1000	2200	740	1450			ja
	BSD3			800	2350			ja
Badewannenabtrennungen	BVS2	1000	2200	450	1450			ja
	BVS1			100	1200			ja
WALK IN - ermöglicht barrierefreien Einstieg								
Duschabtrennungen	WALK-IN CORNER	1000	2500	800	1600			ja
	WALK-IN FREE	1000	2500	800	1600			ja
Seitenwände	WALK-IN WALL	1000	2500	800	1600			ja
Kombinationen	WALK-IN COMBINATION	1000	2500	800	1600			ja
SMARTLINE - ermöglicht auch barrierefreien Einstieg								
Duschabtrennungen	SMSKK4	x	nur 1900	785	1000	785	1000	ja - nur feststehender Teil
	SMSRV4	1000	2200	785	1000	785	1000	ja
Duschtüren	SMSD2	1000	2200	890	1200			ja
Seitenwände	SMPS	1000	2200	785	1200			ja
MATRIX - ermöglicht auch barrierefreien Einstieg								
Eckeinsteige	MSRV4	1000	2050	650	1400	650	1400	nein
	MSDPS	1000	2050	800	1600	200	1200	ja-nur feststehende Seitenwand
Duschtüren	MSD2	1000	2050	800	1600			nein
	MSD4	1000	2050	900	2150			nein
CHROME								
Duschabtrennungen	CRV1	1000	2050	500	1000			nein
	CRV2	1000	2050	700	1600			nein
	CRV1+CPS	1000	2050	700	1000			nein
	CRV2+CPS	1000	2050	700	1600			nein
Duschtüren	CSD1	1000	2050	500	1000			nein
	CSD2	1000	2050	700	1600			nein
PIVOT								
Duschabtrennungen	PSKK3	x	x	770	1400	770	1400	nein
	PDOP1 + PPS	1000	2050	482	1000	100	1300	PDOP1 - nein, PPS - ja
	PDOP2 + PPS			582	1600			PDOP2 - nein, PPS - ja
Duschtüren	PDOP1	1000	2050	482	1000			nein
	PDOP2			582	1600			nein
Seitenwände	PPS	1000	2050	200	1300			ja
Badewannenabtrennungen	PVS1	1000	2050	100	1300			ja
BLIX								
Duschabtrennungen	BLCP4	x	x	x	x	x	x	nein
	BLRV2K	1000	2050	650	1500	630	1500	nein
	BLDP2 + BLPS			800	1600	165	1200	BLDP2 - nein, BLPS - ja
Duschtüren	BLDP2	1000	2050	800	1600			nein
Seitenwände	BLPS	1000	2050	165	1200			ja
Objekt - ermöglicht auch barrierefreien Einstieg								
Duschabtrennungen	SKKP6			750	1400	750	1400	nein
	SKCP4							nein
	SRV2-S			640		640		ja - nur feststehender Teil
	ASRV3			500	1300	500	1300	ja - nur feststehender Teil
	ASDP3 + APSS	1000	2050	648	2080		1050 (APSS-Kunststoff) 1300 (APSS-Glas) 2100 (APSS geteilt)	ASDP3 ja - nur feststehender Teil APSS - ja
	SDOP + PSS			463	2050	165		ja
	SDZ2 + PSS				750			SDZ2-nein, PSS-ja
	SDZ3 + PSS			512	1600		1050 (PSS-Kunststoff) 1300 (PSS-Glas) 2100 (PSS geteilt)	SDZ3 ja - nur feststehender Teil PSS - ja
	ASDP3			648	2080			ja - nur feststehender Teil
	Duschtüren	SDOP	1000	2050	463	2050		
SDZ2				512	750			nein
SDZ3				512	1600			ja - nur feststehender Teil
APSS								ja
Seitenwände	PSS	1000	2050	165	1050 (Kunststoff) 1300 (Glas)			ja
	DSS							ja
	VS2			145	1045			ja - ein Teil
Badewannenabtrennungen	VS3			200	1500			ja - ein Teil
	VS5	1000	2050	305				ja - ein Teil
	VSK2			x	x			ja - ein Teil
	AVDP3			648	2050			ja - nur feststehender Teil
	VDKP4			x	x			ja - nur feststehender Teil

Anmerkung: Bei der Kombination von Duschtüren und feststehenden Seitenwänden gilt die Mindest-/maximale Breite für Duschtüren sowie die Mindest-/maximale Tiefe für die feststehende Seitenwand!

Achtung: Die Einstellungsmöglichkeiten der Sonderanfertigungen entsprechen nicht denen der Katalogprodukte. Die genauen Einstellungsmöglichkeiten sind auf dem jeweiligen Beiblatt für die Sonderanfertigung angegeben.

Design Kryštof Nosál

Brilliant

Ausgefeilte Lösungen

Luxuselemente aus Metall – Es ist die kantige Form ihrer Metallelemente, die die Brilliant-Duschabtrennungen von allen anderen Produkten auf dem Markt unterscheidet. Die Kombination aus massiven Metallelementen und einer hochwertigen Verchromung gewährleistet höchstmögliche Qualität.





Viertelkreis-Duschabtrennungen



BSKK3 - dreiteilige Viertelkreis-Dusche

Ein Luxusprodukt, das in jedem Bad zum Blickfang wird.
Preis ab 1 547,00 €.



Ergonomischer Griff – die Metalloptik und das minimalistische Design des Griffs unterstreichen den erhabenen Eindruck der gesamten Duschabtrennung.



BSKK4 - vierteilige Viertelkreis-Duschabtrennung

Luxus und Komfort. Ohne Abstriche beim Stil zu machen, bietet diese Duschabtrennung einen bequemen Einstieg und beim Öffnen beanspruchen die Duschtüren weniger Platz im Bad. Preis ab 1 725,50€.

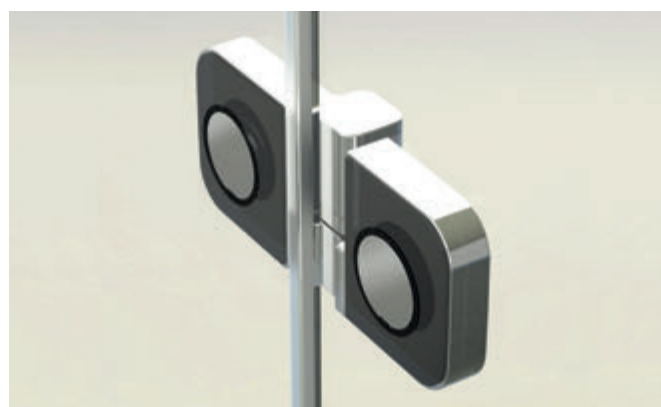

Die Scharniere sind im Glas der Duschabtrennung eingelassen, wodurch Wartung und Pflege erleichtert werden.

EckEinstiege



BSRV4 - vierteilige Duschabtrennung mit EckEinstieg

Mit extra breitem Einstieg von bis zu 90 cm.
Preis ab 1 447,04 €.

Statten Sie ihre neue Duschabtrennung mit einer Thermostatbatterie von Ravak aus. Sie sorgt für eine konstante Wassertemperatur.

► siehe S.304



Die durchdesignten und verchromten Scharniere, Griffe und Halterungen aus massivem Metall verleihen den Brilliant-Duschabtrennungen eine minimalistische Wirkung.

BSDPS - Duschtür und feststehende Seitenwand. Mit Einstieg von der Vorderseite.

Die größte Duschabtrennung dieser Serie gibt es in vielen verschiedenen Abmessungen. Aufgrund ihrer Größe von 90 x 120 cm ist das Duschen auch zu Zweit möglich.
Preis ab 1 266,16 €.



BSD2 - zweiteilige Duschtüren

Ideal für Nischen. Duschtüren entworfen für Duschbereiche in gemauerten Nischen mit einer Breite von 80 bis 100 cm – mögliche Anpassung an Bauungenauigkeiten im Bereich von - 10 bis + 5 mm.
Preis ab 848,47 €.

Wählen Sie zwischen nach links öffnender und nach rechts öffnender Duschtür. Davon hängt ab, ob die Türscharniere – von außen betrachtet – links oder rechts angebracht werden.

BSD3 - dreiteilige Duschtüren

Noch geräumiger. Stilvolle Abdichtung von gemauerten Nischen mit einer Breite von bis zu 120 cm. Mögliche Anpassung an Bauungenauigkeiten im Bereich von - 15 bis + 10 mm.
Preis ab 1 010,31 €.



Brilliant



HEBEMECHANISMUS
Anheben der Duschtür
und Arretierung in der Grundposition



GLASSCHUTZ
Das Glas ist durch die RAVAK-AntiCalc®
Oberflächenbearbeitungstechnologie
geschützt



B-SET Extrem hochwertige verchromte Elemente
mit maximaler Lebensdauer.

BSKK3

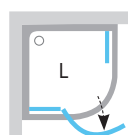
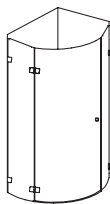

In der Ausführung

CHROM

8/6
mm
GLAS - DICKE

L/R
L/R-
VARIANTE

Bezeichnung (Typ)	Einstieg (mm)	Maße (mm)	Preis (Stückpreis)	Preis (Komplettpreis)
BSKK3 - 80 L/R	761	783-795x783-795	860,37	1 547,00
B-SET - 80			686,63	
BSKK3 - 90 L/R	761	883-895x883-895	979,37	1 666,00
B-SET - 90			686,63	
BSKK3 - 100 L/R	761	983-995x983-995	1 098,37	1 785,00 ●
B-SET - 100			686,63	

● 1 kurze Halterung ist Bestandteil des Packungsinhalts

Empfohlene Duschtassen: Elipso, Elipso Pro, Elipso Pro Flat, Elipso Pro Chrome bzw. Ablaufrinne oder Bodenablauf

BSKK4

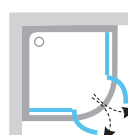
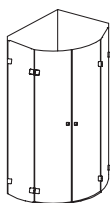

In der Ausführung

CHROM

8/6
mm
GLAS - DICKE

Bezeichnung (Typ)	Einstieg (mm)	Maße (mm)	Preis (Stückpreis)	Preis (Komplettpreis)
BSKK4 - 80	761	783-795x783-795	909,16	1 725,50
B-SET - 80			816,34	
BSKK4 - 90	761	883-895x883-895	1 028,16	1 844,50
B-SET - 90			816,34	
BSKK4 - 100	761	983-995x983-995	1 044,82	1 963,50 ●
B-SET - 100			918,68	

● 2 kurze Halterungen sind Bestandteil des Packungsinhalts

Empfohlene Duschtassen: Elipso, Elipso Pro, Elipso Pro Flat, Elipso Pro Chrome bzw. Ablaufrinne oder Bodenablauf

BSRV4

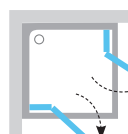
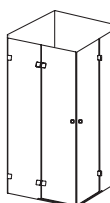

In der Ausführung

CHROM

8/6
mm
GLAS - DICKE

Bezeichnung (Typ)	Einstieg (mm)	Maße (mm)	Preis (Stückpreis)	Preis (Komplettpreis)
BSRV4 - 80	763	783-795x783-795	630,70	1 447,04
B-SET - 80			816,34	
BSRV4 - 90	763	883-895x883-895	649,74	1 466,08
B-SET - 90			816,34	
BSRV4 - 100	905	983-995x983-995	712,81	1 631,49 ●
B-SET - 100			918,68	

● 2 kurze Halterungen sind Bestandteil des Packungsinhalts

Empfohlene Duschtassen: Perseus, Perseus Pro, Perseus Pro Flat, Perseus Pro Chrome bzw. Ablaufrinne oder Bodenablauf

BSDPS

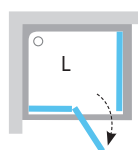
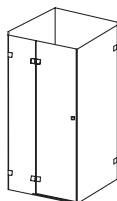

In der Ausführung

CHROM

8/6 mm
GLAS - DICKE

L/R
L-/R-
VARIANTE

Bezeichnung (Typ)	Einstieg (mm)	Maße (mm)	Preis (Stückpreis)	Preis (Komplettpreis)
BSDPS - 80 L/R	527	783-795x783-795	630,70	1 266,16 ○
B-SET - 80			635,46	
BSDPS - 90 L/R	527	883-895x883-895	668,78	1 304,24 ○
B-SET - 90			635,46	
BSDPS - 100 L/R	627	983-995x983-995	691,39	1 404,20 ●
B-SET - 100			712,81	
BSDPS - 100x80 L/R	627	983-995x783-795	667,59	1 380,40 ●
B-SET - 100			712,81	
BSDPS - 110x80 L/R	627	1083-1095x783-795	681,87	1 394,68 ●
B-SET - 110			712,81	
BSDPS - 120x80 L/R	627	1183-1195x783-795	654,50	1 418,48 ●
B-SET - 120			763,98	
BSDPS - 120x90 L/R	627	1183-1195x883-895	659,26	1 423,24 ●
B-SET - 120			763,98	

Empfohlene Duschtassen: Perseus, Perseus Pro, Perseus Pro Flat, Perseus Pro Chrome, Gigant, Gigant Pro, Gigant Pro Flat, Gigant Pro Chrome bzw. Ablaufrinne oder Bodenablauf

- 1 lange Halterung ist Bestandteil des Packungsinhalts
- 1 lange Halterung und 1 kurze Halterung sind Bestandteil des Packungsinhalts
- 2 lange Halterungen sind Bestandteil des Packungsinhalts

BSD2

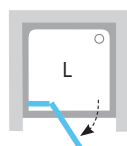
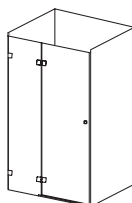

In der Ausführung

CHROM

8/6 mm
GLAS - DICKE

L/R
L-/R-
VARIANTE

Bezeichnung (Typ)	Einstieg (mm)	Maße (mm)	Preis (Stückpreis)	Preis (Komplettpreis)
BSD2 - 80 L/R	529	790-805	347,48	848,47
B-SET - 80			500,99	
BSD2 - 90 L/R	529	890-905	370,09	871,08
B-SET - 90			500,99	
BSD2 - 100 L/R	629	990-1005	343,91	904,40 ●
B-SET - 100			560,49	

Empfohlene Duschtassen: Perseus, Perseus Pro, Perseus Pro Flat, Perseus Pro Chrome, Gigant, Gigant Pro, Gigant Pro Flat, Gigant Pro Chrome bzw. Ablaufrinne oder Bodenablauf

- 1 kurze Halterung ist Bestandteil des Packungsinhalts

BSD3

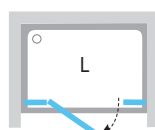
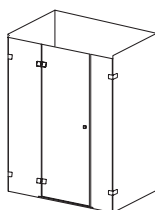

In der Ausführung

CHROM

8/6 mm
GLAS - DICKE

L/R
L-/R-
VARIANTE

Bezeichnung (Typ)	Einstieg (mm)	Maße (mm)	Preis (Stückpreis)	Preis (Komplettpreis)
BSD3 - 110 L/R	529	1085-1110	374,85	1 010,31
B-SET - 110			635,46	
BSD3 - 120 L/R	629	1185-1210	440,30	1 075,76 ●
B-SET - 120			635,46	

Empfohlene Duschtassen: Gigant, Gigant Pro, Gigant Pro Flat, Gigant Pro Chrome bzw. Ablaufrinne oder Bodenablauf

- 1 kurze Halterung ist Bestandteil des Packungsinhalts



Zum Packungsinhalt des B-Sets gehören Scharniere, Griffe, Montageset sowie bei ausgewählten Sets auch die Halter Brilliant.



Die kurzen bzw. langen Glashalterungen sorgen für maximale Stabilität. Die Halterungen können auch für kleinere Duschtrennungen separat hinzuerworben werden.
Kurze Halterung 71,40 €
Lange Halterung 83,30 €

Die Produkthöhe beträgt 1950mm. Für das komplette Produkt müssen Glas und B-Set separat bestellt werden. L (left) - linksseitige Produktvariante, R (right) - rechtsseitige Produktvariante. Die Produkte werden innerhalb von 14 Tagen geliefert. Die Preise sind in Euro einschließlich MwSt. angegeben.

Design Kryštof Nosál



Walk-In

Das Leben muss kein Kompromiss sein.
Maßgeschneiderte Duschabtrennungen.

Die Duschabtrennungen bestehen aus 8 mm dickem Sicherheitsglas, das ihnen eine hohe Festigkeit verleiht. Am Ende des Produktionsprozesses werden sie mit einer AntiCalc-Schutzschicht überzogen.

Diese schützt vor Kalkablagerungen und sorgt dafür, dass das Glas nicht täglich gereinigt werden muss.



Maßgeschneiderte Duschabtrennungen



Walk-In-Wall - eine feststehende Wand - mit Seiteneinstieg

Eine Lösung, die sich an Ihre Wünsche und Bedürfnisse anpasst. Preis ab 595,00 €.

Wandhalter – Bestandteil der Walk-In-Duschlösung sind ein bis zwei dezente Streben, die die großen Glasflächen sicher halten und die Stabilität der kompletten Duschabtrennung gewährleisten.

Sicher und effektiv - glatte Flächen aus massivem Sicherheitsglas kombiniert mit dezenten, glänzenden Streben verleihen dem Bad Luftigkeit und eine persönliche Note.



Wählen Sie ihre Lieblingsvariante (Typ, Breite und Höhe) und lassen Sie sich nicht durch die Standardgrößen in Ihren Badplänen einengen.
Mehr unter www.ravak.de

Walk-In-Corner - zwei feststehende Wände - mit Seiteneinstieg

Duschabtrennung im Raum.
Preis ab 1 342,32 €.



Walk-In-Free - eine feststehende Wand - mit beidseitigem Einstieg

Diese geräumige und großzügige Variante ermöglicht das Duschen zu Zweit. Preis ab 717,57 €.

Wir empfehlen die Installation direkt auf dem Fußboden mit eingebauter Ablaufrinne bzw. Bodenablauf





Walk-In



GLASSCHUTZ

Das Glas ist durch die RAVAK-AntiCalc® Oberflächenbearbeitungstechnologie geschützt



GLASDICKE

Sicherheitsglas mit einer Dicke von 8 mm



EINFACHE WARTUNG

Keine Profile oder unzugängliche Stellen

Walk-In-Wall

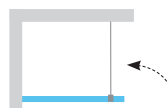
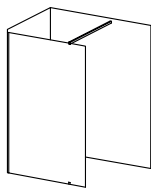

Für die meistverkauften Größen - siehe Tabelle

Bezeichnung (Typ)	Einstieg (mm)	Preis (Stückpreis)	Preis (Komplettpreis)
Walk-In-Wall 90	800/900/1000	387,94	595,00
W-SET - 80, 90, 100 Wall		207,06	
Walk-In-Wall 100	800/900/1000	411,74	618,80
W-SET - 80, 90, 100 Wall		207,06	
Walk-In-Wall 110	800/900/1000	435,54	642,60
W-SET - 80, 90, 100 Wall		207,06	
Walk-In-Wall 120	800/900/1000	459,34	666,40
W-SET - 80, 90, 100 Wall		207,06	

Empfohlene Duschtassen: Direkt auf dem Fußboden mit eingebauter Ablaufrinne bzw. Bodenablauf installieren

Walk-In-Corner

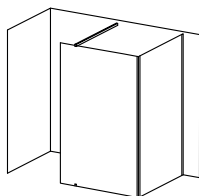

Für die meistverkauften Größen - siehe Tabelle

Bezeichnung (Typ)	Einstieg (mm)	Preis (Stückpreis)	Preis (Komplettpreis)
Walk-In-Corner 110x80	800	1 135,26	1 342,32
W-SET - 80 Corner		207,06	
Walk-In-Corner 120x80	800	1 186,43	1 393,49
W-SET - 80 Corner		207,06	
Walk-In-Corner 120x90	900	1 186,43	1 393,49
W-SET - 90 Corner		207,06	

Empfohlene Duschtassen: Direkt auf dem Fußboden mit eingebauter Ablaufrinne bzw. Bodenablauf installieren

Walk-In-Free

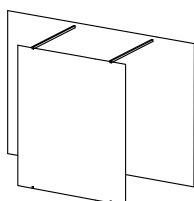

Für die meistverkauften Größen - siehe Tabelle

Bezeichnung (Typ)	Einstieg (mm)	Preis (Stückpreis)	Preis (Komplettpreis)
Walk-In-Free 120	900	459,34	717,57
W-SET - 90 Free		258,23	
Walk-In-Free 140	900	483,14	741,37
W-SET - 90 Free		258,23	
Walk-In-Free 160	900	506,94	765,17
W-SET - 90 Free		258,23	

Empfohlene Duschtassen: Direkt auf den Fußboden mit eingebauter Ablaufrinne bzw. Bodenablauf installieren

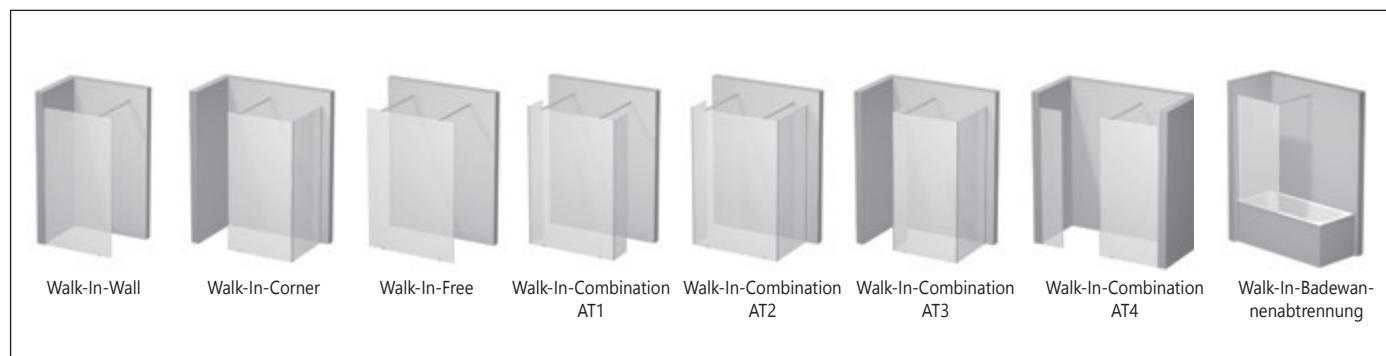

Die Produkthöhe beträgt 2000mm.

Für das komplette Produkt müssen Glas und W-Set separat bestellt werden.

Für die in den Tabellen aufgeführten Produkte beträgt die Lieferzeit 14 Tage. Für Sonderanfertigungen (nicht in den Tabellen aufgeführte Größen) beträgt die Lieferzeit 6 Wochen.

Die Preise sind in Euro einschließlich MwSt. angegeben.

Design Kryštof Nosál



SmartLine

Glänzendes und minimalistisches Design

Die Reinheit und Eleganz des Glases gepaart mit dem Glanz der blanken Metallelemente unterstreicht den luftig-leichten Eindruck dieser Duscabtrennung.





SMSKK4 – vierteilige Viertelkreis-Duschabtrennung

Ausgewogenes Design. Typisch für diese Duschabtrennung sind die großen Flächen aus Sicherheitsglas, deren Wirkung durch die hochwertigen verchromten Metallelemente noch verstärkt wird. Preis ab 1 128,12€.

SMSRV4 – vierteilige Duschabtrennung mit Eckeinstieg

Maximale Einstiegsbreite. Diese Duschabtrennung bietet unter den Produkten der SmartLine-Serie den größten Einstiegscomfort. Preis ab 1 111,46€.

Perfekt abgedichtet dank der unteren Abtropfkante sowie der 18 mm hohen Schwellenleiste.

Die Duschabtrennung können Sie mit einem runden oder quadratischen Duschkopf ausstatten.

► siehe S.314

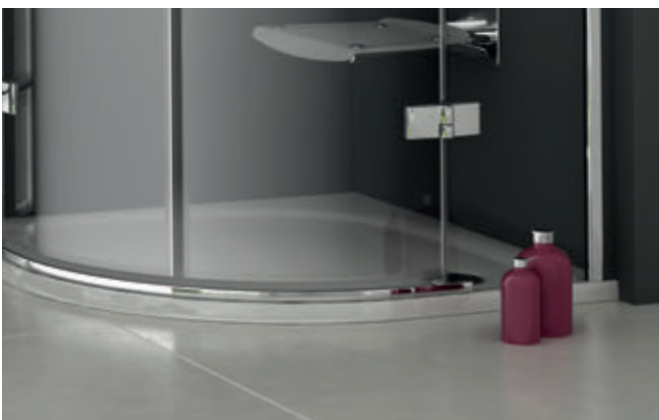

**SMSD2 + SMPS - Duschtür
+ feststehende Seitenwand. Mit Einstieg
vorn.**

Eine Duschtrennung nach Ihren Vorstellungen. Verbinden Sie die Duschtür mit einer feststehenden Wand und Sie erhalten einen Duschbereich mit einer Größe von mindestens 90 x 80 cm und maximal 120 x 100 cm.

Die hochwertig verchromten Scharniere gehen mit der aktuellen Mode und verleihen den Duschtrennungen SmartLine eine minimalistische Wirkung.



Wandanschlußprofil – ermöglicht eine einfache und punktgenaue Befestigung und bietet Raum zum Nachjustieren. Kann eventuelle Bauungenauigkeiten von bis zu 15 mm ausgleichen.



SMSD2 - zweiteilige Duschtüren

Ideal für Nischen.
Preis ab 689,01€.

SmartLine



HEBEMECHANISMUS
Anheben der Duschtür
sowie Arretierung in der Grundposition



GLASSCHUTZ
Das Glas ist durch die RAVAK-AntiCalc®
Oberflächenbearbeitungstechnologie geschützt

SMSKK4

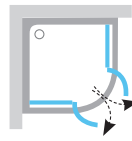
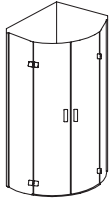

In der Ausführung

CHROM

6 mm

GLAS - DICKE

Bezeichnung (Typ)	Einstieg in (mm)	Maße (mm)	Preis (Komplettpreis)
SMSKK4 - 80	761	785-800x785-800	1 128,12
SMSKK4 - 90	761	885-900x885-900	1 145,97

Empfohlene Duschtassen: Elipso, Elipso Pro, Elipso Pro Flat, Elipso Pro Chrome bzw. Ablaufrinne oder Bodenablauf

2 kurze Halterungen sind Bestandteil des Packungsinhalts

SMSRV4

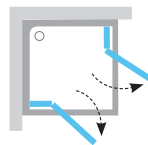
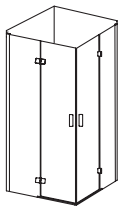

In der Ausführung

CHROM

6 mm

GLAS - DICKE

Bezeichnung (Typ)	Einstieg (mm)	Maße (mm)	Preis (Komplettpreis)
SMSRV4 - 80	763	785-800x785-800	1 111,46
SMSRV4 - 90	763	885-900x885-900	1 135,26

Empfohlene Duschtassen: Perseus, Perseus Pro, Perseus Pro Flat, Perseus Pro Chrome bzw. Ablaufrinne oder Bodenablauf

2 kurze Halterungen sind Bestandteil des Packungsinhalts

SMSD2

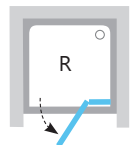
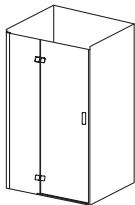

In der Ausführung

CHROM

6 mm

GLAS - DICKE

L/R

L/R - VARIANTE

Bezeichnung (Typ)	Einstieg (mm)	Maße (mm)	Preis (Komplettpreis)
SMSD2 - 90 L/R	629	A 889 - 906/ B 899 - 916	689,01 ●
SMSD2 - 100 L/R	629	A 989 - 1006/ B 999 - 1016	708,05 ●
SMSD2 - 110 L/R	629	A 1089 - 1106/ B 1099 - 1116	723,52 ●
SMSD2 - 120 L/R	629	A 1189 - 1206/ B 1199 - 1216	736,61 ●

Empfohlene Duschtassen: Perseus, Perseus Pro, Perseus Pro Flat, Perseus Pro Chrome, Gigant, Gigant Pro, Gigant Pro Flat, Gigant Pro Chrome bzw. Ablaufrinne oder Bodenablauf

Das Duschtürmodell **A** ist für eine Bauöffnung bestimmt, die bis zu 11 mm kleiner als die Produktstandardgröße ist.

Das Modell **B** ist für eine Bauöffnung bestimmt, die bis zu 16 mm größer als die Produktstandardgröße ist. Wenn etwa die Breite Ihrer bereits verkleideten Nische im Bereich von 889 bis 906 mm liegt, kaufen Sie das Modell **A**, wenn sie im Bereich von 899 bis 916 mm liegt, kaufen Sie das Modell **B**.

- 1 kurze Halterung ist Bestandteil des Packungsinhalts
- 1 lange Halterung ist Bestandteil des Packungsinhalts

Verwendungsmöglichkeiten: Wählen Sie zwischen linksöffnender oder rechtsöffnender Duschtür. Für die linksöffnende Duschtür ist die linksseitige feststehende Wandvariante auszuwählen, für die rechtsöffnende Duschtür die rechtsseitige Variante. Für eine Kombination wählen Sie die Duschtür vom Typ B.

SMSD2 + SMPS

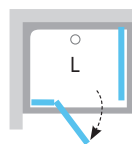

In der Ausführung

CHROM

6 mm

GLAS - DICKE

L/R

L/R - VARIANTE

Bezeichnung (Typ)	Maße (mm)	Preis (Komplettpreis)
SMPS - 80 L/R	785-800	428,40
SMPS - 90 L/R	885-900	440,30
SMPS - 100 L/R	985-1000	452,20

1 kurze Halterung gehört zum Bestandteil des Packungsinhalts

Empfohlene Duschtassen: Perseus, Perseus Pro, Perseus Pro Flat, Perseus Pro Chrome, Gigant, Gigant Pro, Gigant Pro Flat, Gigant Pro Chrome bzw. Ablaufrinne oder Bodenablauf

Die Produkthöhe beträgt 1900 mm.

L (left) - linksseitige Produktvariante, **R** (right) - rechtsseitige Produktvariante.

Die Produkte werden innerhalb von 14 Tagen geliefert. Die Preise sind in Euro einschließlich MwSt. angegeben.



Design Kryštof Nosál



Matrix

Offener Zugang

Die Duschtrennung ohne Unterprofil bietet jedem einen angenehmen Einstieg. Sie beeinträchtigt nicht das Fußbodendesign im Bad und erweckt allein schon durch die modernen Ober- und Seitenprofile Aufmerksamkeit.



EckEinstiege



MSRV4 – vierteilige Duschabtrennung mit Schiebeelementen und EckEinstieg

Quadratische Duschabtrennung mit breitem
EckEinstieg. Preis ab 1 042,44€.

Designelement für maximale Stabilität
– ein Metallquadrat verleiht der
Duschabtrennung ihren einzigartigen
Charakter, hat aber auch eine praktische
Aufgabe: Dahinter verbirgt sich die
Glasbefestigung.

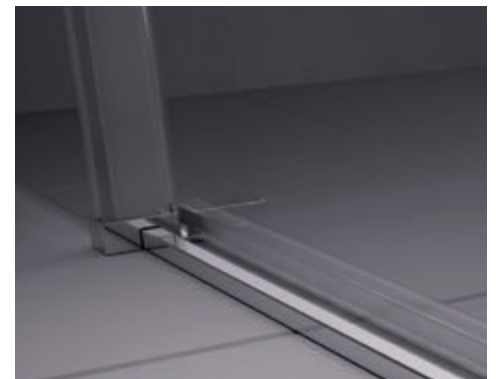

Untere Schwellenleiste mit fester
Führungsschiene, die das Unterprofil
ersetzt. So entsteht die luftig-leichte
Wirkung der Duschabtrennung.

MSDPS – Duschtür und feststehende Seitenwand. Mit Einstieg vorn.

Moderne Eckdusche, die noch mehr Platz
zum Duschen bereithält.
Preis ab 1 042,44€.



MSD2 – zweiteilige Schiebeduschtüren

Für Duschbereiche mit einer Breite von bis zu 120 cm.

Überlegen Sie sich vorher genau, ob Sie die linksseitige oder rechtsseitige Einstiegsvariante bevorzugen. Die Position der Duschtür kann später nicht mehr verändert werden.

Preis ab 779,45€.



Tiefenentspannung beim Duschen mit dem Hydromassage-Panel. Das Panel kann jederzeit in der Duscabtrennung angebracht werden. Die Kombination von Kopfbrause und Massagedüsen sorgt bei jedem Gebrauch für ein intensives Duscherlebnis.



Matrix



EINFACHE WARTUNG
Wenige Profile und überall leicht zugänglich



GLASSCHUTZ
Das Glas ist durch die RAVAK-AntiCalc®-Oberflächenbearbeitungstechnologie geschützt

MSRV4



Unsere Empfehlung: Direkt auf den Fußboden mit eingebauter Ablaufrinne bzw. Bodenablauf installieren

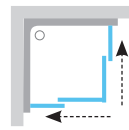

In der Ausführung



8/6 mm

GLAS - DICKE

Bezeichnung (Typ)	Einstieg (mm)	Maße (mm)	Sicherheitsglasscheiben		
			Dekor Transparent		
			Rahmenfarbe		
			Weiß	Satin	Chromoptik
MSRV4 - 80	430	785-805x785-805	1 042,44	1 042,44	1 042,44
MSRV4 - 90	500	885-905x885-905	1 093,61	1 093,61	1 093,61
MSRV4 - 100	570	985-1005x985-1005	1 145,97	1 145,97	1 145,97

MSDPS

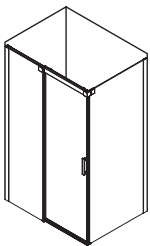

Unsere Empfehlung: Direkt auf den Fußboden mit eingebauter Ablaufrinne bzw. Bodenablauf installieren

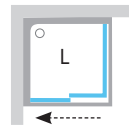

In der Ausführung



8/6 mm

GLAS - DICKE

L/R

L/R-VARIANTE

Bezeichnung (Typ)	Einstieg (mm)	Maße (mm)	Sicherheitsglasscheiben		
			Dekor Transparent		
			Rahmenfarbe		
			Weiß	Satin	Chromoptik
MSDPS - 100/80 L/R	429	985-1005x785-805	1 042,44	1 042,44	1 042,44
MSDPS - 100/100 L/R	429	985-1005x985-1005	1 093,61	1 093,61	1 093,61
MSDPS - 110/80 L/R	479	1085-1105x785-805	1 068,62	1 068,62	1 068,62
MSDPS - 120/80 L/R	529	1185-1205x785-805	1 093,61	1 093,61	1 093,61
MSDPS - 120/90 L/R	529	1185-1205x885-905	1 119,79	1 119,79	1 119,79

MSD2



Unsere Empfehlung: Direkt auf den Fußboden mit eingebauter Ablaufrinne bzw. Bodenablauf installieren

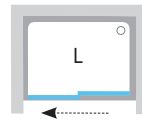

In der Ausführung



8/6 mm

GLAS - DICKE

L/R

L/R-VARIANTE

Bezeichnung (Typ)	Einstieg (mm)	Maße (mm)	Sicherheitsglasscheiben		
			Dekor Transparent		
			Rahmenfarbe		
			Weiß	Satin	Chromoptik
MSD2 - 100 L/R	414	975-1015	779,45	779,45	779,45
MSD2 - 110 L/R	464	1075-1115	805,63	805,63	805,63
MSD2 - 120 L/R	514	1175-1215	830,62	830,62	830,62

Die Produkthöhe beträgt 1950mm.

L (left) - linksseitige Produktvariante, R (right) - rechtsseitige Produktvariante.

Die Produkte werden innerhalb von 14 Tagen geliefert. Die Preise sind in Euro einschließlich MwSt. angegeben.

Design Kryštof Nosál





Chrome

Mit Sinn für das Detail

Das auf dem Oval beruhende Design der Duschatrennung und Duschtür Chrome fügt die einzelnen Elemente zu einem harmonischen Ganzen zusammen. Besonders harmonisch wirkt es mit dem gleichnamigen Badkonzept.



Dieses Produkt ist eine
Synthese aus den Modellen
CRV1 - 90 und CRV1 - 90

CSKK4 - vierteilige Viertelkreis-Duschabtrennung

Das Design der rahmenlosen Duschabtrennung beruht auf Drehsäulen, die die Türscharniere ersetzen. Da sich beide Türhälften öffnen lassen, verfügt die Duschabtrennung über einen überdurchschnittlich breiten Einstieg.
Preis ab 936,53€.

CRV1 + CRV1 - Duschtür + Duschtür - mit Einstieg über Eck

Durch die Verbindung zweier Duschtüren entsteht eine quadratische bzw. rechteckige Duschabtrennung. Das Produkt kann mit einer feststehenden Seitenwand kombiniert werden.

Das Konzept Chrome ermöglicht optisch schöne und zugleich praktische Komplettlösungen für kleine und große Bäder.

► siehe S.30



CRV2 + CPS - Duschtür + feststehende Seitenwand. Mit Einstieg auf der Vorderseite.

Die Duschtüren CRV1 oder CRV2 können auch mit einer feststehenden Wand kombiniert werden. Daneben lässt sich dann ein Waschbecken anbringen oder eine Waschmaschine aufstellen.

Die verstellbaren Wandhalter sorgen für maximale Stabilität. Die gelenkförmige Ausführung macht sie einzigartig.



Dieses Produkt ist eine Kombination aus den Modellen CRV2 - 110 und CPS - 80



Die harmonische ovale Form spiegelt sich in allen Elementen wider – in den Griffen, der Türdrehsäule sowie in der Wandhalterung – und verbindet alles zu einem ästhetischen Ganzen. Der nach oben ausgerichtete Griff ist leicht zu bedienen und kann auch als Handtuchhalter dienen.

CRV2 + CRV2 - Duschtür + Duschtür . Mit Eckeinstieg.

Durch die Verbindung zweier Duschtüren entsteht eine quadratische bzw. rechteckige Duscabtrennung. Das Produkt kann mit einer feststehenden Seitenwand kombiniert werden.



Dieses Produkt ist eine Kombination aus den Modellen CRV2 - 80 und CRV2 - 120

Duschtüren



CSD1 - einteilige Duschtür

Die Duschtür lässt sich nach innen und außen öffnen, wodurch die Duschattrennung nach dem Duschen leichter belüftet werden kann. Außerdem kann das Wasser nach innen in den Duschbereich abtropfen. Dieses Modell kann nicht mit einer feststehenden Wand kombiniert werden.
Preis ab 484,33€.

Für maximalen Komfort empfiehlt es sich, in der Duschattrennung einen Klapp-Duschsitz zu installieren. Zum einen dient er der Entspannung, zum anderen ist er eine hilfreiche Stütze beispielsweise beim Rasieren der Beine.



Perfekt abgedichtet durch die untere Abtropfkante sowie die 10 mm hohe Schwellenleiste.

CSD2 - zweiteilige Duschtür

Die Drehsäule, die die Türscharniere ersetzt, sorgt beim Öffnen der Duschtür nach innen und außen für die Stabilität und Flexibilität der Duschattrennung. Dieses Modell kann nicht mit einer feststehenden Seitenwand kombiniert werden.
Preis ab 604,52€.



CSDL2 - zweiteilige Duschtür

Die Duschtür in Form einer Pendeltür bietet einen extrem breiten Einstieg von bis zu 102 cm. Das erleichtert auch die Belüftung des Duschbereichs.

Dieses Modell kann nicht mit einer feststehenden Seitenwand kombiniert werden.

Preis ab 609,28€.

Zu dieser Duschtrennung passt die Wannebatterie mit schwenkbarem Hahn. Diese ist platzsparend und trotzdem lassen sich darunter Wassereimer bequem füllen.

► siehe S.294



Chrome



KONZEPTE

Ein perfekt aufeinander abgestimmtes System



HEBEMECHANISMUS

Anheben der Duschtür sowie Arretierung in der Grundposition



GLASSCHUTZ

Das Glas ist durch die RAVAK-AntiCalc® Oberflächenbearbeitungstechnologie geschützt

CSKK4

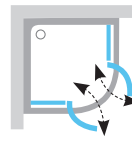
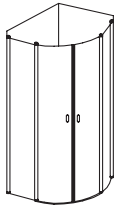

In der Ausführung

Chromoptik SATIN WEISS

6 mm
GLAS - DICKE

Empfohlene Duschtassen: Elipso, Elipso Pro, Elipso Pro Flat, Elipso Pro Chrome bzw. Ablaufrinne oder Bodenablauf

Bezeichnung (Typ)	Einstieg (mm)	Maße (mm)	Sicherheitsglasscheiben		
			Dekor Transparent Rahmenfarbe		
			Chromoptik	Satin	Weiß
CSKK4 - 80	635	780-800x780-800	936,53	936,53	936,53
CSKK4 - 90	635	880-900x880-900	966,28	966,28	966,28

2 Metallstützen sind Bestandteil des Packungsinhalts.

CRV1 + CRV1

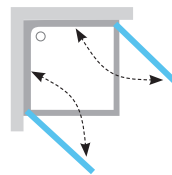
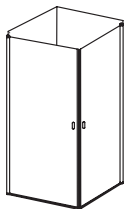

In der Ausführung

Chromoptik SATIN WEISS

6 mm
GLAS - SCHUTZ
L 180°
R
L/R - VARIANTE

Empfohlene Duschtassen: Angela, Perseus, Perseus Pro, Perseus Pro Flat, Perseus Pro Chrome, Gigant, Gigant Pro, Gigant Pro Flat, Gigant Pro Chrome bzw. Ablaufrinne oder Bodenablauf

Bezeichnung (Typ)	Einstieg (mm)	Maße (mm)	Sicherheitsglasscheiben		
			Dekor Transparent Rahmenfarbe		
			Chromoptik	Satin	Weiß
CRV1 - 80	969	780-800	505,75	505,75	505,75
CRV1 - 90	1110	880-900	555,73	555,73	555,73
CRV1 - 100	1251	980-1000	574,77	574,77	574,77

Hinweis: Der aufgeführte Einstieg gilt für eine Kombination aus zwei identischen Größen.

Variable Kombinationsmöglichkeiten:

- A - CRV1 - wählen Sie eine Größe zwischen 80 und 100 cm
- B - CRV1 - wählen Sie eine Größe zwischen 80 und 100 cm

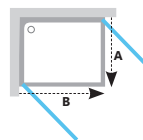

CRV1 / CRV2 + CPS



Duschtür

feststehende
Seitenwand

Duschabtrennung

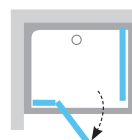

In der Ausführung

Chromoptik SATIN WEISS

6 mm
GLAS - DICKE
L 180°
R
L/R - VARIANTE

Empfohlene Duschtassen: Angela, Perseus, Perseus Pro, Perseus Pro Flat, Perseus Pro Chrome, Gigant, Gigant Pro, Gigant Pro Flat, Gigant Pro Chrome bzw. Ablaufrinne oder Bodenablauf

Bezeichnung (Typ)	Maße (mm)	Sicherheitsglasscheiben		
		Dekor Transparent Rahmenfarbe		
		Chromoptik	Satin	Weiß
CPS - 80	780-800	333,20	333,20	333,20
CPS - 90	880-900	352,24	352,24	352,24
CPS - 100	980-1000	360,57	360,57	360,57

Bestandteil des Packungsinhalts ist eine Metallstütze.

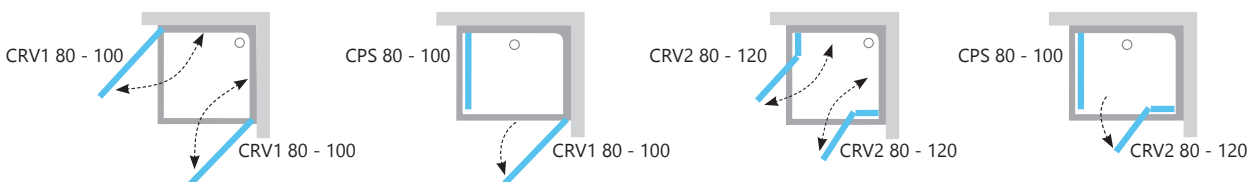

Verwendungsmöglichkeiten: Wenn Sie eine Duschtür mit einer weiteren Duschtür oder einer feststehenden Seitenwand kombinieren, erhalten Sie einen maßgeschneiderten quadratischen oder rechteckigen Duschbereich. Sie können unter den oben aufgeführten Kombinationen wählen.

Der Gesamtpreis ergibt sich aus der Summe des Preises beider Duschtüren bzw. einer Duschtür und der feststehenden Seitenwand entsprechend der gewählten Größe und Farbe.

Die Produkthöhe beträgt 1950 mm.

Die Produkte werden innerhalb von 14 Tagen geliefert. Die Preise sind in Euro einschließlich MwSt. angegeben.

CRV2 + CRV2

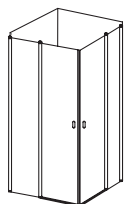

Empfohlene Duschtassen: Angela, Perseus, Perseus Pro, Perseus Pro Flat, Perseus Pro Chrome, Gigant, Gigant Pro, Gigant Pro Flat, Gigant Pro Chrome bzw. Ablaufrinne oder Bodenablauf

Variable Kombinationsmöglichkeiten:

- A - CRV2 - wählen Sie eine Größe zwischen 80 und 120 cm
- B - CRV2 - wählen Sie eine Größe zwischen 80 und 120 cm

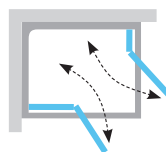
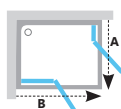

In der Ausführung

Chromoptik SATIN WEISS

6 mm GLAS - DICKE
 L 180° R L-/R- VARIANTE

Bezeichnung (Typ)	Einstieg (mm)	Maße (mm)	Sicherheitsglasscheiben		
			Dekor Transparent Rahmenfarbe		
			Chromoptik	Satin	Weiß
CRV2 - 80	635	780-800	536,69	536,69	536,69
CRV2 - 90	635	880-900	555,73	555,73	555,73
CRV2 - 100	635	980-1000	574,77	574,77	574,77
CRV2 - 110	710	1080-1100	585,48	585,48	585,48
CRV2 - 120	710	1180-1200	595,00	595,00	595,00

Hinweis: Der aufgeführte Einstieg gilt für eine Kombination aus zwei identischen Größen. Bestandteil des Packungsinhalts ist ein Wandhalter.

CSD1

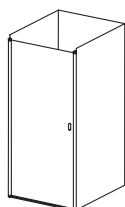

Empfohlene Duschtassen: Perseus, Perseus Pro, Perseus Pro Flat, Perseus Pro Chrome, Gigant, Gigant Pro, Gigant Pro Flat, Gigant Pro Chrome bzw. Ablaufrinne oder Bodenablauf

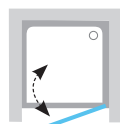

In der Ausführung

Chromoptik SATIN WEISS

6 mm GLAS - DICKE
 L 180° R L-/R- VARIANTE

Bezeichnung (Typ)	Einstieg (mm)	Maße (mm)	Sicherheitsglasscheiben		
			Dekor Transparent Rahmenfarbe		
			Chromoptik	Satin	Weiß
CSD1 - 80	635	775-805	484,33	484,33	484,33
CSD1 - 90	755	875-905	508,13	508,13	508,13

CSD2



Empfohlene Duschtassen: Perseus, Perseus Pro, Perseus Pro Flat, Perseus Pro Chrome, Gigant, Gigant Pro, Gigant Pro Flat, Gigant Pro Chrome bzw. Ablaufrinne oder Bodenablauf

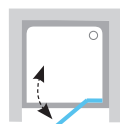

In der Ausführung

Chromoptik SATIN WEISS

6 mm GLAS - DICKE
 L 180° R L-/R- VARIANTE

Bezeichnung (Typ)	Einstieg (mm)	Maße (mm)	Sicherheitsglasscheiben		
			Dekor Transparent Rahmenfarbe		
			Chromoptik	Satin	Weiß
CSD2 - 100	655	975-1005	604,52	604,52	604,52
CSD2 - 110	655	1075-1105	622,37	622,37	622,37
CSD2 - 120	655	1175-1205	641,41	641,41	641,41

Bestandteil des Packungsinhalts ist ein Wandhalter.

CSDL2



Empfohlene Duschtassen: Angela, Perseus, Perseus Pro, Perseus Pro Flat, Perseus Pro Chrome, Gigant, Gigant Pro, Gigant Pro Flat, Gigant Pro Chrome bzw. Ablaufrinne oder Bodenablauf

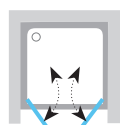

In der Ausführung

Chromoptik SATIN WEISS

6 mm GLAS - DICKE

Bezeichnung (Typ)	Einstieg (mm)	Maße (mm)	Sicherheitsglasscheiben		
			Dekor Transparent Rahmenfarbe		
			Chromoptik	Satin	Weiß
CSDL2 - 90	720	875-905	609,28	609,28	609,28
CSDL2 - 100	820	975-1005	621,18	621,18	621,18
CSDL2 - 110	920	1075-1105	633,08	633,08	633,08
CSDL2 - 120	1020	1175-1205	714,00	714,00	714,00

Die Produkthöhe beträgt 1950mm. Die Produkte werden innerhalb von 14 Tagen geliefert. Die Preise sind in Euro einschließlich MwSt. angegeben.





Design Kryštof Nosál



Pivot

Ein Stück Zukunft

Die Schönheit liegt in der Schlichtheit – zum Beispiel in der Duschtrennung Pivot. Die natürliche Eleganz der klaren Flächen geht hier mit einer so genialen wie einfachen technischen Lösung einher, die über Generationen fortbestehen wird.





PSKK3 - dreiteilige Viertelkreis-Duschabtrennung mit Schwingtüre

Maximales Design zu einem minimalen Preis. Effektive und preisgünstige Duschabtrennung, die durch die Eleganz des klaren Glases und die subtilen Metallprofile besticht. Preis ab 641,41€.

PDOP2 + PPS - Duschtür + feststehende Seitenwand. Mit Eingang vorn.

Eine Duschabtrennung nach Ihren Vorstellungen. Verbinden Sie die Duschtür mit einer feststehenden Seitenwand und Sie erhalten einen Duschbereich mit einer Größe von mindestens 80 x 80 cm und maximal 120 x 100 cm.

Ergonomischer Griff mit drei Funktionen: Dreht man ihn nach unten oder zur Seite, lässt sich die Duschtür bequem öffnen. Wenn man ihn nach oben dreht und arretiert, dient er darüber hinaus als Handtuchhalter.

Dreh-Mechanismus
Genial einfach: Die Tür wird über einen Drehzapfen aus hochlegiertem Stahl geöffnet, der in einem hochwertigen Gehäuse verborgen ist. Eine völlig störungsfreie Türöffnung.





PDOP1 - einteilige Pivot-Duschtür

Perfekte Anpassungsfähigkeit. Wenn Sie die Verbreiterungsprofile (PNPS) verwenden, können Sie dieses Produkt (und alle anderen Produkte der Serie) bis zu 4 cm auf jeder Seite anpassen. Preis ab 495,04€.

Die Duschtrennung mit weißem Rahmen ist in zwei Ausführungen verfügbar, und zwar mit weißen oder verchromten Scharnieren und Griffen. Die Duschtrennung mit Satin-Rahmen verfügt über Scharniere und Griffe in der Ausführung Satin. Bei Rahmen in Chromoptik sind diese Elemente verchromt.

PDOP2 - zweiteilige Pivot-Duschtür

Noch breiter. Zweiteilige Duschtüren mit einer Breite von 100, 110 und 120 cm. Preis ab 533,12€.



Pivot



L-/R-VARIANTE

Rechtsseitige / Linksseitige Variante durch Drehen des Produkts um 180 Grad



EINFACHE WARTUNG

Wenige Profile und überall leicht zugänglich



GLASSCHUTZ

Das Glas ist durch die RAVAK-AntiCalc®-Oberflächenbearbeitungstechnologie geschützt

PSKK3

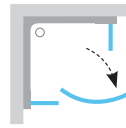
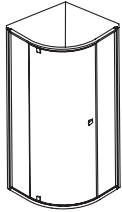

In der Ausführung

Chromoptik SATIN WEISS

6 mm

GLAS - DICKE

Empfohlene Duschtassen: Elipso, Elipso Pro, Elipso Pro Flat, Elipso Pro Chrome bzw. Ablaufrinne oder Bodenablauf

Sicherheitsglasscheiben

Bezeichnung (Typ)	Einstieg (mm)	Maße (mm)	Dekor Transparent		
			Rahmen-, Scharnier- und Grifffarbe		
			Weiß + Chrom / Weiß	Satin + Satin	Chromoptik + Chrom
PSKK3 - 80	490	770-795x770-795	641,41	641,41	614,04
PSKK3 - 90	490	870-895x870-895	689,01	689,01	640,22
PSKK3 - 100	490	970-995x970-995	736,61	736,61	680,68

■ Die Lieferzeit beträgt 6 Wochen

PDOP1 / PDOP2 + PPS

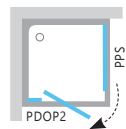
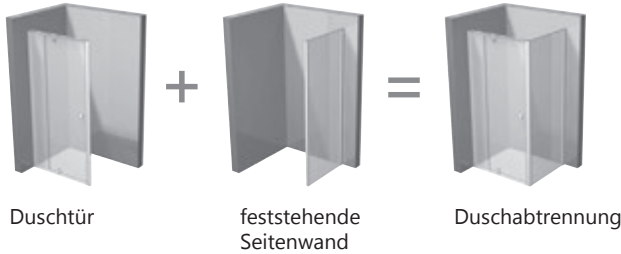

In der Ausführung

Chromoptik SATIN WEISS

6 mm

GLAS - DICKE

Empfohlene Duschtassen: Perseus, Perseus Pro, Perseus Pro Flat, Perseus Pro Chrome, Gigant, Gigant Pro, Gigant Pro Flat, Gigant Pro Chrome bzw. Ablaufrinne oder Bodenablauf

Sicherheitsglasscheiben

Bezeichnung (Typ)	Maße (mm)	Dekor Transparent		
		Rahmenfarbe		
		Weiß	Satin	Chromoptik
PPS - 80	770-795	247,52	247,52	247,52
PPS - 90	870-895	268,94	268,94	253,47
PPS - 100	970-995	287,98	287,98	258,23

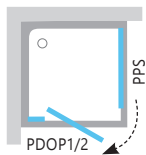

Verwendungsmöglichkeiten: Durch die Kombination einer feststehenden PPS-Seitenwand mit dem gewählten Duschtürtyp erhalten Sie eine quadratische oder rechteckige Duschabtrennung in unterschiedlichen Größen. Sie können unter den oben aufgeführten Kombinationen wählen.

Der Gesamtpreis ergibt sich aus der Summe des Preises beider Duschtüren bzw. einer Duschtür und der feststehenden Seitenwand entsprechend der gewählten Größe und Farbe.

PDOP1

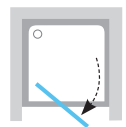
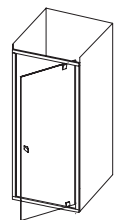

In der Ausführung

Chromoptik SATIN WEISS

6 mm

GLAS - DICKE

Empfohlene Duschtassen: Aneta, Angela, Perseus, Perseus Pro, Perseus Pro Flat, Perseus Pro Chrome, Gigant, Gigant Pro, Gigant Pro Flat, Gigant Pro Chrome bzw. Ablaufrinne oder Bodenablauf

Sicherheitsglasscheiben

Bezeichnung (Typ)	Einstieg (mm)	Maße (mm)	Dekor Transparent		
			Rahmen-, Scharnier- und Grifffarbe		
			Weiß + Chrom / Weiß	Satin + Satin	Chromoptik + Chrom
PDOP1 - 80	492	761-811	495,04	495,04	454,58
PDOP1 - 90	592	861-911	514,08	514,08	470,05

Die Produkthöhe beträgt 1900mm.

Die Produkte werden innerhalb von 14 Tagen geliefert. Die Preise sind in Euro einschließlich MwSt. angegeben.

PDOP2

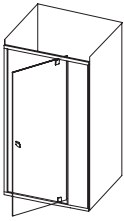

Empfohlene Duschtassen: Perseus, Perseus Pro, Perseus Pro Flat, Perseus Pro Chrome, Gigant, Gigant Pro, Gigant Pro Flat, Gigant Pro Chrome bzw. Ablaufrinne oder Bodenablauf

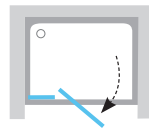

In der Ausführung

- Chromoptik
- SATIN
- WEISS

6 mm
GLAS - DICKE

Bezeichnung (Typ)	Einstieg (mm)	Maße (mm)	Sicherheitsglasscheiben		
			Dekor Transparent		
			Rahmen-, Scharnier- und Grifffarbe		
			Weiß + Chrom / Weiß	Satin + Satin	Chromoptik + Chrom
PDOP2 - 100	492	961-1011	533,12	533,12	490,28
PDOP2 - 110	592	1061-1111	555,73 ■	555,73 ■	510,51 ■
PDOP2 - 120	592	1161-1211	584,29 ■	584,29 ■	521,22 ■

■ Die Lieferzeit beträgt 6 Wochen



Zur Vergrößerung des Produkts können die PNPS - Verbreiterungsprofile verwendet werden, wodurch die Duschtür auf jeder Seite jeweils um 2 cm erweitert werden kann.

► **siehe S.51**

Die Produkthöhe beträgt 1900mm.
Die Produkte werden innerhalb von 14 Tagen geliefert. Die Preise sind in Euro einschließlich MwSt. angegeben.



Blix

Praktisch und gefällig

Für jede Lebensphase: Bis zu zwei Meter breite Duschtüren gestatten komfortables Duschen. Viertelkreis-Duschabtrennungen eignen sich vor allem für den Einbau in kleinere Bäder. Duschabtrennungen mit reduzierter Höhe lassen sich mit tiefen Sitzduschtassen kombinieren, die speziell zum Baden von Kleinkindern oder für Senioren entwickelt wurden.



Viertelkreis-Duschabtrennungen



BLCP4 - vierteilige Viertelkreis-Duschabtrennung mit Schiebeelementen

Raumsparend und preisgünstig. Duschabtrennung mit Sicherheitsglasscheiben und zuverlässigem Schiebemechanismus. Preis ab 591,43€.

Baden Ihre Kinder gern? Mit der tiefen Sitzduschtasse Sabina ist das auch in einem kleinen Bad möglich.

BLCP4 Sabina - vierteilige Viertelkreis-Duschabtrennung mit Schiebeelementen und reduzierter Höhe

In der Höhe reduzierte Variante des vorhergehenden Modells. Die Duschabtrennung ist zur Kombination mit der Sabina-Minibadewanne gedacht. Vereint in sich die Vorteile von Badewannen und Duschabtrennungen. Preis ab 609,28€.



EckEinstiege

BLRV2 - vierteilige Duschtrennung mit Schiebeelementen und EckEinstieg

Quadratische Duschtrennung mit großem EckEinstieg
Preis ab 568,82€.

Das Produktdesign wird nicht durch vertikale Innenprofile beeinträchtigt. Die Duschtrennung besteht aus klarem Sicherheitsglas mit einer Dicke von 6 mm, das in Führungsprofile aus Aluminium eingelassen ist.



Einfache Wartung – aufgrund des Ausschwenkmechanismus der Türflügel sind auch schwer zugängliche Stellen einfach zu erreichen.

BLRV2K + BLRV2K - vierteilige Duschtrennung mit Schiebeelementen und EckEinstieg

Durch eine Kombination verschiedener Größen des Produkts BLRV2K erhält man eine quadratische bzw. rechteckige Duschtrennung mit mittigem Einstieg. Preis ab 284,41 + 284,41 €.



Duschtüren



BLDP2 – zweiteilige Schiebetür

Perfekte Wirkung. Wenn Sie die Verbreiterungsprofile (BLNPS) nutzen, können Sie dieses Produkt um bis zu 4 cm auf jeder Seite vergrößern. Die links- bzw. rechtsseitige Variante erhält man durch Drehen des Produkts. Preis ab 439,11€.

Machen Sie Ihre neue Duschtrennung komplett: mit einer Thermostatbatterie von RAVAK, die für eine konstante Wassertemperatur sorgt.



Mit dem ergonomischer Griff in Chromoptik öffnen Sie die Duschtüren einfach und bequem.

BLDP4 – vierteilige Schiebetür

Die breiteste Duschtür mit Einstieg in der Mitte, die auf dem Markt ist. Kombinieren Sie diese mit einer feststehenden RPS-Seitenwand und Sie erhalten einen Duschbereich mit einer Größe von bis zu 100 x 200 cm. Preis ab 547,40€.

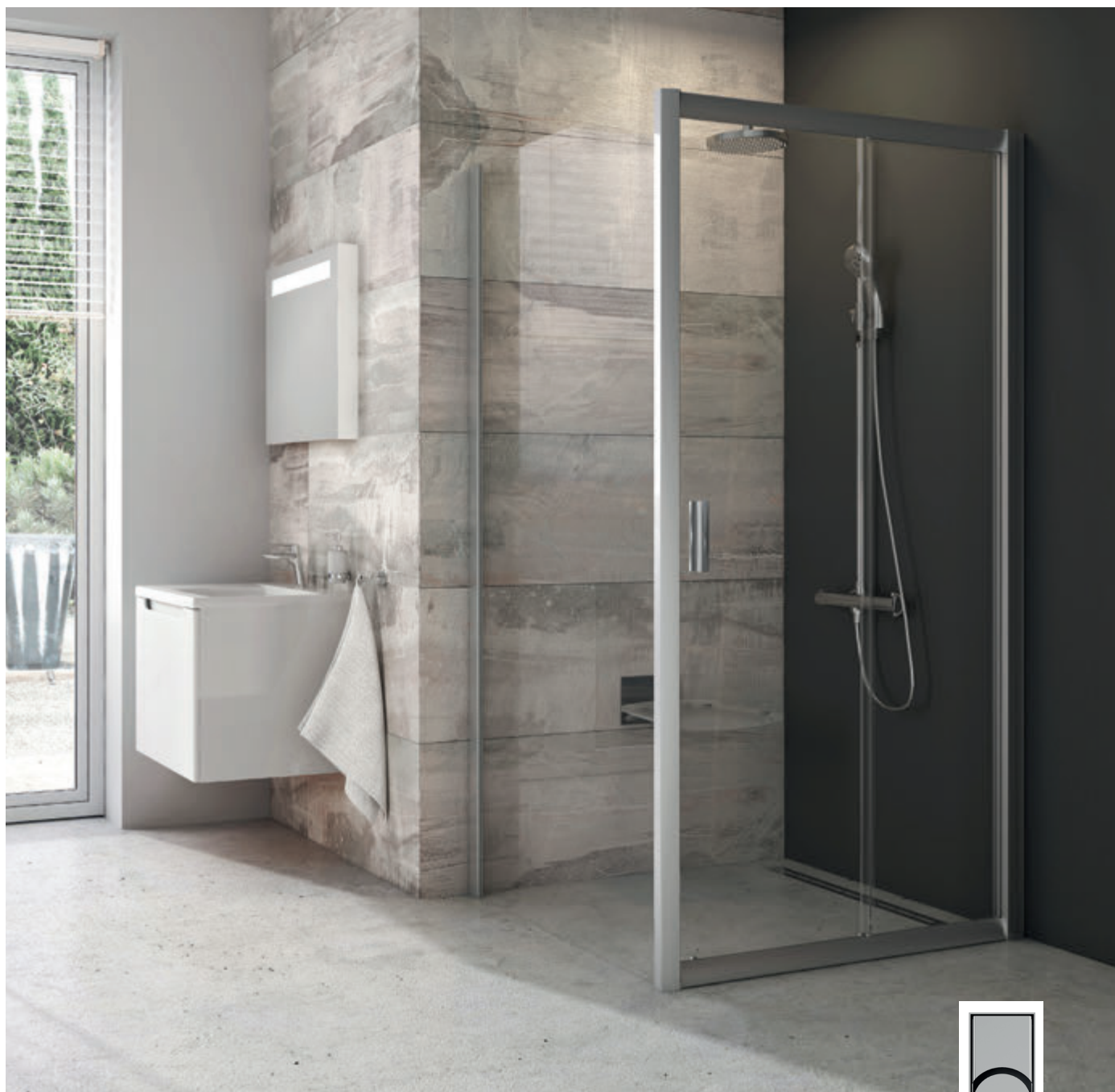

**BLDP2 + BLPS – Duschtür + feststehende Wand .
Mit Einstieg auf der Vorderseite.**

Eine Duschtabtrennung nach Ihren Vorstellungen. Verbinden Sie die Duschtür mit einer feststehenden Wand und Sie erhalten einen Duschbereich mit einer Größe zwischen mindestens 100 x 80 cm und maximal 120 x 100 cm.

Die Chrome-Abflurinne ist
Garant für ein einheitliches
Fußbodendesign.



Duschtüren

Neu



BLDP3 - vierteilige Schiebetür

Dank des praktischen Schiebesystems ist der Einstieg auch bei einer Größe von 90 cm bequem.
Preis ab 464,10€.



Der Griff wurde für Schiebe- und Falttüren optimiert. Damit haben Sie einen stabilen Haltegriff und einen einfach zu bedienenden Türöffner in Einem.



Neu

BLDZ2 + BLPSZ - Duschtür + feststehende Seitenwand. Mit Einstieg vorn.

Mit der Kombination aus einer Falttür und einer feststehenden Seitenwand können Sie einen beliebig großen Duschbereich schaffen. Die feststehende Seitenwand kann nur mit der Falttür BLDZ2 kombiniert werden.
Preis ab 464,10 + 242,76 €.

BLDZ2 - zweiteilige Falttür

Ist auch für kleinste Räume geeignet. Mit Falttüren erzielt man die größtmögliche Einstiegsbreite.
Preis ab 464,10€.



Neu





EINFACHE MONTAGE

Für die Rahmenmontage benötigen Sie lediglich ein paar Schrauben



GLASSCHUTZ

Das Glas ist durch die RAVAK-AntiCalc® Oberflächenbearbeitungstechnologie geschützt



LEISE IM BETRIEB

Geräuscharm in der Nutzung

BLCP4



Empfohlene Duschtassen: Ronda, Elipso, Elipso Pro, Elipso Pro Flat, Elipso Pro Chrome bzw. Ablaufrinne oder Bodenablauf

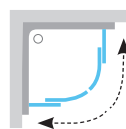

In der Ausführung

Chromoptik SATIN WEISS



AUSSCHWENKMECHANISMUS

6 mm

GLAS - DICKE

Sicherheitsglasscheiben

Bezeichnung (Typ)	Einstieg (mm)	Maße (mm)	Dekor Transparent Rahmenfarbe			Dekor Grape / Grafit Rahmenfarbe		
			Chrom-optik	Satin	Weiß	Chrom-optik	Satin	Weiß
BLCP4 - 80	490	780-800x780-800	591,43	591,43	591,43	592,62	592,62	592,62
BLCP4 - 90	565	880-900x880-900	615,23	615,23	615,23	616,42	616,42	616,42

BLCP4 Sabina



Empfohlene Duschtassen: Sabina

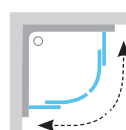

In der Ausführung

Chromoptik SATIN WEISS



AUSSCHWENKMECHANISMUS

6 mm

GLAS - DICKE

Sicherheitsglasscheiben

Bezeichnung (Typ)	Einstieg (mm)	Maße (mm)	Dekor Transparent Rahmenfarbe			Dekor Grape / Grafit Rahmenfarbe		
			Chrom-optik	Satin	Weiß	Chrom-optik	Satin	Weiß
BLCP4 - 80 Sabina	490	780-800x780-800	609,28	629,51	609,28	609,28	629,51	609,28
BLCP4 - 90 Sabina	565	880-900x880-900	629,51	655,69	629,51	629,51	655,69	629,51

Die Produkthöhe beträgt 1750 mm.

BLRV2



Empfohlene Duschtassen: Angela, Perseus, Perseus Pro, Perseus Pro Flat, Perseus Pro Chrome bzw. Ablaufrinne oder Bodenablauf

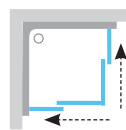

In der Ausführung

Chromoptik SATIN WEISS



AUSSCHWENKMECHANISMUS

6 mm

GLAS - DICKE

Sicherheitsglasscheiben

Bezeichnung (Typ)	Einstieg (mm)	Maße (mm)	Dekor Transparent Rahmenfarbe			Dekor Grape / Grafit Rahmenfarbe		
			Chrom-optik	Satin	Weiß	Chrom-optik	Satin	Weiß
BLRV2 - 80	435	780-800x780-800	568,82	568,82	568,82	568,82	568,82	568,82
BLRV2 - 90	500	880-900x880-900	592,62	592,62	592,62	592,62	592,62	592,62

BLRV2K + BLRV2K

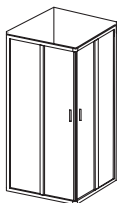

Empfohlene Duschtassen: Angela, Perseus, Perseus Pro, Perseus Pro Flat, Perseus Pro Chrome, Gigant, Gigant Pro, Gigant Pro Flat, Gigant Pro Chrome bzw. Ablaufrinne oder Bodenablauf

Variable Kombinationsmöglichkeiten:

A - BLRV2K - wählen Sie eine Größe zwischen 80 und 120 cm,
B - BLRV2K - wählen Sie eine Größe zwischen 80 und 120 cm)
(Eine bequeme Variante ist zum Beispiel die Größe 80 x 120 cm)

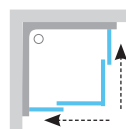
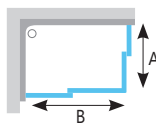

In der Ausführung

Chromoptik SATIN WEISS



AUSSCHWENKMECHANISMUS

6 mm

GLAS - DICKE

180°

L-/R-VARIANTE

Sicherheitsglasscheiben

Bezeichnung (Typ)	Einstieg (mm)	Maße (mm)	Dekor Transparent Rahmenfarbe			Dekor Grape / Grafit Rahmenfarbe		
			Chrom-optik	Satin	Weiß	Chrom-optik	Satin	Weiß
BLRV2K - 80	435	780-800	284,41	284,41	284,41	284,41	284,41	284,41
BLRV2K - 90	500	880-900	296,31	296,31	296,31	296,31	296,31	296,31
BLRV2K - 100	575	980-1000	308,21	308,21	308,21	308,21	308,21	308,21
BLRV2K - 110	575	1080-1100	320,11	320,11	320,11	320,11	320,11	320,11
BLRV2K - 120	575	1180-1200	332,01	332,01	332,01	332,01	332,01	332,01

Die Produkthöhe beträgt 1900 mm. Bei BLCP4 Sabina beträgt die Höhe 1750 mm.

Die Produkte werden innerhalb von 14 Tagen geliefert. Die Preise sind in Euro einschließlich MwSt. angegeben.

**EINFACHE MONTAGE**

Für die Rahmenmontage benötigen Sie lediglich ein paar Schrauben

**GLASSCHUTZ**

Das Glas ist durch die RAVAK-AntiCalc® Oberflächenbearbeitungstechnologie geschützt

**LEISE IM BETRIEB**

Geräuscharm in der Nutzung

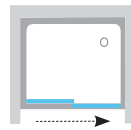
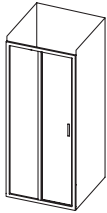
BLDP2**In der Ausführung**

AUSSCHWENKMECHANISMUS



GLAS - DICKE



L/R-VARIANTE

Sicherheitsglasscheiben

Bezeichnung (Typ)	Einstieg (mm)	Maße (mm)	Dekor Transparent Rahmenfarbe			Dekor Grape / Grafit Rahmenfarbe		
			Chromoptik	Satin	Weiß	Chromoptik	Satin	Weiß
BLDP2 -100	410	970-1010	439,11	464,10	439,11	464,10	521,22	464,10
BLDP2 -110	460	1070-1110	464,10	490,28	464,10	495,04	547,40	495,04
BLDP2 -120	510	1170-1210	490,28	516,46	490,28	516,46	572,39	516,46

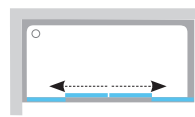
Empfohlene Duschtassen: Perseus, Perseus Pro, Perseus Pro Flat, Perseus Pro Chrome, Gigant, Gigant Pro, Gigant Pro Flat, Gigant Pro Chrome bzw. Ablaufrinne oder Bodenablauf**BLDP4****In der Ausführung**

AUSSCHWENKMECHANISMUS



GLAS - DICKE

Sicherheitsglasscheiben

Bezeichnung (Typ)	Einstieg (mm)	Maße (mm)	Dekor Transparent Rahmenfarbe			Dekor Grape / Grafit Rahmenfarbe		
			Chromoptik	Satin	Weiß	Chromoptik	Satin	Weiß
BLDP4-120	493	1170-1210	547,40	572,39	547,40	572,39	624,75	572,39
BLDP4-130 [■]	543	1270-1310	598,57	624,75	598,57	624,75	675,92	624,75
BLDP4-140 [■]	593	1370-1410	649,74	675,92	649,74	675,92	702,10	675,92
BLDP4-150 [■]	643	1470-1510	702,10	727,09	702,10	727,09	727,09	702,10
BLDP4-160 [■]	693	1570-1610	753,27	779,45	753,27	753,27	779,45	753,27
BLDP4-170 [■]	743	1670-1710	805,63	830,62	805,63	805,63	830,62	805,63
BLDP4-180 [■]	793	1770-1810	856,80	882,98	856,80	856,80	882,98	856,80
BLDP4-190 [■]	843	1870-1910	907,97	934,15	907,97	907,97	934,15	907,97
BLDP4-200 [■]	893	1970-2010	960,33	985,32	960,33	960,33	985,32	960,33

[■] Die Lieferzeit beträgt 6 Wochen**BLDP2 + BLPS**

Duschtür

feststehende Seitenwand

Duschabtrennung

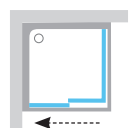
**In der Ausführung**

AUSSCHWENKMECHANISMUS



GLAS - DICKE



L/R-VARIANTE

Sicherheitsglasscheiben

Bezeichnung (Typ)	Maße (mm)	Dekor Transparent Rahmenfarbe			Dekor Grape / Grafit Rahmenfarbe		
		Chromoptik	Satin	Weiß	Chromoptik	Satin	Weiß
BLPS - 80	770-790	273,70	273,70	273,70	272,51	272,51	272,51
BLPS - 90	870-890	285,60	285,60	285,60	285,60	285,60	285,60
BLPS - 100	970-990	309,40	309,40	309,40	309,40	309,40	309,40

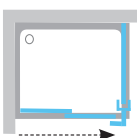
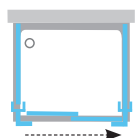
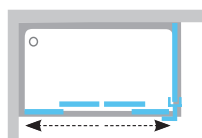
Empfohlene Duschtassen: Perseus, Perseus Pro, Perseus Pro Flat, Perseus Pro Chrome, Gigant, Gigant Pro, Gigant Pro Flat, Gigant Pro Chrome bzw. Ablaufrinne oder Bodenablauf**BLDP2 + BLPS****BLDP2 + BLPS + BLPS****BLDP4 + BLPS****BLDP4 + BLPS + BLPS****Verwendungsmöglichkeiten:** Durch die Kombination einer feststehenden BLPS-Seitenwand mit dem gewählten Duschtürtyp erhalten Sie eine quadratische oder rechteckige Duschabtrennung in unterschiedlichen Größen. Sie können unter den oben aufgeführten Kombinationen wählen.

Der Gesamtpreis ergibt sich aus der Summe des Preises der feststehenden Seitenwand und der Duschtür entsprechend der gewählten Größe.

Die Produkthöhe beträgt 1900 mm.

Die Produkte werden innerhalb von 14 Tagen geliefert. Die Preise sind in Euro einschließlich MwSt. angegeben.



Verbreiterungsprofil BLNPS.
Preis 34,51 €
(nach Ausführung - weiß / Satin / Chromoptik).
Kann für alle Blix-Produkte
verwendet werden
(außer BLDP4, BLDP3, BLDZ2, BLPSZ).

BLDP3

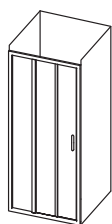

In der Ausführung

Chromoptik

5 mm

GLAS - DICKE

L 180°
R

L-/R-
VARIANTE

Empfohlene Duschtassen: Aneta, Angela, Perseus, Perseus Pro, Perseus Pro Flat, Perseus Pro Chrome, Gigant, Gigant Pro, Gigant Pro Flat, Gigant Pro Chrome bzw. Ablaufrinne oder Bodenablauf

Sicherheitsglasscheiben

Bezeichnung (Typ)	Einstieg (mm)	Maße (mm)	Dekor Transparent
			Rahmenfarbe Chromoptik
BLDP3 - 90	415	898-938	464,10
BLDP3 - 100	415	998-1038	490,28

BLDZ2

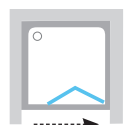
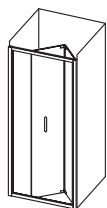

In der Ausführung

Chromoptik

6 mm

GLAS - DICKE

L 180°
R

L-/R-
VARIANTE

Empfohlene Duschtassen: Aneta, Angela, Perseus, Perseus Pro, Perseus Pro Flat, Perseus Pro Chrome, Gigant, Gigant Pro, Gigant Pro Flat, Gigant Pro Chrome bzw. Ablaufrinne oder Bodenablauf

Sicherheitsglasscheiben

Bezeichnung (Typ)	Einstieg (mm)	Maße (mm)	Dekor Transparent
			Rahmenfarbe Chromoptik
BLDZ2 - 70	453	670-710	464,10
BLDZ2 - 80	553	770-810	490,28
BLDZ2 - 90	654	870-910	516,46

BLDZ2 + BLPSZ



In der Ausführung

Chromoptik

6 mm

GLAS - DICKE

L 180°
R

L-/R-
VARIANTE

Empfohlene Duschtassen: Aneta, Angela, Perseus, Perseus Pro, Perseus Pro Flat, Perseus Pro Chrome, Gigant, Gigant Pro, Gigant Pro Flat, Gigant Pro Chrome bzw. Ablaufrinne oder Bodenablauf

Sicherheitsglasscheiben

Bezeichnung (Typ)	Einstieg (mm)	Maße (mm)	Dekor Transparent
			Rahmenfarbe Chromoptik
BLPSZ - 80	-	780-800	242,76
BLPSZ - 90	-	880-900	262,99

Die Produkthöhe beträgt 1900 mm.
Die Produkte werden innerhalb von 14 Tagen geliefert. Die Preise sind in Euro einschließlich MwSt. angegeben.





Objekt

Absolut zuverlässig

Die Duschtrennungen der Modellreihe Objekt sind die beliebtesten derzeit auf dem Markt erhältlichen Duschtrennungen. Die Reihe Objekt bietet Ihnen die Auswahl zwischen zehn Typen von Duschtrennungen, einschließlich Türen und feststehender Seitenwände. Darüber hinaus umfasst das Angebot eine niedrigere Duschtrennung, die für eine Minibadewanne konzipiert ist. Außerdem können Sie zwischen zwei Rahmenausführungen und drei verschiedenen Scheiben wählen.

Viertelkreis-Duschabtrennungen



SKCP4 – vierteilige Viertelkreis-Duschabtrennung mit Schiebeelementen

Die meistverkaufte Duschabtrennung mit Rahmen. Charakteristisch für diese Duschabtrennung ist die zeitlose Konstruktion sowie die hochwertige Oberflächenbearbeitung. Preis ab 554,54€.

AntiBlock-Mechanismus – für einen störungsfreien und leisen Betrieb Ihrer Duschabtrennung.



Baden Ihre Kinder gern? Mit der tiefen Sitzduschtasse Sabina ist das auch in einem kleinen Bad möglich.

SKCP4 Sabina – vierteilige Viertelkreis-Duschabtrennung mit Schiebeelementen und reduzierter Höhe

In der Höhe reduzierte Variante des vorhergehenden Modells. Die Duschabtrennung ist für die Kombination mit der Minibadewanne Sabina konzipiert. Verbindet die Vorteile von Badewannen und Duschabtrennungen. Preis ab 547,40€.



SKKP6 – sechsteilige Viertelkreis-Duschabtrennung mit Schiebeelementen

Die preisgünstigste Viertelkreis-Duschabtrennung im RAVAK-Sortiment. Dank der Aufteilung der Scheiben in sechs Teile ist die Duschabtrennung besonders widerstandsfähig.
Preis ab 547,40€.



Die größte Auswahl an verschiedenen Modellen.

Eckeinsteige



SRV2-S + SRV2-S – vierteilige Duschabtrennung mit Schiebeelementen und Eckeinstieg

Die preisgünstigste Duschabtrennung der Serie Objekt. Durch eine Kombination verschiedener Größen des Produkts SRV2-S erhalten Sie entweder eine quadratische oder eine rechteckige Duschabtrennung. Preis ab 213,01 + 213,01 €.

**Gönnen Sie sich noch mehr Komfort
in Ihrer Duschabtrennung.
Duschsitze siehe S.120**



Größtmögliche Dichtigkeit

ASRV3 + ASRV3 – sechsteilige Duschabtrennung mit Schiebeelementen und Eckeinstieg

Der breiteste Eckeinstieg aller Eckduschen der Serie Objekt. Durch eine Kombination verschiedener Größen des Produkts ASRV3 erhalten Sie entweder eine quadratische oder eine rechteckige Duschabtrennung. Preis ab 224,91 + 224,91 €.



**ASDP3 + APSS – Duschtür
+ feststehende Seitenwand - mit Einstieg vorn**

Eine Duschtrennung nach Ihren Vorstellungen. Kombinieren Sie die Duschtür mit einer feststehenden APSS Seitenwand und Sie erhalten einen Duschbereich von bis zu 120 x 90 cm.



Wenn Sie sich für eine Duschtür mit feststehender Seitenwand entscheiden, passt neben die Duschtrennung sogar noch eine Waschmaschine.

Duschtüren



ASDP3 - dreiteilige Schiebetür

Extrem widerstandsfähig. Auch für den kommerziellen Betrieb gut geeignet.
Preis ab 261,80€.

SDZ2 - zweiteilige Falttür

Ist auch für kleinste Nischen mit einer Breite von 67 bis 71 cm geeignet. Mit Falttüren erzielt man eine maximale Einstiegsbreite.
Preis ab 249,90€.



SDZ3 - dreiteilige Falttür

Eine breitere Ausführung des vorhergehenden Modells. Ist für Bereiche mit einer Breite von 77 bis 101 cm geeignet.
Preis ab 261,80€.

Die Duschtüren SDZ2, SDZ3 und SDOP können nur mit feststehenden PSS-Seitenwänden kombiniert werden. Die Duschtüren ASDP3 können nur mit feststehenden APSS-Seitenwänden kombiniert werden.

SDOP - Drehtür

Preis ab 249,90€.

Objekt



EINFACHE MONTAGE

Sehr einfache Montage
Wird im montierten Zustand geliefert



GLASSCHUTZ

Das Glas ist durch die RAVAK
AntiCalc®-Oberflächenbearbeitungs-
-technologie geschützt

SKCP4

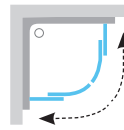
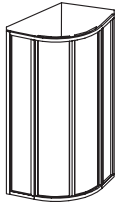

In der Ausführung

SATIN WEISS



Empfohlene Duschtassen: Ronda, Elipso, Elipso Pro, Elipso Pro Flat, Elipso Pro Chrome, Sabina bzw. Ablaufrinne oder Bodenablauf

Bezeichnung (Typ)	Einstieg (mm)	Maße (mm)	Kunststoffscheiben		Sicherheitsglasscheiben			
			Dekor Pearl Rahmenfarbe		Dekor Transparent Rahmenfarbe		Dekor Grape Rahmenfarbe	
			Weiß	Satin	Weiß	Satin	Weiß	Satin
SKCP4 - 80	500	775-795x775-795	554,54	554,54	773,50	773,50	773,50	773,50
SKCP4 - 90	550	875-895x875-895	597,38	597,38	848,47	848,47	848,47	848,47

SKCP4 Sabina

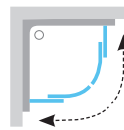
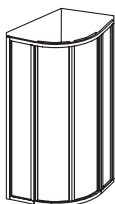

In der Ausführung

SATIN WEISS



Bezeichnung (Typ)	Einstieg (mm)	Maße (mm)	Kunststoffscheiben	
			Dekor Pearl Rahmenfarbe	
			Weiß	Satin
SKCP4 - 80 Sabina	500	775-795x775-795	547,40	547,40
SKCP4 - 90 Sabina	550	875-895x875-895	597,38	597,38

Die Produkthöhe beträgt 1700 mm.

Empfohlene Duschtassen: Sabina

SKKP6

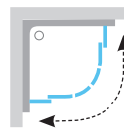
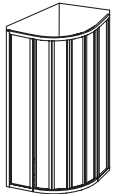

In der Ausführung

WEISS



Bezeichnung (Typ)	Einstieg (mm)	Maße (mm)	Kunststoffscheiben		Sicherheitsglasscheiben			
			Dekor Pearl Rahmenfarbe		Dekor Transparent Rahmenfarbe		Dekor Grape Rahmenfarbe	
			Weiß	Satin	Weiß	Satin	Weiß	Satin
SKKP6 - 80	460	775-795x775-795	547,40	—	697,34	—	697,34	—
SKKP6 - 90	550	875-895x875-895	592,62	—	768,74	—	768,74	—

Empfohlene Duschtassen: Perseus, Perseus Pro, Perseus Pro Flat, Perseus Pro Chrome, Gigant, Gigant Pro, Gigant Pro Flat, Gigant Pro Chrome bzw. Ablaufrinne oder Bodenablauf

SRV2-S + SRV2-S

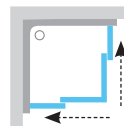
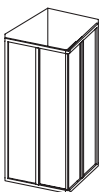

In der Ausführung

SATIN WEISS



Bezeichnung (Typ)	Einstieg (mm)	Maße (mm)	Kunststoffscheiben		Sicherheitsglasscheiben			
			Dekor Pearl Rahmenfarbe		Dekor Transparent Rahmenfarbe		Dekor Grape Rahmenfarbe	
			Weiß	Satin	Weiß	Satin	Weiß	Satin
SRV2-S - 75	396	720 - 740	213,01	—	261,80	—	261,80	—
SRV2-S - 80	431	770 - 790	218,96	—	267,75	—	267,75	—
SRV2-S - 90	504	870 - 890	224,91	224,91	279,65	279,65	279,65	279,65
SRV2-S - 100	530	970 - 990	238,00	—	309,40	—	309,40	—

■ Die Lieferzeit beträgt 6 Wochen

Empfohlene Duschtassen: Aneta, Angela, Perseus, Perseus Pro, Perseus Pro Flat, Perseus Pro Chrome, Gigant, Gigant Pro, Gigant Pro Flat, Gigant Pro Chrome bzw. Ablaufrinne oder Bodenablauf

Variable Kombinationsmöglichkeiten:

A - SRV2 - wählen Sie eine Größe zwischen 75 und 100 cm
A - SRV2 - wählen Sie eine Größe zwischen 75 und 100 cm.

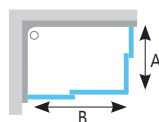

Die Produkthöhe beträgt 1850 mm. Bei SKCP4 Sabina beträgt die Höhe 1700 mm.
Die Produkte werden innerhalb von 14 Tagen geliefert. Die Preise sind in Euro einschließlich MwSt. angegeben.

ASRV3 + ASRV3

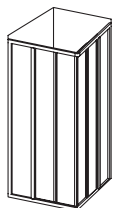

Empfohlene Duschtassen: Aneta, Angela, Perseus, Perseus Pro, Perseus Pro Flat, Perseus Pro Chrome bzw. Ablaufrinne oder Bodenablauf

Variable Kombinationsmöglichkeiten:

- A - ASRV3 - wählen Sie eine Größe zwischen 75 und 90 cm,
- B - ASRV3 - wählen Sie eine Größe zwischen 75 und 90 cm

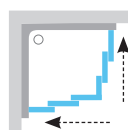
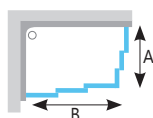

In der Ausführung

WEISS



Bezeichnung (Typ)	Einstieg (mm)	Maße (mm)	Kunststoffscheiben		Sicherheitsglasscheiben			
			Dekor Pearl Rahmenfarbe		Dekor Transparent Rahmenfarbe		Dekor Grape Rahmenfarbe	
			Weiß	Satin	Weiß	Satin	Weiß	Satin
ASRV3 - 75	495	720 - 740	224,91	—	280,84	—	280,84	—
ASRV3 - 80	543	770 - 790	230,86	—	286,79	—	286,79	—
ASRV3 - 90	635	870 - 890	236,81	—	299,88	—	299,88	—

Die Produkthöhe beträgt 1880 mm.

■ Die Lieferzeit beträgt 6 Wochen

Anmerkung: Jedes Teil wird separat verpackt.

Für einen kompletten ECKEINSTIEG müssen 2 Teile bestellt werden.

ASDP3 + APSS



Empfohlene Duschtassen: Aneta, Angela, Perseus, Perseus Pro, Perseus Pro Flat, Perseus Pro Chrome, Gigant, Gigant Pro, Gigant Pro Flat, Gigant Pro Chrome bzw. Ablaufrinne oder Bodenablauf

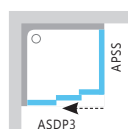

In der Ausführung

SATIN WEISS



Bezeichnung (Typ)	Maße (mm)	Kunststoffscheiben		Sicherheitsglasscheiben			
		Dekor Pearl Rahmenfarbe		Dekor Transparent Rahmenfarbe		Dekor Grape Rahmenfarbe	
		Weiß	Satin	Weiß	Satin	Weiß	Satin
■ APSS - 75	720 - 755	143,99	143,99	223,72	223,72	223,72	223,72
■ APSS - 80	770 - 805	149,94	149,94	247,52	247,52	247,52	247,52
■ APSS - 90	870 - 905	155,89	155,89	253,47	253,47	253,47	253,47
■ PSS - 75	720 - 755	143,99	—	223,72	—	223,72	—
■ PSS - 80	770 - 805	149,94	—	247,52	—	247,52	—
■ PSS - 90	870 - 905	155,89	—	253,47	—	253,47	—

■ Die Produkthöhe beträgt 1880 mm.

■ Die Produkthöhe beträgt 1850 mm

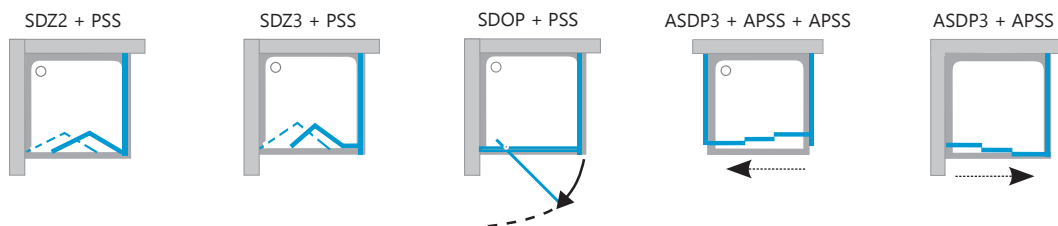

Verwendungsmöglichkeiten: Durch Kombination einer feststehenden APSS- oder PSS-Seitenwand und mit dem gewählten Duschtürtyp erhalten Sie eine maßgeschneiderte Duschabtrennung. Sie können unter den oben aufgeführten Kombinationen wählen.

Der Gesamtpreis ergibt sich aus der Summe des Preises der feststehenden Seitenwand und der Duschtür entsprechend gewählter Größe und Typ.



Zur Vergrößerung des Produkts können die NPS- sowie ANPS-Verbreiterungsprofile verwendet werden, wodurch die Duschabtrennung oder Duschtür auf jeder Seite jeweils um 2 cm erweitert werden kann. Preis ab 33,32€.



T/AT-Profil (weiß / Satin)
Mit Hilfe dieses Profils können Duschabtrennungen bzw. Duschtüren einer Serie verbunden werden, die durch feststehende Wände voneinander getrennt sind. Ist zur Verwendung in öffentlichen Duschen geeignet. Preis ab 71,40€



GLASSCHUTZ

Das Glas ist durch die RAVAK-AntiCalc®
Oberflächenbearbeitungstechnologie geschützt

ASDP3

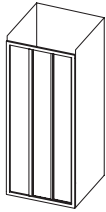

In der Ausführung

SATIN WEISS

3 mm
GLAS - DICKE



LEISE IM BETRIEB



L/R-VARIANTE

Empfohlene Duschtassen: Aneta, Angela, Perseus, Perseus Pro, Perseus Pro Flat, Perseus Pro Chrome, Gigant, Gigant Pro, Gigant Pro Flat, Gigant Pro Chrome bzw. Ablaufrinne oder Bodenablauf

Bezeichnung (Typ)	Einstieg (mm)	Maße (mm)	Kunststoffscheiben		Sicherheitsglasscheiben			
			Dekor Pearl Rahmenfarbe		Dekor Transparent Rahmenfarbe		Dekor Grape Rahmenfarbe	
			Weiß	Satin	Weiß	Satin	Weiß	Satin
ASDP3 - 80	395	770 - 810	261,80	261,80	357,00	357,00	357,00	357,00
ASDP3 - 90	461	870 - 910	273,70	273,70	368,90	368,90	368,90	368,90
ASDP3 - 100	528	970 - 1010	285,60	285,60	392,70	392,70	392,70	392,70
ASDP3 - 110	595	1070 - 1110	357,00	—	464,10	—	464,10	—
ASDP3 - 120	661	1170 - 1210	416,50	—	487,90	—	487,90	—
ASDP3 - 130	728	1270 - 1310	440,30	—	523,60	—	523,60	—

Die Produkthöhe beträgt 1880 mm.

■ Die Lieferzeit beträgt 6 Wochen

SDZ2

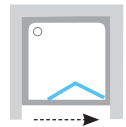
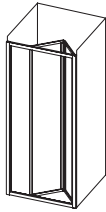

In der Ausführung

WEISS

3 mm
GLAS - DICKE



L/R-VARIANTE

Empfohlene Duschtassen: Direkt auf den Fußboden mit eingebauter Mini-Ablaufrinne bzw. Bodenablauf installieren

Bezeichnung (Typ)	Einstieg (mm)	Maße (mm)	Kunststoffscheiben		Sicherheitsglasscheiben			
			Dekor Pearl Rahmenfarbe		Dekor Transparent Rahmenfarbe		Dekor Grape Rahmenfarbe	
			Weiß	Satin	Weiß	Satin	Weiß	Satin
SDZ2 - 70	492	670 - 710	249,90	—	357,00	—	357,00	—

SDZ3

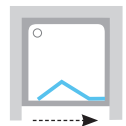

In der Ausführung

WEISS

3 mm
GLAS - DICKE



L/R-VARIANTE

Empfohlene Duschtassen: Aneta, Angela, Perseus, Perseus Pro, Perseus Pro Flat, Perseus Pro Chrome, Gigant, Gigant Pro, Gigant Pro Flat, Gigant Pro Chrome bzw. Ablaufrinne oder Bodenablauf

Bezeichnung (Typ)	Einstieg (mm)	Maße (mm)	Kunststoffscheiben		Sicherheitsglasscheiben			
			Dekor Pearl Rahmenfarbe		Dekor Transparent Rahmenfarbe		Dekor Grape Rahmenfarbe	
			Weiß	Satin	Weiß	Satin	Weiß	Satin
SDZ3 - 80	510	770 - 810	261,80	—	368,90	—	368,90	—
SDZ3 - 90	610	870 - 910	273,70	—	380,80	—	380,80	—
SDZ3 - 100	610	970 - 1010	285,60	—	392,70	—	392,70	—

■ Die Lieferzeit beträgt 6 Wochen

SDOP

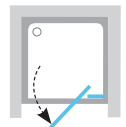
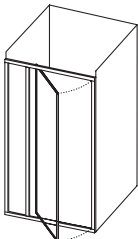

In der Ausführung

WEISS

3 mm
GLAS - DICKE



L/R-VARIANTE

Empfohlene Duschtassen: Aneta, Angela, Perseus, Perseus Pro, Perseus Pro Flat, Perseus Pro Chrome, Gigant, Gigant Pro, Gigant Pro Flat, Gigant Pro Chrome bzw. Ablaufrinne oder Bodenablauf

Bezeichnung (Typ)	Einstieg (mm)	Maße (mm)	Kunststoffscheiben		Sicherheitsglasscheiben			
			Dekor Pearl Rahmenfarbe		Dekor Transparent Rahmenfarbe		Dekor Grape Rahmenfarbe	
			Weiß	Satin	Weiß	Satin	Weiß	Satin
SDOP - 80	485	773 - 810	249,90	—	357,00	—	357,00	—
SDOP - 90	485	873 - 910	261,80	—	368,90	—	368,90	—
SDOP - 100	485	973 - 1010	285,60	—	392,70	—	392,70	—

■ Die Lieferzeit beträgt 6 Wochen

Die Produkthöhe beträgt 1850 mm. Beim Produkt ASDP3 beträgt die Höhe 1880 mm.
Die Produkte werden innerhalb von 14 Tagen geliefert. Die Preise sind in Euro einschließlich MwSt. angegeben.



Duschsitze

Wenn kein Stuhl hineinpasst

Die Duschsitze von RAVAK benötigen kaum Platz. Sie sehen trendig aus, sind widerstandsfähig und robust konstruiert, besonders tragfähig. Sie können sowohl innerhalb als auch außerhalb der Duschtrennung angebracht werden.





Chrome



Chrome-Klappsitz mit weißem Rahmen



Chrome-Klappsitz mit rostfreiem Rahmen

Neues Design in altbewährter Qualität

Die beliebten Duschsitze von RAVAK gibt es jetzt auch im Design Chrome

- sie fügen sich wunderbar ins Chrome-Bäderkonzept ein, passen aber auch sonst fast überall
- sie erfüllen die gewohnt hohen Qualitätsansprüche von RAVAK
- der Rahmen ist in zwei verschiedenen Farben erhältlich



Praktischer Helfer bei der täglichen Hygiene.

Bezeichnung (Typ)	Maße (mm)	Farbe	Preis
Chrome - weißer Rahmen	410x375	transparent weiß mit weißem Oval	190,40
Chrome - rostfreier Rahmen	410x375	transparent weiß mit weißem Oval	190,40

Bei der Produktgröße sind Breite x Tiefe angegeben.

Die Produkte werden innerhalb von 14 Tagen geliefert. Die Preise sind in Euro einschließlich MwSt. angegeben.

Ovo B

Ovo P



Ovo B clear Ovo B opal hochklappbar

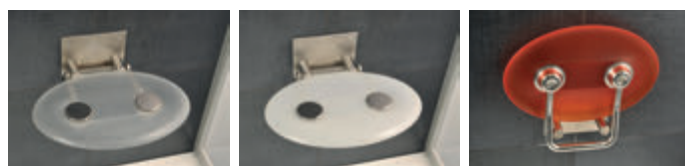

Ovo P clear Ovo P opal hochklappbar

- **Klappbar** - kann an die Wand geklappt werden und benötigt so nur 10 cm Platz
- **Widerstandsfähig** - die rostfreie Konstruktion ist für die Anbringung innerhalb und außerhalb des Nassbereichs geeignet
- **Robust** - Tragfähigkeit bis 150 kg
- **Erprobt**
- **Einfache Montage**

Bezeichnung (Typ)	Maße (mm)	Farbe	Preis
Ovo B clear	360x360	klar	190,40
Ovo B opal	360x360	transparent weiß	190,40
Ovo B orange	360x360	transparent orange	190,40
Ovo P clear	410x350	klar	190,40
Ovo P opal	410x350	transparent weiß	190,40
Ovo P orange	410x350	transparent orange	190,40



Es empfiehlt sich, den Duschsitz in einem Duschbereich ab 90 x 90 cm und bis zu einer Höhe von 45 cm über dem Fußboden zu installieren.

Bei der Produktgröße sind Breite x Tiefe angegeben.
Die Produkte werden innerhalb von 14 Tagen geliefert. Die Preise sind in Euro einschließlich MwSt. angegeben.

Duschsitze für jeden Bedarf



Im Bad

Erholsam und bequem.



Praktisch beim Rasieren der Beine.



In der Wohnung

Schuhe anziehen ganz mühelos.



Im Außenbereich

Nimmt auch auf einem engen Balkon kaum Platz weg.

Ovo B Decor

Design Kryštof Nosál



Preis: 190,40



Preis: 190,40



Ovo B Decor - Blueline (Klappsitz)



Ovo B Decor - Text (Klappsitz)

Die Designklappsitze sind besonders praktisch:

- in engen Fluren und Korridoren zum Schuhanziehen
- zum Ausruhen auf dem Balkon
- in öffentlichen Räumen und Erholungseinrichtungen

„Damit Sie auch dort sitzen können, wo sonst kein Stuhl hineinpasst.“



Bezeichnung (Typ)	Maße (mm)	Farbe	Preis
Ovo B Decor - Blueline	360x360	transparent weiß mit blauen Linien	190,40
Ovo B Decor - Text	360x360	transparent weiß mit schwarzen Buchstaben	190,40

Bei der Produktgröße sind Breite x Tiefe angegeben.
Die Produkte werden innerhalb von 14 Tagen geliefert. Die Preise sind in Euro einschließlich MwSt. angegeben.



Hydromassage- Duschpaneele

Entspannung pur

Hydromassage-Duschpaneele gehen über eine herkömmliche Dusche weit hinaus.

Sie verfügen über Massagedüsen, damit Sie ganz einfach zu Hause in Ihrer Dusche abschalten und sich verwöhnen lassen können.





Preis: **516,46**

Jet Light

Dezente Eleganz gepaart mit hoher Effektivität: das "Jet Light"-Hydromassage-Paneel. Das Aluminiumpaneel ist mit vier Massagedüsen ausgestattet, deren Spritzrichtung individuell einstellbar ist, um gezielt bestimmte Körperpartien massieren zu können. Außerdem verfügt es über eine Kopf- und eine Handbrause. Gönnen Sie sich beim Duschen mehr Komfort mit den Hydromassage-Paneelen von RAVAK.



Große Kopfbrause



Preis: **825,86**

Jet Pure

Dank der Anordnung der Regler, der Thermobatterie und der Handbrause an der Seite des Paneels muss die Duschtrennung nicht sehr tief sein, da sich das Paneel geradezu an die Wand anschmiegt. Gleichzeitig besticht das Paneel durch seine schlichte Form, die drei Düsenzonen und Kopfbrause in einem Element vereint. Die Spül- und Einlassdüse mit intensivem Strahl ist für das tägliche Duschen optimiert.



Praktische Platzierung der Regler an der Seite des Paneels

Bezeichnung (Typ)	Maße (mm)	Preis
Jet Light	230x1420	516,46
Jet Pure	280x1550	825,86

Die Lieferzeit beträgt 21 Tage. Die Preise sind in Euro einschließlich MwSt. angegeben.



Preis: **1 031,73**



Preis: **929,39**

Jet Inox

Effektvoller Edelstahl, Luxusdesign und kompromisslose Qualität.

Drei ringförmig angeordnete Düsenzonen, Kopfbrause und Wasserfallfunktion im oberen Teil Panels sorgen für ein unvergessliches Duscherlebnis.



Jet Glass

Das Glaspaneel wirkt geradezu fragil verglichen mit dem intensiven Duscherlebnis, das es bietet.

Acht kippbare Massagedüsen für den ganzen Körper und eine Kopfbrause.



Große Kopfbrause

Bezeichnung (Typ)	Maße (mm)	Preis
Jet Inox	260x1610	1 031,73
Jet Glass	270x1500	929,39

Alle Hydromassage-Paneele verfügen zusätzlich über eine Thermostatbatterie.



Duschtassen, Ablaufrinnen und Bodenabläufe

Vielfältige Fußbodenlösungen
für Duschtrennungen

Mögen Sie lieber effektvolle Keramikfliesen oder eine formschöne Duschtasse?
Treffen Sie Ihre Wahl und genießen Sie Duschkomfort jeden Tag.



Duschtassen von RAVAK

Jede unserer sechs Produktserien bringt besondere Eigenschaften mit sich. Hier finden Sie sowohl effektvolle Designobjekte, als auch die bewährten Klassiker.

GALAXY Pro Chrome

Duschtassen aus Gussmarmor mit runden Innenecken im Design der Serie Chrome

► S. 134



Elipso Pro Chrome

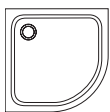

Perseus Pro Chrome

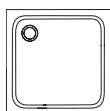

Gigant Pro Chrome

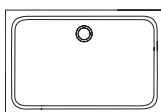

Material:

Dolomit-Harz-Gussgemisch

Herstellungsmethode:

Guss

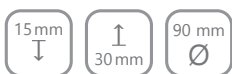

DUSCHTASSEN-TIEFE MONTAGE-HÖHE SIPHON-DURCHMESSER

GALAXY Pro

Duschtassen aus Gussmarmor mit Antirutsch-Oberflächenbehandlung

► S. 136



Elipso Pro

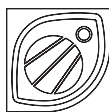

Perseus Pro



Gigant Pro

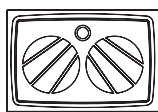

Material:

Dolomit-Harz-Gussgemisch

Herstellungsmethode:

Guss



DUSCHTASSEN-TIEFE MONTAGE-HÖHE SIPHON-DURCHMESSER

GALAXY Pro Flat

Duschtassen aus Gussmarmor mit glattem Boden

► S. 138



Elipso Pro Flat

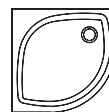

Perseus Pro Flat

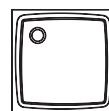

Gigant Pro Flat

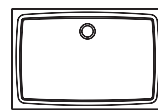

Material:

Dolomit-Harz-Gussgemisch

Herstellungsmethode:

Guss



DUSCHTASSEN-TIEFE MONTAGE-HÖHE SIPHON-DURCHMESSER

Tiefe Sitz- MINIBADEWANNE

Acrylduschtasse mit
Badewanneeigenschaften

► S. 140



Sabina

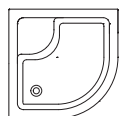

Material:

Acryl (PMMA-Sandwich + ABS),
Antibac®-Oberflächenbearbeitung

Verstärkung:

Typ LA - Glaslaminat



GALAXY

Flache Acrylduschtassen
in modernem Design

► S. 142



Elipso

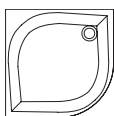

Perseus

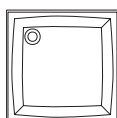

Gigant

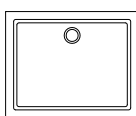

Material:

Acryl (PMMA-Sandwich + ABS),
Antibac®-Oberflächenbearbeitung

Verstärkung:

Typ LA - Glaslaminat
Typ EX, PP, PAN - Polyurethanschaum
mit Glasfaser



STUFENDESIGN

Bewährte und preisgünstige
Acrylduschtassen

► S. 144



Ronda



Angela

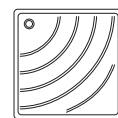

Aneta

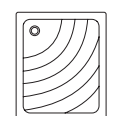

Material:

Acryl (PMMA-Sandwich + ABS),
Antibac®-Oberflächenbearbeitung

Verstärkung:

Typ LA - Glaslaminat
Typ EX, PU - Polyurethanschaum
mit Glasfaser

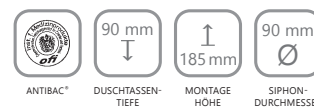

Duschtassen Galaxy Pro Chrome

Niedrige und glatte Duschtassen aus Gussmarmor



GLATTERBODEN

**Leichte Reinigung
von Duschtassen
mit glattem Boden**

Konzeptanbindung

Auf dem Duschtassenboden ist das charakteristische Element der Serie Chrome vertreten – ein Oval in Form von abgerundeten Ecken.

Extraflaches Design

Niedriger und glatter Boden zur einfachen Reinigung der Duschtasse.

Barrierefreie Lösungsmöglichkeit

Dank der Höhe von nur 3 cm auch für barrierefreie Lösungen geeignet, wenn die Duschtasse in den Boden eingelassen wird.



Einlassen in den Boden



Aufkleben auf den Boden

Elipso Pro Chrome 80, 90



Perseus Pro Chrome 80, 90, 100



Gigant Pro Chrome 100 x 80, 110 x 80, 120 x 80, 120 x 90



Duschtassentyp	Preis
Galaxy Pro Chrome	
Elipso Pro Chrome 80	285,60
Elipso Pro Chrome 90	339,15
SET (Frontschürze + Befestigung)	Preis
Elipso Pro 80 SET	59,50
Elipso Pro 90 SET	71,40
BASE (FüÙe)	Preis
Base Galaxy Pro	23,80

Geeignet für:

SKCP4 80, 90; SKKP6 80, 90;
BLCp4 80, 90;
PSKK3 80, 90; CSKK4 80, 90;
SMSKK4 80, 90;
BSKK3 80, 90; BSKK4 80, 90

Duschtassentyp	Preis
Galaxy Pro Chrome	
Perseus Pro Chrome 80	309,40
Perseus Pro Chrome 90	380,80
Perseus Pro Chrome 100	476,00
SET (Frontschürze + Befestigung)	Preis
Perseus Pro 80 SET	59,50
Perseus Pro 90 SET	71,40
Perseus Pro 100 SET	83,30
BASE (FüÙe)	Preis
Base Galaxy Pro	23,80

Geeignet für:

SRV2-S + SRV2-S 80, 90, 100;
ASRV3 + ASRV3 80, 90; BLRV2 80,90
BLRV2K + BLRV2K 80, 90, 100;
CRV1 80, 90, 100; CRV2 80, 90, 100;
SMSRV4 80, 90; BSRV4 80, 90, 100; BSDPS
80, 90, 100; MSRV4 80, 90, 100;
ASDP3 80, 90, 100; SDZ3 80, 90, 100;
SDOP 80, 90, 100; BLDP2 100; PDOP1 80,
90; PDOP2 100;
CSD1 80, 90; CSD2 100;
CSDL2 90, 100; SMSD2 90, 100;
BSD2 80, 90, 100; MSD2 100;

Duschtassentyp	Preis
Galaxy Pro Chrome	
Gigant Pro Chrome 100 x 80	380,80
Gigant Pro Chrome 110 x 80	416,50
Gigant Pro Chrome 120 x 80	452,20
Gigant Pro Chrome 120 x 90	487,90
SET (Frontschürze + Befestigung)	Preis
Gigant Pro 100 x 80 SET L/R	71,40
Gigant Pro 110 x 80 SET L/R	71,40
Gigant Pro 120 x 80 SET L/R	83,30
Gigant Pro 120 x 90 SET L/R	83,30
BASE (FüÙe)	Preis
Base Galaxy Pro	23,80

Geeignet für:

Gigant Pro 100 x 80

SRV2-S 100 + SRV2-S 80; SDZ3 100 + PSS 80;
SDOP 100 + PSS 80; ASDP3 100 + APSS 80;
BLRV2K 100 + BLRV2K 80;
BLDP2 100 + BLPS 80; NRDP2 100 + RPS 80;
CSD2 100; SMSD2 100 + SMPS 80; ASDP3 100;
SDZ3 100; BSD2 100;
BSDPS 100 x 80; PDOP2 100 + PPS 80;
PDOP2 100; CRV1 100 + CPS 80;
CRV1 100 + CRV1 80; CSDL2 100;
CRV2 100 + CPS 80; CRV2 100 + CRV2 80;
MSD2 100; MSDPS 100 x 80;

Gigant Pro 110 x 80

SDOP 110 + PSS 80; ASDP3 110 + APSS 80;
BLRV2K 110 + BLRV2K 80;
PDOP2 110 + PPS 80;
BSDPS 110 x 80; PDOP2 110; CSD2 110;
CRV2 110 + CPS 80; CRV2 110 + CRV2 80; CSD2 110;
CSDL2 110; MSD2 110; MSDPS 110 x 80;

Gigant Pro 120 x 80

SDOP 120 + PSS 80; ASDP3 120 + APSS 80;
BLRV2K 120 + BLRV2K 80;
BLDP2 110 + BLPS 80;
BLDP2 120 + BLPS 80; BLDP4 120 + BLPS 80;
PDOP2 120 + PPS 80;
SMSD2 120 + SMPS 80; ASDP3 120; SDOP 120; BSD3
120; BSDPS 120 x 80; PDOP2 120;
CSD2 120; CSDL2 120; CRV2 120 + CPS 80;
CRV2 120 + CRV2 80; MSD2 120; MSDPS 120 x 80;

Gigant Pro 120 x 90

SDOP 120 + PSS 90; ASDP3 120 + APSS 90;
BLRV2K 120 + BLRV2K 90;
BLDP2 120 + BLPS 90; BLDP4 120 + BLPS 90; PDOP2
120 + PPS 90;
ASDP3 120; SDOP 120;
BSD3 120; BSDPS 120 x 90;
PDOP2 120; CSD2 120; CSDL2 120;
CRV2 120 + CPS 90; CRV2 120 + CRV2 90;
SMSD2 120 + SMPS 90; MSD2 120; MSDPS 120 x 90;

L (left) - linksseitige Produktvariante
R (right) - rechtsseitige Produktvariante

Ausführung Frontschürze:



Die Produkte werden innerhalb von 14 Tagen geliefert. Die Preise sind in Euro einschließlich MwSt. angegeben.
Die Produkte von Galaxy Pro Chrome werden ohne UniversalfüÙe und Frontschürze geliefert.
Das Base Galaxy Pro enthält 5 UniversalfüÙe und ist für alle Duschtassentypen von Galaxy Pro Chrome gleich.

Duschtassen Galaxy Pro

Gussduschtassen mit Antirutsch-Oberflächenbearbeitung



ANTIRUTSCH-
OBERFLÄCHENBEARBEITUNG

**Höhere Sicherheit
beim Duschen aufgrund der
Antirutsch-Oberflächenbearbeitung**

Antirutschoberfläche

Höhere Sicherheit beim Duschen

Extraflaches Design

Widerstandsfähige Duschtasse aus Gussmarmor
mit extraflachem Design für moderne Duschtrennungen

Barrierefreie Lösungsmöglichkeit

Dank der Höhe von nur 3 cm auch für barrierefreie Lösungen
geeignet, wenn die Duschtasse in den Boden eingelassen wird.



Einlassen in den Boden



Aufkleben auf den Boden

Elipso Pro 80, 90, 100



Perseus Pro 80, 90, 100



Gigant Pro 100 x 80, 110 x 80, 120 x 80, 120 x 90



Duschtassentyp Galaxy Pro	Preis
Elipso Pro 80	285,60
Elipso Pro 90	333,20
Elipso Pro 100	416,50
SET (Frontschürze + Befestigung)	Preis
Elipso Pro 80 SET	59,50
Elipso Pro 90 SET	71,40
Elipso Pro 100 SET	83,30
BASE (FüÙe)	Preis
Base Galaxy Pro	23,80

Geeignet für:

SKCP4 80, 90, 100; SKKP6 80, 90, 100; BLCPC4 80, 90, 100;
PSKK3 80, 90, 100;
CSKK4 80, 90; SMSKK4 80, 90;
BSKK3 80, 90, 100; BSCK4 80, 90, 100

Duschtassentyp Galaxy Pro	Preis
Perseus Pro 80	309,40
Perseus Pro 90	380,80
Perseus Pro 100	476,00
SET (Frontschürze + Befestigung)	Preis
Perseus Pro 80 SET	59,50
Perseus Pro 90 SET	71,40
Perseus Pro 100 SET	83,30
BASE (FüÙe)	Preis
Base Galaxy Pro	23,80

Geeignet für:

SRV2-S + SRV2-S 80, 90, 100;
ASRV3 + ASRV3 80, 90;
BLRV2 80, 90; BLRV2K + BLRV2K 80, 90, 100;
CRV1 80, 90, 100;
CRV2 80, 90, 100; SMSRV4 80, 90;
BSRV4 80, 90, 100; BSDPS 80, 90, 100
ASDP3 80, 90, 100; SDZ3 80, 90, 100;
SDOP 80, 90, 100; BLDP2 100;
PDOP1 80, 90; PDOP2 100;
CSD1 80, 90; CSD2 100;
CSDL2 90, 100; SMSD2 90, 100;
BSD2 80, 90, 100

Duschtassentyp Galaxy Pro	Preis
Gigant Pro 100 x 80	380,80
Gigant Pro 110 x 80	416,50
Gigant Pro 120 x 80	452,20
Gigant Pro 120 x 90	487,90
SET (Frontschürze + Befestigung)	Preis
Gigant Pro 100 x 80 SET L/R	71,40
Gigant Pro 110 x 80 SET L/R	71,40
Gigant Pro 120 x 80 SET L/R	83,30
Gigant Pro 120 x 90 SET L/R	83,30
BASE (FüÙe)	Preis
Base Galaxy Pro	23,80

Geeignet für:

Gigant Pro 100 x 80

SRV2-S 100 + SRV2-S 80; SDZ3 100 + PSS 80;
SDOP 100 + PSS 80; ASDP3 100 + APSS 80;
BLRV2K 100 + BLRV2K 80;
BLDP2 100 + BLPS 80; CSD2 100; SMSD2 100 +
SMPS 80; ASDP3 100; SDZ3 100; BSD2 100;
BSDPS 100 x 80; PDOP2 100 + PPS 80;
PDOP2 100; CRV1 100 + CPS 80;
CRV1 100 + CRV1 80; CSDL2 100;
CRV2 100 + CPS 80; CRV2 100 + CRV2 80;

Gigant Pro 110 x 80

ASDP3 110 + APSS 80; SDOP 110 + PSS 80;
BLRV2K 110 + BLRV2K 80;
PDOP2 110 + PPS 80;
BSDPS 110 x 80; PDOP2 110; CSD2 110;
CRV2 110 + CPS 80; CRV2 110 + CRV2 80; CSD2
110; CSDL2 110;

Gigant Pro 120 x 80

SDOP 120 + PSS 80; ASDP3 120 + APSS 80;
BLRV2K 120 + BLRV2K 80;
BLDP2 110 + BLPS 80; NRD2 120 + RPS 80;
BLDP2 120 + BLPS 80; BLDP4 120 + BLPS 80;
PDOP2 120 + PPS 80; SMSD2 120 + SMPS 80;
ASDP3 120;
SDOP 120; BSD3 120; BSDPS 120 x 80;
PDOP2 120; CSD2 120; CSDL2 120;
CRV2 120 + CPS 80; CRV2 120 + CRV2 80;

Gigant Pro 120 x 90

SDOP 120 + PSS 90; ASDP3 120 + APSS 90;
BLRV2K 120 + BLRV2K 90;
BLDP2 120 + BLPS 90; BLDP4 120 + BLPS 90;
PDOP2 120 + PPS 90;
ASDP3 120; SDOP 120;
BSD3 120; BSDPS 120 x 90;
PDOP2 120; CSD2 120; CSDL2 120;
CRV2 120 + CPS 90; CRV2 120 + CRV2 90;
SMSD2 120 + SMPS 90;

L (left) - linksseitige Produktvariante

R (right) - rechtsseitige Produktvariante

Ausführung der Frontschürze:



Die Produkte werden innerhalb von 14 Tagen geliefert. Die Preise sind in Euro einschließlich MwSt. angegeben.
Die Duschtassen von Galaxy Pro werden ohne UniversalfüÙe und Frontschürze geliefert.
Das Base Galaxy Pro enthält 5 UniversalfüÙe und ist für alle Duschtassentypen von Galaxy Pro gleich.

Duschtassen Galaxy Pro Flat

Gussduschtassen für moderne Bäder



GLATTERBODEN

**Einfache Reinigung von
Duschtassen mit glattem Boden**

Glatter Boden

Einfache Reinigung der Duschtasse aufgrund des glatten Bodens

Extraflaches Design

Widerstandsfähige Duschtasse aus Gussmarmor mit extraflachem Design für moderne Duschtrennungen

Barrierefreie Lösungsmöglichkeit

Dank der Höhe von nur 3 cm auch für barrierefreie Lösungen geeignet, wenn die Duschtasse im Boden eingelassen wird.



Einlassen in den Boden



Aufkleben auf den Boden

Elipso Pro Flat 80, 90



Perseus Pro Flat 80, 90



Gigant Pro Flat 100x80, 120x80, 120x90



Duschtassentyp Galaxy Pro Flat	Preis
Elipso Pro 80 Flat	285,60
Elipso Pro 90 Flat	333,20
SET (Frontschürze + Befestigung)	Preis
Elipso Pro 80 SET	59,50
Elipso Pro 90 SET	71,40
BASE (FüÙe)	Preis
Base Galaxy Pro	23,80

Geeignet für:

SKCP4 80, 90; SKKP6 80, 90; BLCp4 80, 90; PSKK3 80, 90; CSKK4 80, 90; SMSKK4 80, 90; BSKK3 80, 90; BSKK4 80, 90;

Duschtassentyp Galaxy Pro Flat	Preis
Perseus Pro 80 Flat	309,40
Perseus Pro 90 Flat	380,80
SET (Frontschürze + Befestigung)	Preis
Perseus Pro 80 SET	59,50
Perseus Pro 90 SET	71,40
BASE (FüÙe)	Preis
Base Galaxy Pro	23,80

Geeignet für:

SVR2-S + SRV2-S 80, 90; ASRV3 + ASRV3 80, 90; BLRV2 80, 90; BLRV2K + BLRV2K 80, 90; CRV2 80, 90; SMSRV4 80, 90; BSRV4 80, 90; BSDPS 80, 90; CRV1 80, 90; ASDP3 80, 90; SDZ3 80, 90; SDOP 80, 90; PDOP1 80, 90; CSD1 80, 90; CSDL2 80, 90; SMSD2 80, 90; BSD2 80, 90; BLDP2 80, 90;

Duschtassentyp Galaxy Pro Flat	Preis
Gigant Pro 100 x 80 Flat	380,80
Gigant Pro 120 x 80 Flat	452,20
Gigant Pro 120 x 90 Flat	487,90
SET (Frontschürze + Befestigung)	Preis
Gigant Pro 100 x 80 SET L/R	71,40
Gigant Pro 120 x 80 SET L/R	83,30
Gigant Pro 120 x 90 SET L/R	83,30
BASE (FüÙe)	Preis
Base Galaxy Pro	23,80

Geeignet für:

einen gemauerten Bereich (Nische) oder für einen Duschbereich aus einer Duschtür und einer feststehenden Seitenwand: ASDP3; SDZ3; BLDP2; BLDP4; BSDPS; BLRV2K + BLRV2K; PDOP1; PDOP2; CSD1; CSD2; CSDL2; CRV2; CRV1; SMSD2; BSD2;

feststehende Seitenwände: PSS; APSS; BLPS; CPS; SMPS

L (left) - linksseitige Produktvariante

R (right) - rechtsseitige Produktvariante

Ausführung der Frontschürze:



Für eine unkomplizierte Installation der Duschtasse empfehlen wir, das universelle Montageset zu verwenden.

► siehe S.149



Die Produkte werden innerhalb von 14 Tagen geliefert. Die Preise sind in Euro einschließlich MwSt. angegeben. Die Duschtassen von Galaxy Pro Flat werden ohne UniversalfüÙe und Frontschürze geliefert. Das Base Galaxy Pro enthält 5 UniversalfüÙe und ist für alle Duschtassentypen von Galaxy Pro Flat gleich.

Tiefe Sitzduschtasse Minibadewanne

Wenn kein Platz für eine klassische Badewanne ist



**Sie haben im Bad keinen Platz
für eine Badewanne?**

Antibac

Aber Ihre Kinder baden gern? Die tiefe Sitz-Duschtasse Sabina ist für kleine Bäder konzipiert. Darin kann man baden oder beim Duschen bequem sitzen. Mit einer Tiefe von 27 cm ist sie Badewanne und Duschtrennung in Einem.

Sabina 80, 90

TYP LA

zum Untermauern oder Einlassen



LA

TYP LA + BASE

Duschtasse vom Typ LA mit Füßen, zum Untermauern



LA + BASE

TYP LA + BASE + SET

Duschtasse vom Typ LA mit Füßen und Frontschürze



LA + BASE + SET

Duschtasentyp	Preis
Sabina 80 LA	216,58
Sabina 90 LA	242,76
Stütze (Füße)	Preis
Sabina 80 BASE	30,94
Sabina 90 BASE	30,94
Frontschürze	Preis
Sabina 80 SET	103,53
Sabina 90 SET	113,05
Frontschürzen-Montageset	Preis
Panelkit Sabina 80, 90	27,37

Für die Montage der Frontschürze muss das Panelkit verwendet werden.

Geeignet für:

reduzierte Duschatbrennungen SKCP4 Sabina 80, 90 und BLC4 Sabina 80, 90

Die Duschtasse Sabina wird mit Hilfe traditioneller Technologien hergestellt, d. h. Verstärkung der Acrylschale mit Epoxidharz und Einsatz von Glasfasern.

Die Sabina-Duschtasse kann untermauert und verkleidet oder mit Füßen auf den Boden gestellt und mit einer Frontschürze versehen werden. Auf alle Fälle empfehlen wir, die Originalstützen (Füße) zu verwenden, da dadurch auch der Sitzbereich der Duschtasse zusätzlich stabilisiert werden kann.

Den Siphon für die Sabina-Duschtasse finden Sie auf Seite 147



Duschtassen Galaxy

Extra flach und einfach schön



Modernes, flaches Design

Die extraflache Acrylduschtasse mit einer Tiefe von nur 5 cm ist ein Blickfang für jede Duschtrennung.

Antibac

Elipso 80, 90, 100

Perseus 80, 90, 100

Gigant 100x80, 120x90

TYP LA zur Installation auf Füßen oder zum Einlassen



LA

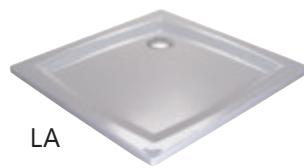

LA



LA

TYP EX selbsttragend ohne Frontschürze, zum Verfliesen bestimmt



EX

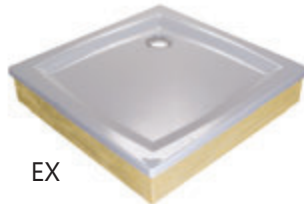

EX

TYP PAN selbsttragend mit Frontschürze, die im Preis inbegriffen ist PP+SET N selbsttragend + Frontschürze für Nischen (die Frontschürze ist nicht im Preis für die Duschtasse inbegriffen)

PP+SET L selbsttragend + Front- und Seitenschürze (die Schürzen sind nicht im Preis für die Duschtasse inbegriffen)



PAN

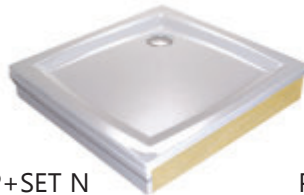

PP+SET N

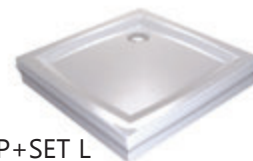

PP+SET L

Duschtassentyp Galaxy	Preis
Elipso 80 LA	226,10
Elipso 80 PAN	226,10
Elipso 80 EX	226,10
Elipso 90 LA	238,00
Elipso 90 PAN	238,00
Elipso 90 EX	238,00
Elipso 100 LA	273,70
Elipso 100 PAN	273,70
Elipso 100 EX	273,70

Stütze (Füße) für den Typ LA	Preis
Universal-Base 600 (für Duschtassen 80)	35,70
Universal-Base 650 (für Duschtassen 90)	47,60
Universal-Base 750 (für Duschtassen 100)	59,50

Geeignet für:

SKCP4 80, 90, 100; SKKP6 80, 90, 100; BLCP4 80, 90; PSKK3 80, 90, 100; CSKK4 80, 90; SMSKK4 80, 90; BSKK3-80, 90, 100; BSKK4 80, 90, 100;

Duschtassentyp Galaxy	Preis
Perseus 80 LA	226,10
Perseus 80 PP	202,30
Perseus 80 EX	226,10
Perseus 90 LA	238,00
Perseus 90 PP	214,20
Perseus 90 EX	238,00
Perseus 100 LA	273,70
Perseus 100 PP	249,90
Perseus 100 EX	273,70

SET (Frontschürze + Befestigung)	Preis
Perseus 80 SET N	23,80
Perseus 80 SET L	35,70
Perseus 90 SET N	23,80
Perseus 90 SET L	35,70
Perseus 100 SET N	23,80
Perseus 100 SET L	35,70

Stütze (Füße) für den Typ LA	Preis
Universal-Base 600 (für Duschtassen 80)	35,70
Universal-Base 650 (für Duschtassen 90)	47,60
Universal-Base 750 (für Duschtassen 100)	59,50

Geeignet für:

SRV2-S + SRV2-S 80, 90, 100; ASRV3 + ASRV3 80, 90; BLRV2K + BLRV2K 80, 90; CRV1 80, 90, 100; CRV2 80, 90, 100; SMSRV4 80, 90; BSRV4 80, 90, 100; BSDPS 80, 90, 100;

und für Raumlösungen mit den Duschtüren ASDP3 80, 90, 100; SDZ3 80, 90, 100; SDOP 80, 90, 100; BLDP2 100; PDOP1 80, 90; PDOP2 100; CSD1 80, 90; CSD2 100; CSDL2 90, 100; SMSD2 90, 100; BSD2 80, 90, 100;

Duschtassentyp Galaxy	Preis
Gigant 100 x 80 LA	285,60
Gigant 120 x 90 LA	392,70

Stütze (Füße) für den Typ LA	Preis
Universal-Base 650 (für Duschtasse 100 x 80 LA)	47,60
Universal-Base 750 (für Duschtasse 120 x 90 LA)	59,50

Geeignet für:

einen gemauerten Bereich (Nische) oder einen Duschbereich aus einer Duschtür und einer feststehenden Seitenwand: ASDP3; SDZ3; BLDP2; BLDP4; BSDPS; BLRV2K + BLRV2K; PDOP1; PDOP2; CSD1; CSD2; CSDL2; CRV2; CRV1; SMSD2; BSD2;

feststehende Seitenwände: PSS; APSS; BLPS; CPS; SMPS

L (left) - linksseitige Produktvariante
R (right) - rechtsseitige Produktvariante



Für eine unkomplizierte Installation der Duschtasse empfehlen wir, das universelle Montageset zu verwenden.

▶ siehe S.149

Die Produkte werden innerhalb von 14 Tagen geliefert. Die Preise sind in Euro einschließlich MwSt. angegeben.

Duschtassen Stufendesign

Duschtassen für jedermann - zuverlässig und preisgünstig



Tiefere Duschtasse

Ca. 9 cm tiefe Duschtasse für ein angenehmes Duschen. Markantes Detail ist die Stufenform auf dem Boden der Duschtasse.

Antibac

Universelle Verwendung

Diese Acrylduschtassen können auf Füßen oder direkt auf den Fußboden installiert beziehungsweise in den Boden eingelassen werden. Die Variante EX eignet sich zum Verfliesen.

Ronda 80, 90

Angela 80, 90

Aneta 75 x 90

TYP LA zur Installation auf Füßen oder zum Einlassen in den Boden



TYP EX selbsttragend ohne Frontschürze, zum Verfliesen bestimmt



TYP PU selbsttragend, Frontschürze und Duschtasse bilden untrennbare Einheit

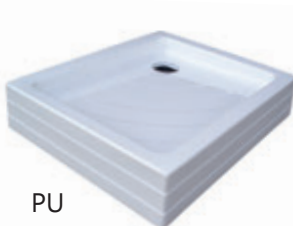
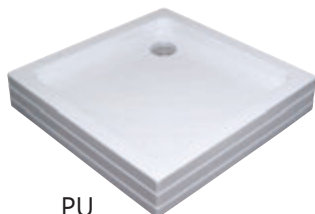

Duschtassentyp Kaskada	Preis
Ronda 80 LA	214,20
Ronda 80 PU	214,20
Ronda 80 EX	214,20
Ronda 90 LA	226,10
Ronda 90 PU	226,10
Ronda 90 EX	226,10
Stütze (Füße) für den Typ LA	Preis
Universal-Base 600 (für Duschtassen 80)	35,70
Universal-Base 650 (für Duschtassen 90)	47,60

Geeignet für:

SKCP4 80, 90; SKKP6 80, 90;
 BLCP4 80, 90; PSKK3 80, 90;
 CSKK4 80, 90;
 SMSKK4-80, 90; BSKK3-80, 90;
 BSKK4-80, 90

Duschtassentyp Kaskada	Preis
Angela 80 LA	190,40
Angela 80 PU	190,40
Angela 80 EX	190,40
Angela 90 LA	202,30
Angela 90 PU	202,30
Angela 90 EX	202,30
Stütze (Füße) für den Typ LA	Preis
Universal-Base 600 (für Duschtassen 80)	35,70
Universal-Base 650 (für Duschtassen 90)	47,60

Geeignet für:

SRV2-S + SRV2-S 80, 90; ASRV3 + ASRV3 80, 90;
 BLRV2K + BLRV2K 80, 90; BLRV2 80, 90; CRV1 80, 90; CRV2
 80, 90; BSDPS-80,90
 und für Raumlösungen mit den Duschtüren ASDP3 80,
 90; SDZ3 80, 90; SDOP 80, 90; PDOP1 80, 90; CSD1 80, 90;
 CSDL2 90; SMSD2-90; BSD2-80, 90

Duschtassentyp Kaskada	Preis
Aneta 75 x 90 LA	202,30
Aneta 75 x 90 PU	202,30
Aneta 75 x 90 EX	202,30
Stütze (Füße) für den Typ LA	Preis
Universal-Base 650	47,60

Geeignet für:

ASRV3 75 + ASRV3 90; ASDP3 90; SDZ3 90,
 SDOP 90; SRV2-S 75 + SRV2-S 90; PDOP1 90

Für eine unkomplizierte Installation der Duschtasse empfehlen wir, das universelle Montageset zu verwenden. siehe S.149

Zubehör für Duschtassen

Siphons für Duschtassen

Hoher Durchfluss

Der Siphondurchmesser beträgt 90 mm. Dadurch wird gewährleistet, dass mindestens 30 l Wasser pro Minute abfließen können. Damit sind die Siphons auch für Duschtrennungen mit Hydromassage-Paneel geeignet.

Einfache Reinigung

Nach Abnehmen der Abdeckung können alle Duschtassensiphons von oben gereinigt werden.

Auswahlmöglichkeiten

Die jeweiligen Siphons unterscheiden sich vor allem in Material und Form der Abdeckung voneinander.

Standard



Duschtassensiphon mit einer Abdeckung aus metallisiertem Kunststoff

Preis: **41,65**

Professional



Duschtassensiphon mit Metallabdeckung

Preis: **41,65**

Siphon Sabina



Der Siphon ist für die Minibadewanne Sabina konzipiert. Mit Siphonöffnung und Überlauf (Ø 52 mm). Der Wasserablauf wird mit Hilfe des ClickClack-Systems gesteuert (drückt man auf den Siphon, wird der Ablauf gestoppt, durch erneutes Drücken wird der Ablauf wieder geöffnet).

Preis: **35,70**

Reduktion 40/50



Gleicht Größenunterschiede zwischen Siphons und Ablaufrohr aus.

Preis: **5,95**

RAVAK-Professional-Silikon - 310 ml

Die Firma RAVAK hat in den vergangenen Jahren eine ganze Reihe von Silikonem verschiedener Hersteller getestet. Eine der Hauptanforderungen an die Silikone war, die unterschiedlichen Materialien, die bei der Herstellung von unseren Duschtrennungen, Duschtassen und Badewannen verwendet werden, dauerhaft miteinander zu verbinden. Die Tests haben gezeigt, dass es kein Silikon gibt, das verlässlich auf Glas, Acryl (PMMA), extrudiertem Polystyrol, Aluminium, Lack sowie verschiedenen Verkleidungsmaterialien haftet.

Aus diesem Grund haben wir gemeinsam mit Herstellern für Spezialmassen eine Rezeptur entwickelt, die allen unseren Anforderungen genügt.

Der RAVAK-Professional-Silikon ist in zwei Farben erhältlich: weiß und transparent.

Zur ordnungsgemäßen Befestigung und Abdichtung der Duschtasse benötigen Sie eine große Tube Silikon mit 310 ml.

Preis: **9,52**



Abdeckleisten

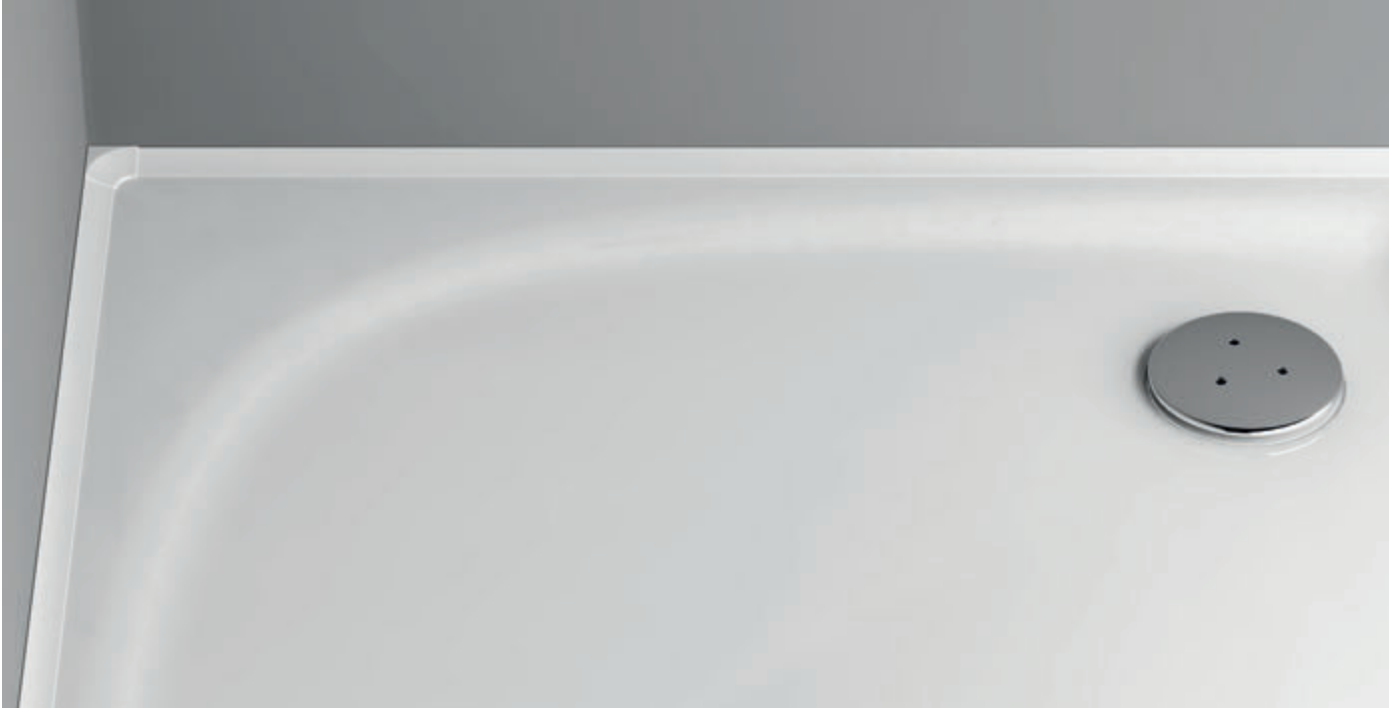

Abdeckleisten

Die Leisten dienen zum Abdecken der Fuge zwischen Wand und Duschtasse. Auf diese Weise wird die Fuge optimal verdeckt und abgedichtet. Zudem lässt sie sich wesentlich einfacher reinigen als Silikonfugen. Die Abdeckleisten sind in einer Länge von 1100 und 2000 mm sowie in einer Fugenabdichtungsbreite von 6, 10 oder 11 mm erhältlich. Sie sind für alle Duschtasentypen geeignet.

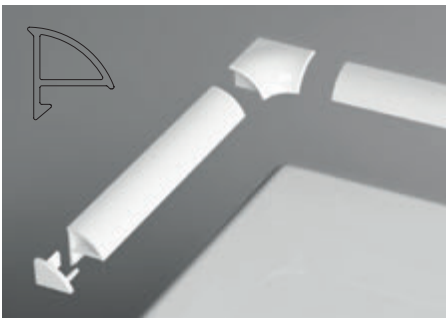

Abdeckleiste 6

- Fugenabdichtung bis 6 mm
- Set mit 2 Abschlüssen (L/R) und 2 Eckverbindungsstücken separat erhältlich

Abdeckleisten	Preis
Abdeckleiste 6/1100 white	11,90
Abdeckleiste 6/2000 white	20,23
Set für Abdeckleiste 6	11,90

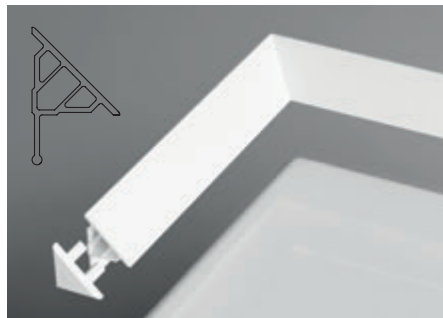

Abdeckleiste 10

- Fugenabdichtung bis 10 mm
- Abschluss separat erhältlich
- der Eckwinkel beträgt 45°

Abdeckleisten	Preis
Abdeckleiste 10/1100 white	11,90
Abdeckleiste 10/2000 white	20,23
Endstück für Abdeckleiste 10 white	3,57

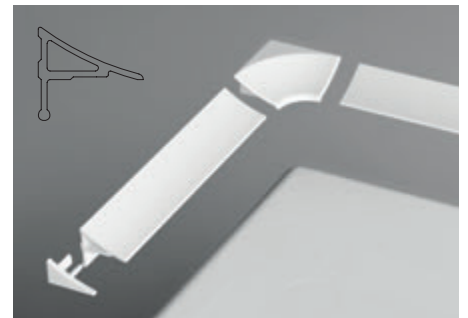

Abdeckleiste 11

- Fugenabdichtung bis 11 mm
- Set mit 2 Abschlüssen (L/R) und 2 Eckverbindungsstücken separat erhältlich

Abdeckleisten	Preis
Abdeckleiste 11/1100 white	14,28
Abdeckleiste 11/2000 white	21,42
Set für Abdeckleiste 11	11,90

Die Produkte werden innerhalb von 14 Tagen geliefert. Die Preise sind in Euro einschließlich MwSt. angegeben.

Empfohlene Abdichtung für Duschtassen

Eine schlecht ausgeführte Verfugung zwischen Duschtasse und Wand, an der sich Schimmel bilden kann, muss wirklich nicht sein. Durch die Anbringung einer Abdeckleiste über der Fuge dichten Sie ihre Duschtasse professionell ab.

Abdeckleiste

RAVAK-Silikonkitt

Schaumgummiband

Duschtasse



Universelles Montageset

Verwenden Sie das universelle Montageset für die professionelle Abdichtung Ihrer Duschtasse beim Einbau in eine bereits verflieste Dusche. Ohne die bestehende Wandoberfläche zu beeinträchtigen, werden Duschtasse und Badwand funktionell und optisch ansprechend verbunden.

Im universellen Montageset ist enthalten:

RAVAK-Professional-Silikon 310 ml
Selbstklebendes Schaumgummiband 2200 mm
2 Abdeckleisten 6/1200 mm
2 Abdeckleisten-Eckverbindungsstücke



Preis: **47,60**

Universalfüße für Duschtassen

Das Universalfuß-Set Base ist (mit Ausnahme der Duschtasse Sabina) für alle Duschtassen vom Typ LA geeignet und hilft, beim Einbau der Duschtasse Bodenunregelmäßigkeiten einfach auszugleichen. Die so aufgestellte Duschtasse kann problemlos untermauert und verkleidet werden.

Zum Universalfuß-Set Base gehören zwei Metallprofile (600, 650 oder 750 mm – abhängig von der Größe der Duschtasse) mit vier verstellbaren Füßen.



Preis ab
35,70

Füße Galaxy Pro

Die Gussduschtassen Galaxy Pro, Galaxy Pro Flat und Galaxy Pro Chrome können direkt in den Boden eingelassen werden. Füße sind nicht notwendig.

Sofern die Duschtasse auf Füßen montiert werden soll, wird empfohlen, das Fuß-Set Base Galaxy Pro zu verwenden, in dem 5 Füße für einen bereits fertig verfliesten Fußboden enthalten sind.



Preis:
23,80

Stütze (Füße) unter Duschtassen	Preis
Universalfüße Base 600 für Duschtassen LA 80 cm + Aneta 75 x 90 LA	35,70
Universalfüße Base 650 für Duschtassen LA 90 cm	47,60
Universalfüße Base 750 für Duschtassen LA 100 cm	59,50
Base Galaxy Pro für Duschtassen Galaxy Pro	23,80

Ablaufrinnen und Bodenabläufe

Sorgen dafür, dass
Keramikfliesen richtig
zur Geltung kommen



10°

Design Kryštof Nosál

Neu

Preis ab: **247,52**

Ablaufrinne 10° aus rostfreiem Stahl

- RAVAK-Design, Teil des Konzepts 10°
- Gitter und Rinne bestehen aus hochwertigem rostfreiem Stahl und wurden einer speziellen Oberflächenbehandlung unterzogen, damit kein Schmutz haften bleibt
- einfache Reinigung der gesamten Rinne einschließlich Siphon
- dank des Durchflusses von 60 l/min im Siphon ist sichergestellt, dass das gesamte zulaufende Wasser auch wirklich abfließt
- doppelter Geruchsverschluss
- die Höhe des Geruchsverschlusses beträgt 50 mm
- einfache, schnelle und punktgenaue Installation

(Typ)	Bauhöhe (mm)	Mindestbreite der Duschaabtrennung (mm)	Preis
Ablaufrinne 10° 300	100	-	247,52
Ablaufrinne 10° 850	100	900	357,00
Ablaufrinne 10° 950	100	1000	367,71
Ablaufrinne 10° 1 050	100	1100	391,51

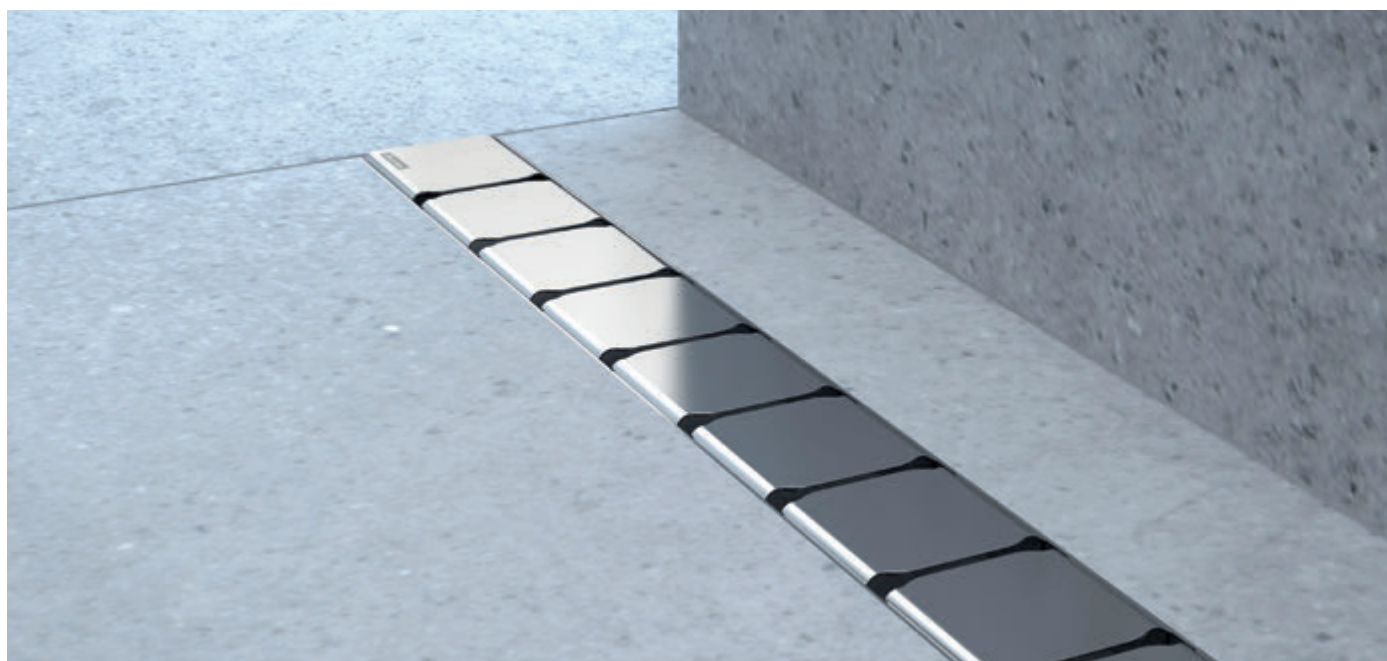

Die Produkte werden innerhalb von 14 Tagen geliefert. Die Preise sind in Euro einschließlich MwSt. angegeben.

Chrome



Runway



Rostfreie Ablaufrinne Chrome

- RAVAK-Design, das zum Konzept Chrome passt
- Gitter und Rinne bestehen aus hochwertigem rostfreien Stahl und wurden einer speziellen Oberflächenbehandlung unterzogen, damit kein Schmutz haften bleibt
- einfache Reinigung der gesamten Rinne einschließlich Siphon
- dank des Durchflusses von 60 l/min im Siphon ist sichergestellt, dass das gesamte zulaufende Wasser auch wirklich abfließt
- doppelter Geruchsverschluss
- die Höhe des Geruchsverschlusses beträgt 50 mm
- einfache, schnelle und punktgenaue Installation

(Typ)	Bauhöhe (mm)	Mindestbreite der Duschabtrennung (mm)	Preis
Ablaufrinne Chrome 300	100	-	247,52
Ablaufrinne Chrome 850	100	900	357,00
Ablaufrinne Chrome 950	100	1000	367,71
Ablaufrinne Chrome 1 050	100	1100	391,51

Rostfreie Ablaufrinne Runway

- Gitter und Rinne bestehen aus hochwertigem rostfreien Stahl und wurden einer speziellen Oberflächenbehandlung unterzogen, damit kein Schmutz haften bleibt
- einfache Reinigung der gesamten Rinne einschließlich Siphon
- dank des Durchflusses von 60 l/min im Siphon ist sichergestellt, dass das gesamte zulaufende Wasser auch wirklich abfließt
- doppelter Geruchsverschluss
- die Höhe des Geruchsverschlusses beträgt 50 mm
- einfache, schnelle und punktgenaue Installation

(Typ)	Bauhöhe (mm)	Mindestbreite der Duschabtrennung (mm)	Preis
Ablaufrinne Runway 300	100	-	247,52
Ablaufrinne Runway 850	100	900	366,52
Ablaufrinne Runway 950	100	1000	392,70
Ablaufrinne Runway 1 050	100	1100	417,69

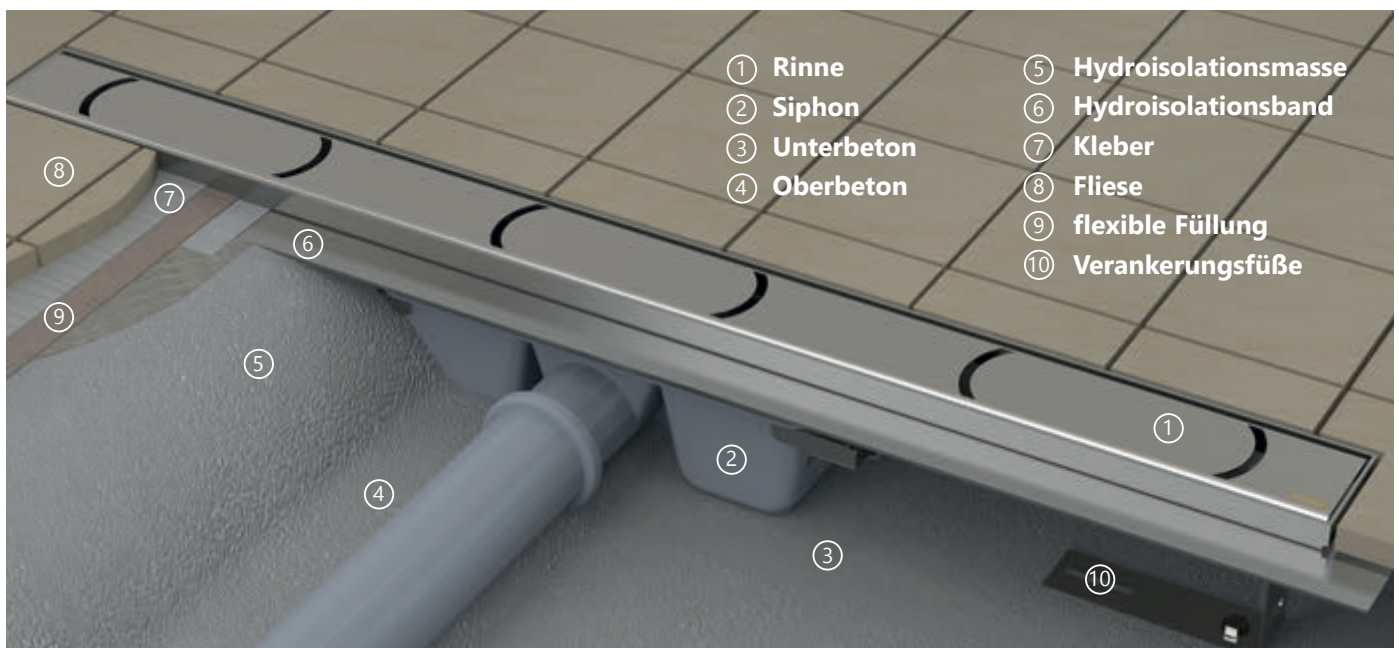

Die Produkte werden innerhalb von 14 Tagen geliefert. Die Preise sind in Euro einschließlich MwSt. angegeben.

Zebra



Preis ab: **185,64**

Kunststoff-Ablaufrinne Zebra mit rostfreiem Gitter

- ist aufgrund der geringen Höhe vor allem für die Nachrüstung geeignet
- einfache Reinigung, gilt auch für Ablaufrinnenrohr
- Durchfluss von 30 l/min mit Fallleitung
- kombinierter Geruchsverschluss mit Wassersäulenhöhe von 28 mm
- niedrige Bauhöhe - 75 mm einschließlich Fliesen
- hohe Beständigkeit des Kunststoffs gegenüber Chemikalien

(Typ)	Bauhöhe (mm)	Mindestbreite der Duschabtrennung (mm)	Preis
Ablaufrinne Zebra 750	75	800	185,64
Ablaufrinne Zebra 850	75	900	185,64

SN501



Design Kryštof Nosál

Preis: **42,84**

Kunststoffablauf mit rostfreiem Gitter SN501

- ist für Duschabtrennungen, Bäder und technische Räume geeignet
- das Gitter besteht aus hochwertigem rostfreiem Stahl, der mit Wasser bestrahlt wurde
- Durchfluss von 37 l/min
- kombinierter Geruchsverschluss mit Wassersäulenhöhe von 30 mm
- Vorsprung auf der 2. Isolierungsebene und rostfreier Flansch

(Typ)	Bauhöhe (mm)	Preis
Bodenablauf SN501 105x105/50	104	42,84
Selbstklebende Bodenablauf-Hydroisolation 300x300 mm	-	19,04

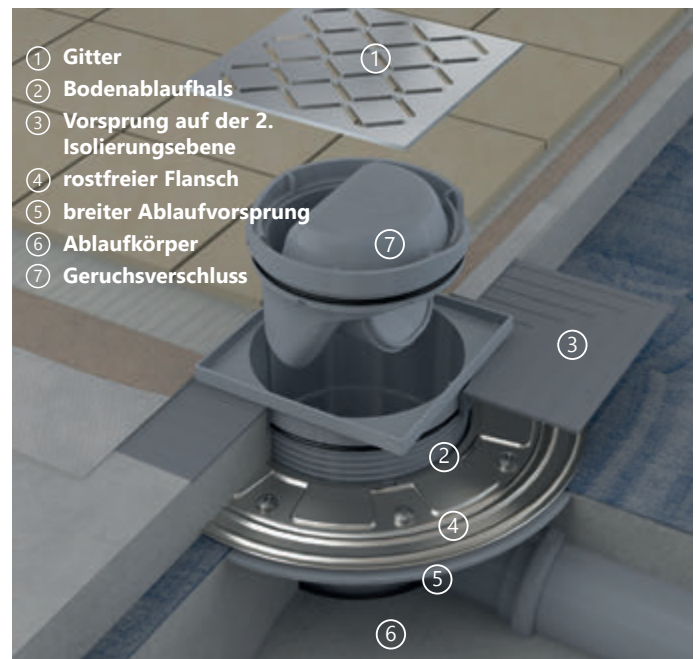
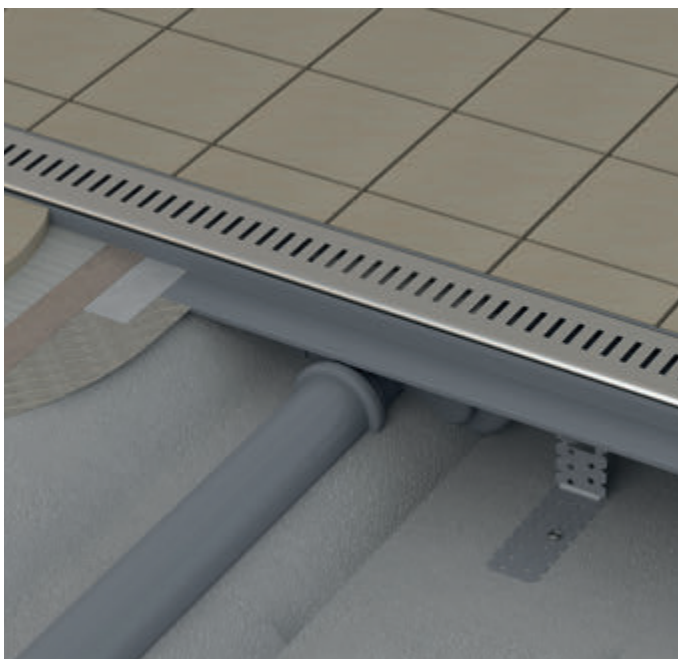

- ① Gitter
- ② Bodenablaufhals
- ③ Vorsprung auf der 2. Isolierungsebene
- ④ rostfreier Flansch
- ⑤ breiter Ablaufvorsprung
- ⑥ Ablaufkörper
- ⑦ Geruchsverschluss

Die Produkte werden innerhalb von 14 Tagen geliefert. Die Preise sind in Euro einschließlich MwSt. angegeben.



Sicheres Bad

Gehen ohne Angst vorm Ausrutschen

Die selbstklebenden Streifen und Qadrate SafeStep sind eine einfache und effektive Lösung, damit Sie sich sicher im Bad bewegen können.



3M for RAVAK

Antirutschstreifen in der Duschtasse



Antirutschstreifen auf den Fliesen

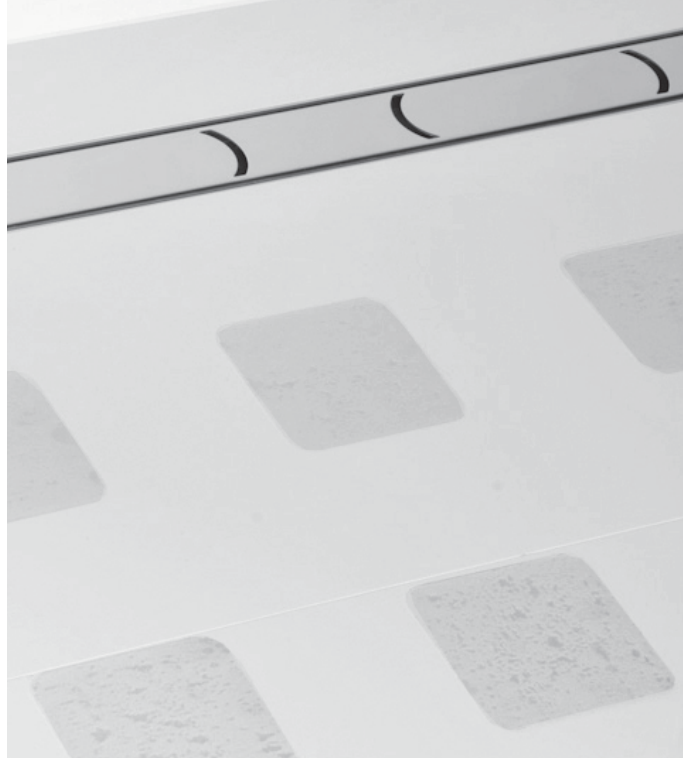

SafeStep / Strip

SafeStep / Square

Die Sicherheitsklebestreifen und -quadrate werden mit der 3-M-Technologie hergestellt, damit sie einer intensiven Nutzung standhalten. Die Anwendung ist einfach und die zwei Designs in unauffälligem Transparent passen in jeden Raum. Sie haften perfekt auf allen Badezimmeroberflächen, wo erhöhter Rutschschutz erforderlich ist: Fliesen, Badewannen und Duschtassen.



(Typ)	Maße (mm)	Ausführung	Preis
SafeStep / Strip 2 m	2000x25	Transparent	26,18

(Typ)	Maße (mm)	Ausführung	Preis
SafeStep / Square 4 St.	100x100	Transparent	26,18



Badewannen

Schön und bequem

All unsere Badewannen haben eine Geschichte, ein Motto oder eine Idee, aus der heraus sie entstanden sind und die ihnen einen Mehrwert verleiht.

Unser Angebot reicht von platzsparenden Spezialbadewannen für kleine Räume, über asymmetrische Badewannen, in denen Sie auch bequem duschen können, bis zu den bewährten klassischen Badewannen bis hin zu extravaganten Modellen.

Die meisten sind Bestandteil eines kompletten Badkonzepts. Sie können mit Badewannenabtrennungen und Duschtüren versehen werden, so dass auch Duschen in der Badewanne möglich wird. Wenn Sie die richtige Badewannenabtrennung auswählen, erhalten sie eine geräumige Duschkabine obendrauf.



Badewannen

Was halten Sie von einer freistehenden, rechteckigen Badewanne oder einer Eckbadewanne mit großzügiger Ablagefläche, in der man auch mal ein Bad zu Zweit nehmen kann?

Freedom O 169 x 80 S. 162 - 163



Freedom R 175 x 75 S. 164 - 165



City 180 x 80 S. 166 - 167



Formy 01 180 x 80, 170 x 75 S. 168 - 169



Formy 02 180 x 80 S. 170 - 171



XXL 190 x 95 S. 174 - 175



You 185 / 175 x 85 S. 176 - 177



Evolution 180 x 102, 170 x 97 S. 178 - 179



Magnolia 180 / 170 x 75 S. 180 - 181



Campanula II 180 x 80, 170 x 75 S. 182 - 183



Chrome 170 x 75, 160 / 150 x 70 S. 184 - 185

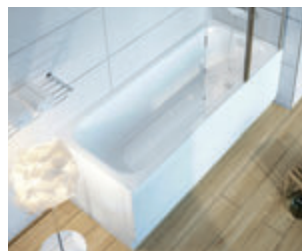

Classic 170 / 160 / 150 / 120 x 70 S. 188 - 189



Vanda II 170 / 160 / 150 x 70 S. 190 - 191



NewDay 150 x 150, 140 x 140 S. 192 - 193



Gentiana 150 x 150, 140 x 140 S. 194 - 195



LoveStory II 196 x 139 S. 196 - 197



10° 170 x 100, 160 x 95 S. 198 - 199



Rosa II 170 / 160 / 150 x 105 S. 202 - 204



Rosa 95 160 / 150 x 95 S. 204 - 205



Rosa I 160 / 150 / 140 x 105 S. 206 - 207



Avocado 160 / 150 x 75 S. 208 - 209



BeHappy 170 / 160 / 150 x 75 S. 210 - 211



Asymmetric 170 x 110, 160 x 105, 150 x 100 S. 212 - 213



Warum ist Badewanne nicht gleich Badewanne? Weil der Unterschied in der Qualität liegt.

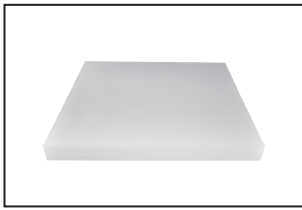

Acrylplatte (PMMA) Wir sparen nicht am Material, die Wannen werden aus dem besonders hochwertigen Acrylwerkstoff Lucite hergestellt.



Acrylpressling
Um an jeder Stelle eine optimale Wanddicke zu erzielen, arbeiten wir mit der Punkterwärmungstechnologie.



Verstärkung des Presslings
Verstärkung des Presslings mit Harz – unter Zugabe von Glasfasern oder PU-Polyurethanschaum.



Fertige Badewanne
Die fertige Badewanne verfügt über die höchste Qualität, die auf dem Markt verfügbar ist.

Warum kommt es auf das verwendete Material an?

Je nach Herstellungsart der Acrylplatten, dem heute gängigsten Werkstoff zur Herstellung von Badewannenpresslingen, unterscheidet man zwei Acrylarten – extrudiertes Acryl und Gussacryl. Obwohl es sich chemisch um die gleichen Materialien handelt (Polymethylmethacrylat – PMMA), verfügen sie – aufgrund der unterschiedlichen Produktionsverfahren – über andere Eigenschaften.

Extrudiertes Acryl wird im Ziehverfahren hergestellt, sodass dessen Eigenschaften nur in einer Richtung erhalten bleiben. Manchmal wird sogar eine noch schwächere extrudierte Acrylschicht in Verbindung mit einer ABS-Kunststoffplatte verwendet. Die aus diesem Material hergestellten Badewannen sind qualitativ mehr als mangelhaft und können bereits kurz nach dem Einbau Risse bekommen.

Gussacryl wird in vorbereitete Formen gegossen. Auf diese Weise bleiben die physikalischen Eigenschaften der Platte in allen Richtungen erhalten.

Gussacryl ist somit wesentlich hochwertiger und die Wahrscheinlichkeit, dass das Produkt langfristig die gewünschte Form behält und nicht rissig wird oder sich verbiegt, ist extrem hoch. Gussacryl ist deshalb auch teurer als extrudiertes Acryl.

Für die Produkte der Marke RAVAK wird ausschließlich Gussacryl verwendet.

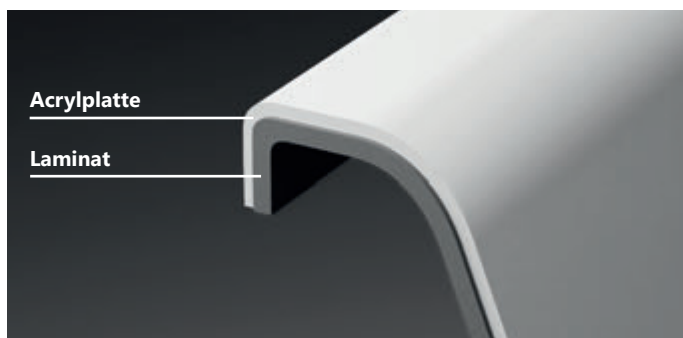
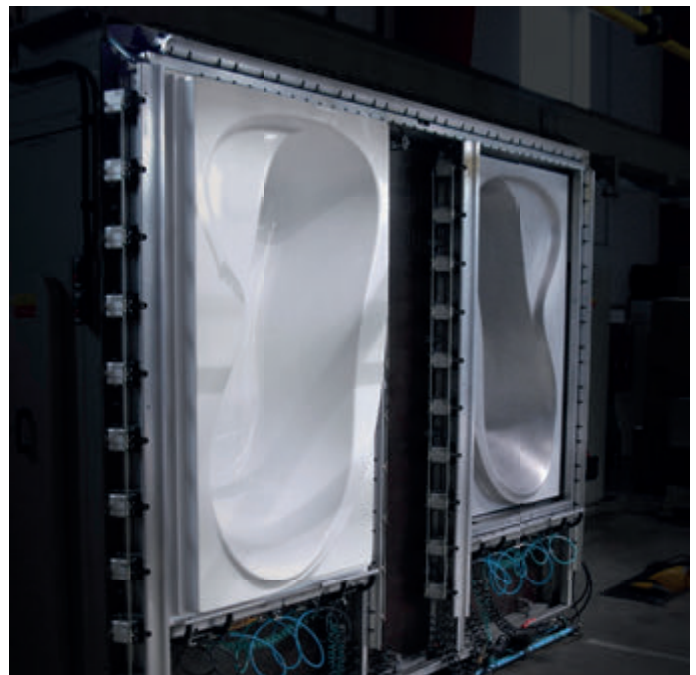

Laminat

Die am häufigsten verwendete Verstärkung aus Polyesterharz mit Glasfaserfüllung.

Bei der Laminatverstärkung wird ein Harz-Glasfasergemisch im Spritzverfahren auf den Acrylpressling aufgetragen. Die Berechnung, in welchem Verhältnis und in welcher Menge diese Komponenten aufgetragen werden, erfolgt computergesteuert – und zwar für jede Badewanne extra. Das so behandelte Produkt muss anschließend im Aushärtungstunnel nach einem festgelegten Verfahren "trocknen". Das Laminat verleiht dem Produkt eine hohe Festigkeit und Steifheit.

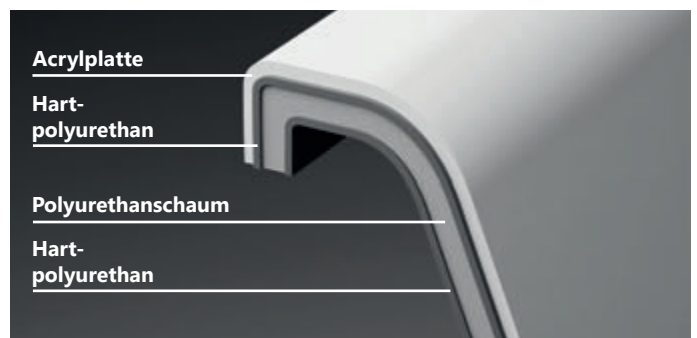

PU Plus

Diese originelle Technologie zur Verstärkung von Produkten mit Polyurethanschaum wurde eigens für die Firma RAVAK entwickelt.

An dem vollautomatisierten Arbeitsplatz wird der Polyurethanschaum in drei Schichten im Spritzverfahren auf den Acrylpressling aufgetragen: (harte Schicht - weiche Schicht - harte Schicht bzw. massive Schicht-Schaumschicht-massive Schicht). Aufgrund des bis ins Detail festgelegten Produktionsablaufs verfügt das PU-Plus-Produkt über eine einzigartige Steifheit sowie ausgezeichnete Wärme- und Schallisolationseigenschaften. Dadurch sind die Badewannen sehr solide und eignen sich auch zur Montage von Hydromassage-Systemen.

Warum sollte man sich für eine mit der PU-Plus-Technologie verstärkte Badewanne entscheiden?



Verbiegen sich kaum

Die Wannen sind ähnlich stabil wie emaillierter Stahl.



Wärmeisolierend

Das Badewasser kühlt nicht so schnell aus.



Voll automatisierte Produktion



Ideal für Hydromassage-Badewannen

Eine PU-Plus-Badewanne ist leiser und das Wasser kühlt nicht so schnell ab. So kann man das Hydromassageerlebnis besser und länger genießen.

Mit PU-Plus-Technologie verstärkte Badewannen:

Evolution [S. 178](#)



Magnolia [S. 180](#)



NewDay [S. 192](#)



LoveStory II L/R [S. 196](#)



Rosa II L/R [S. 202](#)





Freedom O

Freiheit in ihrer schönsten Form



Die Spielregeln bestimmen Sie

Stellen Sie die Wanne auf, wo Sie möchten und wählen Sie zum Baden die Seite, die Ihnen gerade am besten gefällt. Entspannen Sie ohne äußere Zwänge.

Natürlich

Anmutig abgerundete Linien ohne scharfe Kanten und Ecken. Die einladende ovale Badewannenform sorgt für eine natürliche Atmosphäre.

Preis 2 306,22€.



Einhand- Wannenbatterie
bodenstehend FM 080.00



Einhand- Wannenbatterie
bodenstehend CR 080.00



Bildet eine optische Einheit mit der auf dem Boden installierbaren
Batterie FM 080.00.



Freedom R

Freiheit ist ein Geisteszustand



Die Spielregeln bestimmen Sie

Stellen Sie die Wanne auf, wo Sie möchten und wählen Sie zum Baden die Seite, die Ihnen gerade am besten gefällt. Entspannen Sie ohne äußere Zwänge.

Pragmatischer Stil

Rechte Winkel, gerade Linien und einfach schön anzusehen. Grazile Badewanne für ein durch und durch modernes Bad.

Preis 2 369,29€.



Einhand- Wannenbatterie
bodenstehend CR 080.00



Einhand- Wannenbatterie
bodenstehend FM 081.00



Harmonisch, zweckmäßig und äußerst elegant - die Badewanne Freedom R.

Design Kryštof Nosál

Neu



City

Einfach elegant



Geräumig

Bequem, groß, unauffällig. Alles was der moderne Mensch im Bad braucht.

Natürlich und selbstbewusst

Die Wanne drängt sich trotz ihres markanten Designs nicht auf. Im Gegenteil – selbstbewusst wartet sie darauf, von Ihnen wahrgenommen zu werden, was kaum zu vermeiden ist. Die Wanne City wird Sie nicht wieder loslassen. Sie besticht durch ihre Schlichtheit, Natürlichkeit und Eleganz.

Preis 774,69€.

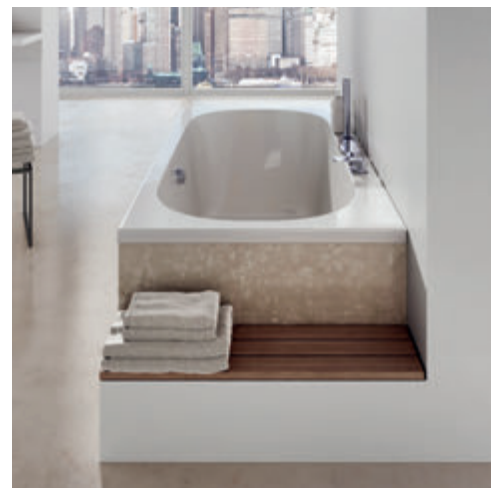

Formy 01

Minimalismus vom Feinsten



Eine Form, die nicht alltäglich ist

Die übliche Symmetrie rechteckiger Badewannen wurde vom Designer dadurch unterbrochen, dass ein Badewannenrand breiter ist als der andere. Das macht die Badewanne puristisch und interessant zugleich.

Das i-Tüpfelchen setzen Sie

Sie können Ihre Badewanne so gestalten, dass Sie zu Ihnen und Ihrem Bad passt. Je nachdem, ob Sie einen mit Kunststein oder Keramik verkleideten Holzkorpus verwenden, ändert sich der Gesamteindruck. Aber auch eine weiße Frontschürze ist zu dieser Badewanne erhältlich.

Preis ab 593,81€.



Der Wasserfall-Badewanneneinlass CR 025.00 kann auch am breiteren Badewannenrand installiert werden. Mehr Informationen auf S. 295.



Waschbecken Formy siehe S.240

Design Kryštof Nosál



Formy 02

Leichte Rundung für eine neue Dynamik



Neues Design für eine klassische Wanne

Die bekannte rechteckige Form wird durch eine leichte Biegung belebt. Die abgerundeten Badewannen-Innenlinien schaffen in Ihrem Bad eine angenehme Atmosphäre und sorgen für ein noch größeres Baderlebnis.

Das i-Tüpfelchen setzen Sie

Sie können Ihre Badewanne so gestalten, dass Sie zu Ihnen und Ihrem Bad passt. Je nachdem, ob Sie einen mit Kunststein oder Keramik verkleideten Holzkorpus verwenden, ändert sich der Gesamteindruck. Aber auch eine weiße Frontschürze ist zu dieser Badewanne erhältlich.

Preis 644,98€.



Einhand- Wannenbatterie
bodenstehend CR 080.00



Einhand- Wannenbatterie
bodenstehend FM 081.00



Badarmaturen für freistehende Badewannen und Waschbecken siehe S.302

Design Kryštof Nosál







Design Achim Storz



XXL

Eine wirklich große Badewanne



Eine Badewanne für Groß und Klein

Sie und Ihre Familie können sich nicht auf die optimale Wanne für alle einigen?

Die Badewanne XXL eignet sich für Groß und Klein.

Letztere können sich bequem an der integrierten Stufe abstützen.

Ein Maximum an Komfort

Die besonders geräumige, aber dennoch gegliederte Badewanne bietet Ihnen genug Platz, um mit dem ganzen Körper einzutauchen. Auf den ergonomisch geformten Armlehnen können Sie ganz entspannt Ihre Arme ablegen.

Preis 774,69€.



Nackenkissen XXL
Farben: weiß, grau



Aufgrund ihrer inneren Ausformung ist die Badewanne XXL für unterschiedliche Körpergrößen geeignet. Auch für kleinere Personen ist die Wanne nicht zu groß, an der Stufe auf dem Boden können sie sich bequem abstützen. In der Badewanne XXL ist ein komfortables Badeerlebnis für jedermann garantiert.

Design Achim Storz



YOU

Maximaler Komfort

175 / 185 cm
85 cm



Wie man Komfort schafft

Der große Innenbereich ist ergonomisch gegliedert, damit Rücken, Arme und Beine bequem Platz haben. Durch ihre spezielle Ausformung ist die Wanne für jede Körpergröße geeignet. So ist es auch für kleinere Personen angenehm, in der Wanne zu liegen.

Tiefer als andere Badewannen

Diese Wanne ist extra tief. So können Sie mit dem kompletten Körper, einschließlich der Schultern, eintauchen. Auch bei einem ausgedehnten Bad, wird Ihnen damit nicht so schnell kalt.

Preis ab 733,04€.

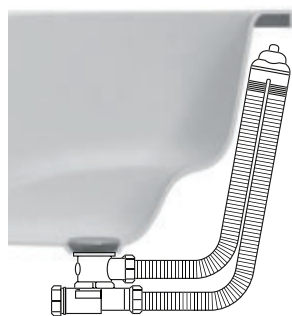

Verdeckte Badewannenablaufgarnitur ohne Überlauf



- ist dort am breitesten, wo Platz nötig ist – im Ellbogenbereich
- eignet sich genauso zum Sitzen wie zum Liegen
- ist sowohl für große als auch kleinere Personen geeignet – eine eingebaute Stufe dient bei Bedarf als Stütze

Design Kryštof Nosál



Evolution

Außergewöhnlich und gefühlvoll



Ruhe und Sicherheit

Ein Bad in der Badewanne Evolution gibt Ihnen das Gefühl von Ruhe und Sicherheit. Durch den breiten, abgerundeten Rand und die natürliche ovale Form kann man dem Alltag entfliehen, innere Ruhe finden und einfach mal abschalten.

Ein Original, das sich einfügt

Im Vergleich zu den komplett freistehenden Wannen hat die Badewanne Evolution einen universelleren Charakter. Sie zieht zwar alle Aufmerksamkeit auf sich, fügt sich aber dennoch harmonisch in ihre Umgebung ein.

Preis ab 696,15€.



Nackenkissen Evolution
Farben: weiß, grau



Das Konzept Evolution für kleine und große Bäder.

Design Achim Storz



Magnolia

Elegante Badewanne mit überraschend viel Platz



Anmutige Linien

Dank des originellen, gewölbten Vorderrands kann der Raum innerhalb der Wanne bestmöglich ausgenutzt werden. Das bedeutet für Sie noch mehr Komfort beim Baden.

Für Geselligkeit

Da der Abfluss in der Mitte der Badewanne abgebracht ist, kann man auch bequem zu Zweit baden.

Preis ab 529,55€.



Nackenkissen Magnolia
Farben: weiß, grau



Wasserfall-Badewanneneinlass WF 025.00
Mehr Informationen unter www.ravak.de



Design Kryštof Nosál



Campanula II

Romantik modern interpretiert

170 / 180 cm
75 / 80 cm



Ein Bekenntnis zu Romantik

In der Flut pragmatischer und schlichter Badewannen wirkt die Wanne Campanula geradezu verträumt und wie geschaffen für einen romantischen Abend bei Kerzenschein, umgeben von aromatischen Düften.

Für Geselligkeit

Da der Abfluss in der Mitte der Badewanne abgebracht ist, ist es auch zu Zweit behaglich.

Preis ab 470,05€.



Nackenkissen Campanula II
Farben: weiß, grau



Badewanne Campanula II mit Badewannenabtrennung PVS1.

Design Kryštof Nosál



Chrome

Wo Design und Funktion eine Symbiose eingehen



Harmonie der einfachen Formen

Bei der Badewanne Chrome wird mit der Kombination einfacher Formen ein maximaler Effekt erzielt. Der klassische, rechteckige Badewannenkörper nimmt am Boden das bekannte Oval der Serie auf. Design und Funktion der Badewanne gehen eine perfekte Symbiose ein.

Eine perfekte Einheit – das Konzept Chrome

Mit dem Konzept Chrome können Sie Ihr Bad als eine harmonische Einheit gestalten, ohne jedes Produkt einzeln auswählen zu müssen.

Zur Badewanne Chrome gibt es die passende Duschtabtrennung, das Waschbecken mit Badmöbeln, das WC und Bidet, die Badarmatur, die Duschtasse bzw. Ablaufrinne und Bad-Accessoires.

Preis ab 417,69€.







Design Kryštof Nosál



Classic

Schönheit bedeutet Schlichtheit

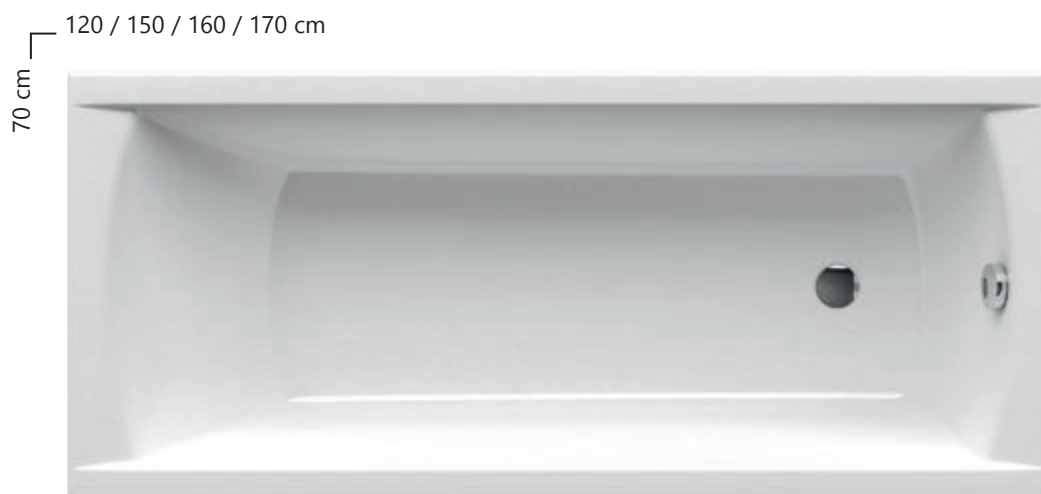

Bequemes Duschen – trotz einer Breite von 70 cm

Bequem Baden und Duschen dank des sicheren, flachen Bodens und der Duschwand bzw. Duschtüren.

Großer Innenbereich

Durch die schmalen Ränder und die starke Neigung der Seiten haben Sie in der Badewanne trotz der geringen Maße viel Platz.

Preis ab 315,35€.



Nackenkissen Classic
Farben: weiß, grau



Die Minibadewanne mit einer Länge von lediglich 120 cm kann auch eine Duschtrennung ersetzen. Aufgrund der Standardtiefe von 42 cm, die für alle Badewannen typisch ist, können auch Kinder bequem baden. Mit einer Badewannenabtrennung komplettiert, entsteht eine perfekte Duschtrennung. Ideale Lösung für kleinere Bäder und Nischen.



Vanda II

Beliebte Badewanne mit schwungvollen Linien



Wenn Sie wissen, was gut für Sie ist

Die begehrte Badewanne Vanda – für alle, die wissen, was sie wollen. Ihre Form eignet sich besonders zum Lesen in der Wanne und erleichtert das Aufstehen.

Mehrere Größen

Sie können unter drei Längen wählen. Somit passt die Wanne in jedes Bad.

Preis ab 315,35€.



Design Kryštof Nosál



140 / 150 cm
140 / 150 cm



NewDay

Moderne und klare Linien
für ein Bad zu Zweit

Bequem auch zu Zweit

Dank der langsam abfallenden Rückenpartie und der Platzierung des Abflufs in der Mitte der Wanne ist auch ein Bad zu Zweit ein absoluter Genuss.

Ablageflächen

Die breiten Wannenränder und der Duschsitz über dem Wasserspiegel können als Ablagefläche oder Sitzmöglichkeit genutzt werden.

Preis ab 615,23€.



Nackenkissen NewDay
Farben: weiß, grau







Gentiana

Komfort und Platz für zwei

Perfekte Erholung

Die Badewanne Gentiana ist breit und geräumig, damit Sie ein entspanntes Bad nehmen können.

Sinnvolle Accessoires

Das Nackenkissen, der Griff und der Duschsitz über dem Wasserspiegel sorgen für maximalen Komfort beim Duschen und Baden.

Preis ab 464,10€.



Nackenkissen Gentiana
Farben: weiß, grau



Griff Gentiana
Farben: weiß, grau

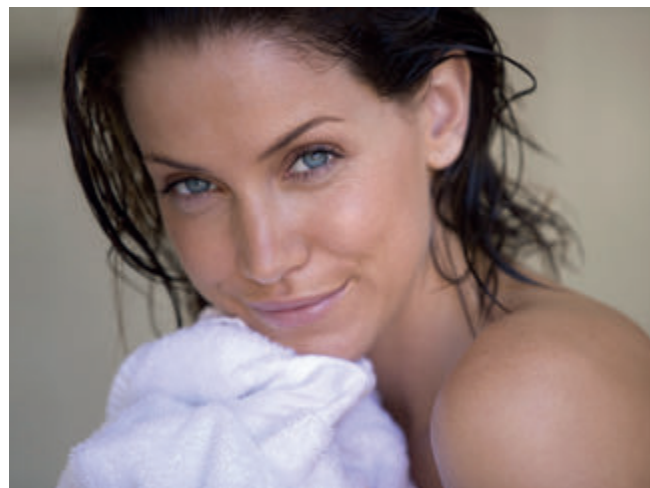

Design Achim Storz





Achim Storz, Designer
„Design kann emotional sein und gleichzeitig über einen klaren Stil verfügen.“

LoveStory II

Eine Liebe fürs Leben

Hautnah

Mit dieser Wanne können Sie Seite an Seite ein gemeinsames Bad genießen.

Asymmetrie, die von Vorteil ist

Hier können Sie mit dem Raum arbeiten. Auch in eine kleine Ecke passt eine wirklich große Badewanne.

Preis ab 805,63€.



Nackenkissen LoveStory II
Farben: weiß, grau



Design Kryštof Nosál





Kryštof Nosál, Designer
 „Für jedes Produkt überlege ich mir ein einfaches Leitmotiv mit dem gewissen Extra.“

10°

Neuer Blickwinkel

160 / 170 cm
 95 / 100 cm

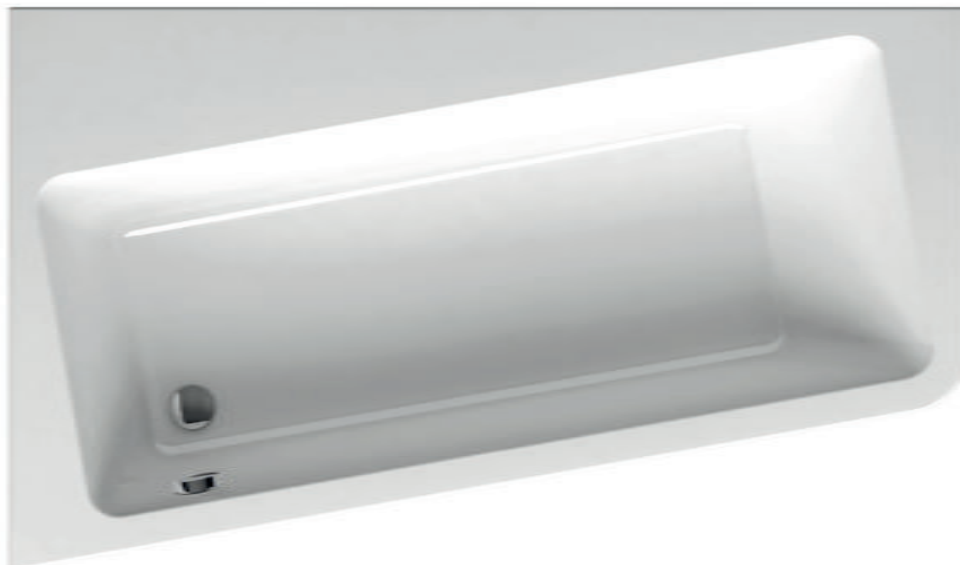

Eine leichte Drehung – einfach clever

Um mehr nutzbare Fläche, etwa für Ablageflächen oder einen Duschsitz zu erhalten, genügt es, die klassische Badewannenform um gerade mal 10° zu drehen.

Wanne und breite Dusche in Einem

Wenn man die Badewanne 10° mit einer Badewannenabtrennung komplettiert, erhält man überraschend viel Platz zum Duschen.

Preis ab 567,63€.



Das Konzept 10° ist für kleinere und größere Bäder geeignet.





Rosa II

Ausgeklügelte Badewanne in modernem Design



Geräumige Dusche und bequeme Badewanne in Einem

Der Duschbereich der Badewanne verfügt über einen flachen und breiten Boden sowie einen integrierten Duschsitz. So können Sie mit einer Badewannenabtrennung auch bequem und sicher in der Wanne duschen. Durch die langsam ansteigende Rückenlehne ist auch das Baden in der Wanne Rosa II Entspannung pur.

Lebendiges Design

Die Wanne Rosa II knüpft an das erfolgreiche Design der Badewanne Rosa I an, die der international renommierte Designer Achim Storz mit einer modernen, lebendigen Linienführung versehen hat.

Preis ab 599,76€.



Der Badebereich der Badewannenmodelle Rosa passt sich an den Körper an.



Nackenkissen Rosa II
Farben: weiß, grau



Griff Rosa II für Badewannenabtrennungen
Farben: weiß, grau



Griff Rosa II
rostfreier Stahl

Design Achim Storz

Wir haben asymmetrischen Badewannen einen Namen gegeben.
Wenn Sie Qualität möchten, dann entscheiden Sie sich für RAVAK.



Rosa 95

Kleine Maße, große Möglichkeiten

150 / 160 cm
95 cm



Geräumige Dusche und bequeme Wanne in Einem

Der Duschbereich der Badewanne verfügt über einen flachen und breiten Boden sowie einen integrierten Duschsitz. So können Sie mit einer Badewannenabtrennung auch bequem und sicher in der Wanne duschen. Durch die langsam ansteigende Rückenlehne ist auch das Baden in der Wanne Rosa II Entspannung pur.

Platzsparend bei maximalem Komfort

Die Wanne bringt alle spezifischen Eigenschaften der Rosa-Badewannen mit sich, passt aber aufgrund ihrer geringen Breite von nur 95 cm auch in kleinere Bäder.

Preis ab 487,90€.



Nackenkissen Rosa II
Farben: weiß, grau



Griff Rosa II für Badewannenabtrennungen
Farben: weiß, grau



Griff Rosa II
rostfreier Stahl

Wir haben asymmetrischen Badewannen einen Namen gegeben.
Wenn Sie Qualität möchten, dann entscheiden Sie sich für RAVAK.



Rosa I

Eine zuverlässige Badewanne für jedermann

140 / 150 / 160 cm
105 cm



Geräumige Dusche und bequeme Wanne in Einem

Der Duschbereich der Badewanne verfügt über einen flachen und breiten Boden sowie einen integrierten Duschsitz. So können Sie mit einer Badewannenabtrennung auch bequem und sicher in der Wanne duschen. Durch die langsam ansteigende Rückenlehne ist auch das Baden in der Wanne Rosa II Entspannung pur.

Im Rückblick die beliebteste Badewanne auf dem Markt

Ausgewogenes Verhältnis zwischen Preis, Qualität und Nutzungseigenschaften.

Preis ab 453,39€.



Nackenkissen Rosa I
Farben: weiß, grau



Griff Rosa I
Farben: weiß, grau



Griff Rosa I
rostfreier Stahl

Wir haben asymmetrischen Badewannen einen Namen gegeben.
Wenn Sie Qualität möchten, dann entscheiden Sie sich für RAVAK.



Design Achim Storz



Avocado

Vom Minimum zum Maximum



Klein aber fein

Genau an der richtigen Stelle bequem oder platzsparend.

Wunderbar ausgewogen

Bildet zusammen mit dem Waschbecken ein ausgeklügeltes System, das praktisch und angenehm ist.

Preis ab 439,11€.



Konzept Avocado siehe S.44

Design Kryštof Nosál



BeHappy

Raumsparendste Lösung für bequemes Baden und Duschen



Einzigartige Badewannenform

Spart Wasser und Platz ohne Abstriche beim Komfort.

Badewannenabtrennung

Die perfekt auf die Wanne abgestimmte Badewannenabtrennung macht bequemes Duschen möglich.

Preis ab 428,40€.



Nackenkissen BeHappy
Farbe: weiß



Duschen und Baden für Kinder ohne Überschwemmungen.
Mit der perfekt passenden Badewannenabtrennung kommen
alle auf ihre Kosten.



Asymmetric

Universell und preisgünstig



Freie Sicht

Der breitere Wannenteil, an dem die Schultern ruhen, ist so ausgerichtet, dass Sie immer ins Zentrum des Badezimmers blicken.

Vorteilhafte Asymmetrie

Die Wanne ist im Vergleich mit anderen Modellen platzsparender, aber trotzdem geräumig.

Preis ab 377,23€.



„Jede unserer Badewannen hat ihre Geschichte und ihre Bestimmung – wählen Sie die passende für sich aus.“



Badewannen

Freedom O

169 x 80



320 l

44 kg

FASSUNGSVERMÖGEN GEWICHT

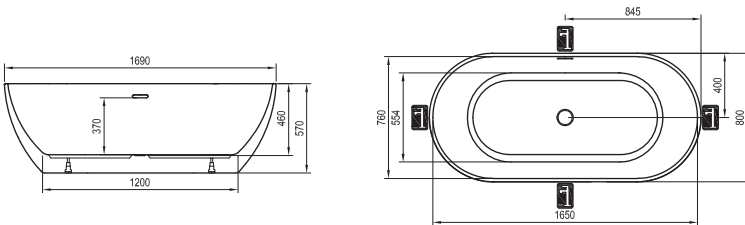

Bezeichnung (Typ)

Preis

BADEWANNE

Freedom O 169x80

2 306,22

Alle Leitungen müssen über den Boden verlaufen (sowohl der Badewannenablauf als auch die Wasserzufuhr für die Einhand-Wannenbatterie bodenstehend). Die Badewanne Freedom O kann nicht mit einer Badewannenabtrennung ergänzt werden. Die Lieferzeit für die Badewanne beträgt 6 Wochen.

Freedom R

175 x 75



345 l

49 kg

FASSUNGSVERMÖGEN GEWICHT

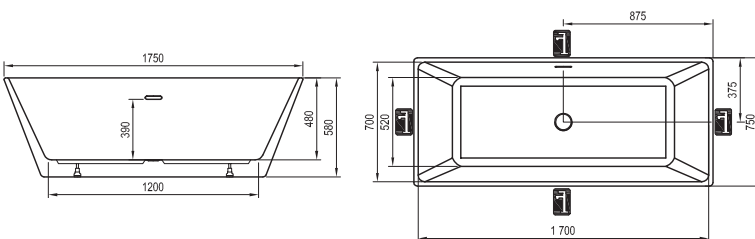

Bezeichnung (Typ)

Preis

BADEWANNE

Freedom R 175x75

2 369,29

Alle Leitungen müssen über den Boden verlaufen (sowohl der Badewannenablauf als auch die Wasserzufuhr für die Einhand-Wannenbatterie bodenstehend). Die Badewanne Freedom O kann nicht mit einer Badewannenabtrennung ergänzt werden. Die Lieferzeit für die Badewanne beträgt 6 Wochen.

City

180 x 80



220 l

25 kg

FASSUNGSVERMÖGEN GEWICHT

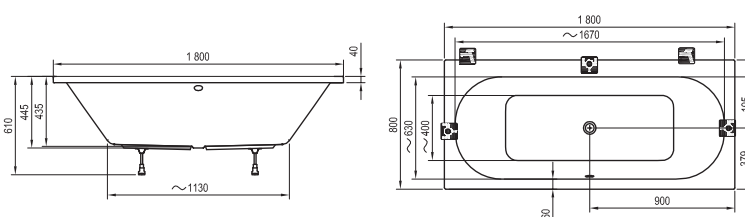

Bezeichnung (Typ)

Preis

BADEWANNE

City 180x80

774,69

STÜTZE

Stütze City 180x80

41,65

Die Badewanne City kann mit den Badewannenabtrennungen BVS1, BVS2, CVS2, PVS1, VS2, VS3 oder VS5 beziehungsweise mit der Badewannenschiebetür AVDP3 ergänzt werden. (siehe S.226). Wir empfehlen die Verwendung einer Ablaufgarnitur mit einer Länge von 800 mm. Mehr auf S.222

Die Produkte werden standardmäßig innerhalb von 14 Tagen geliefert – ausgenommen sind die Badewannen Freedom, hier beträgt die Lieferzeit 6 Wochen. Die Preise sind in Euro einschließlich MwSt. angegeben.

Formy 01
170 x 75, 180 x 80

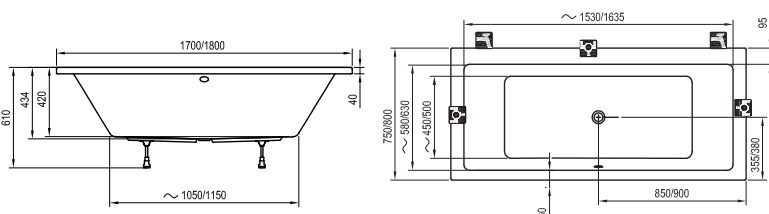

203 l 240 l	24 kg 27 kg	
FASSUNGSVERMÖGEN	GEWICHT	KONZEPTE

Bezeichnung (Typ)	Preis
BADEWANNE	
Formy 01 170x75	593,81
Formy 01 180x80	644,98
STÜTZEN + FRONTSCHÜRZEN + FRONTSCHÜRZEN-KITS	
Stütze Formy 01 170x75	39,27
Stütze Formy 01 180x80	41,65
Frontschürze U 170	178,50
Frontschürze U 180	178,50
Frontschürzen-Kit	23,80
Seitenschürze U 75	95,20
Seitenschürze U 80	95,20

Die Badewanne Formy 01 kann mit den Badewannenabtrennungen BVS1, BVS2, CVS2, PVS1, VS2, VS3 oder VS5 beziehungsweise mit der Badewannenschiebetüre AVDP3 ergänzt werden (siehe S. 226).
Wir empfehlen die Verwendung einer Ablaufgarnitur mit einer Länge von 800 mm.
Mehr auf S.222

Formy 02
180 x 80

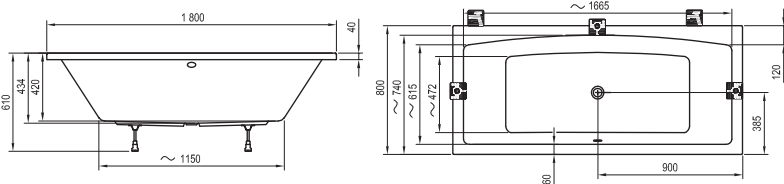

240 l	27 kg	
FASSUNGSVERMÖGEN	GEWICHT	KONZEPTE

Bezeichnung (Typ)	Preis
BADEWANNE	
Formy 02 180x80	644,98
STÜTZEN + FRONTSCHÜRZEN + FRONTSCHÜRZEN-KITS	
Stütze Formy 02 180x80	41,65
Frontschürze U 180	178,50
Frontschürzen-Kit	23,80
Seitenschürze U 80	95,20

Die Badewanne Formy 02 kann mit der Badewannenabtrennung CVS2, VS2, VS3, VS5, PVS1, BVS1 oder BVS2 beziehungsweise mit der Badewannentür AVDP3 ergänzt werden - (siehe S. 226).
Wir empfehlen die Verwendung einer Ablaufgarnitur mit einer Länge von 800 mm.
Mehr auf S.222

XXL
190 x 95

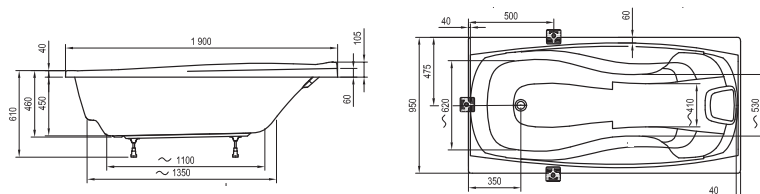

285 l	32 kg
FASSUNGSVERMÖGEN	GEWICHT

Bezeichnung (Typ)	Preis
BADEWANNE	
XXL 190x95	774,69
STÜTZEN + FRONTSCHÜRZEN + FRONTSCHÜRZEN-KITS + NACKENKISSEN	
Stütze XXL	46,41
Frontschürze XXL 190	205,87
Frontschürzen-Kit	26,18
Seitenschürze XXL 95	95,20
Nackenkissen XXL - weiß, grau	95,20

Die Badewanne XXL kann nicht mit einer Badewannenabtrennung ergänzt werden. Das Nackenkissen XXL ist kein Bestandteil der Badewanne XXL. Das Nackenkissen muss separat zur Badewanne hinzuerworben werden.

You

175 / 185 x 85

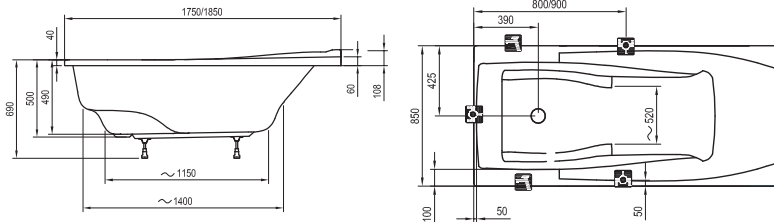

Bezeichnung (Typ)	Preis
BADEWANNE	
You 175x85	733,04
You 185x85	784,21
You 175x85 ohne Überlauf	733,04
You 185x85 mit Überlauf	784,21
STÜTZEN + FRONTSCHÜRZEN + FRONTSCHÜRZEN-KITS	
Stütze You	41,65
Frontschürze You 175	255,85
Frontschürze You 185	255,85
Frontschürzen-Kit	29,75
Seitenschürze You L/R 85	95,20

Die Badewanne You kann nicht mit einer Badewannenabtrennung ergänzt werden. Wir empfehlen die Verwendung einer Ablaufgarnitur mit einer Länge von 800 mm. Mehr auf S.222

Evolution

170 x 83 / 97, 180 x 87 / 102

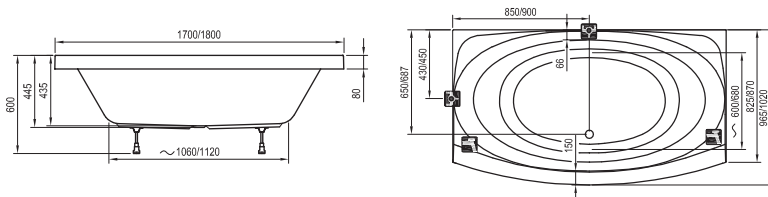

Bezeichnung (Typ)	Preis
BADEWANNE	
Evolution 170x97	696,15
Evolution 180x102	686,63
Evolution PU Plus 180x102	865,13 <input type="checkbox"/>
STÜTZEN + FRONTSCHÜRZEN + FRONTSCHÜRZEN-KITS + NACKENKISSEN	
Stütze Evolution	51,17
Frontschürze Evolution 170	198,73
Frontschürze Evolution 180	171,36
Frontschürzen-Kit	30,94
Seitenschürze Evolution 83 L/R	103,53
Seitenschürze Evolution 87 L/R	95,20
Nackenkissen Evolution - weiß, grau	95,20

Badewanne in der Ausführung PU Plus.
Die Badewanne Evolution kann nicht mit einer Badewannenabtrennung ergänzt werden.

Magnolia

170 / 180 x 75

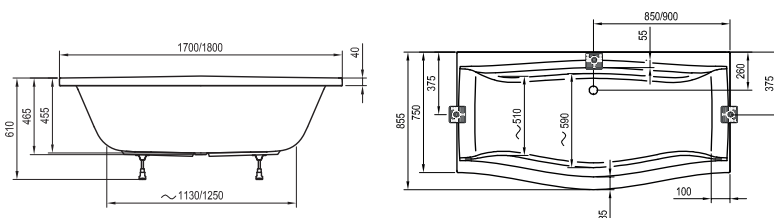

Bezeichnung (Typ)	Preis
BADEWANNE	
Magnolia 170x75	529,55
Magnolia 180x75	541,45
Magnolia PU Plus 170x75	665,21 <input type="checkbox"/>
Magnolia PU Plus 180x75	719,95 <input type="checkbox"/>
STÜTZEN + FRONTSCHÜRZEN + FRONTSCHÜRZEN-KITS + NACKENKISSEN	
Stütze Magnolia	41,65
Frontschürze Magnolia 170	164,22
Seitenschürze Magnolia 180	164,22
Frontschürzen-Kit	26,18
Seitenschürze Magnolia L/R	79,73
Nackenkissen Magnolia - weiß, grau	95,20

Badewanne in der Ausführung PU Plus.
Die Badewanne Magnolia kann nicht mit einer Badewannenabtrennung ergänzt werden.

L (left) - linksseitige Produktvariante, R (right) - rechtsseitige Produktvariante.
Die Produkte werden innerhalb von 14 Tagen geliefert. Die Preise sind in Euro einschließlich MwSt. angegeben.

LoveStory II
196 x 139

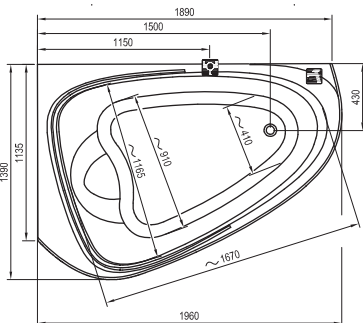
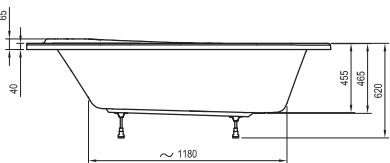

360 l	40 kg			L/R
FASSUNGSVERMÖGEN	GEWICHT	PU PLUS	HYDROMASSAGE	L/R-VARIANTE

Bezeichnung (Typ)	Preis
BADEWANNE	
LoveStory II L/R	805,63
LoveStory II L/R PU Plus	984,13 <input type="checkbox"/>
STÜTZEN + FRONTSCHÜRZEN + FRONTSCHÜRZEN-KITS + NACKENKISSEN	
Stütze LoveStory II	51,17
Frontschürze LoveStory II L/R	195,16
Frontschürzen-Kit	66,64
Nackenkissen LoveStory II - weiß, grau	95,20

Badewanne in der Ausführung PU Plus.
Die Badewanne Love Story II kann nicht mit einer Badewannenabtrennung ergänzt werden.

10°
160 x 95, 170 x 100

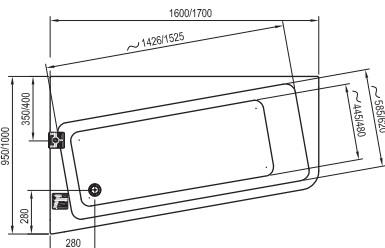
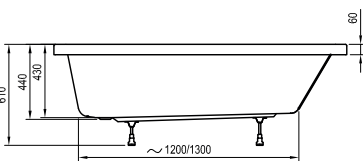

180 l 205 l	25 kg 28 kg		L/R
FASSUNGSVERMÖGEN	GEWICHT	KONZEPTE	L/R-VARIANTE

Bezeichnung (Typ)	Preis
BADEWANNE	
10° 160x95 L/R	567,63
10° 170x100 L/R	618,80
STÜTZEN + FRONTSCHÜRZEN + FRONTSCHÜRZEN-KITS	
Stütze 10°	46,41
Frontschürze 10° 160 L/R	238,00
Frontschürze 10° 170 L/R	247,52
Frontschürzen-Kit	33,32

Die Badewanne 10° kann mit der Badewannenabtrennung 10CVS2 ergänzt werden (siehe S. 231).

Rosa II
150 / 160 / 170 x 105

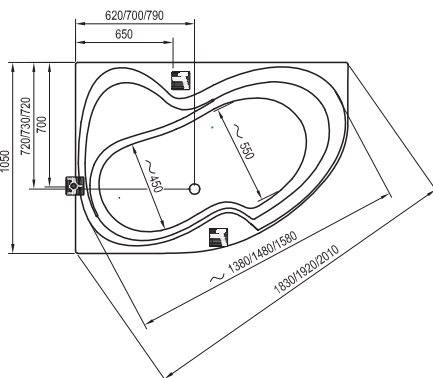
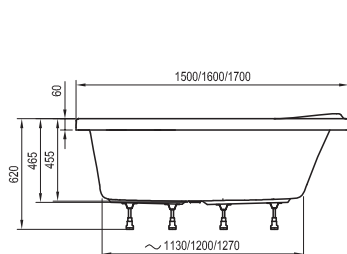

210 l 235 l 260 l	26 kg 29 kg 32 kg				L/R
FASSUNGSVERMÖGEN	GEWICHT	KONZEPTE	PU PLUS	HYDROMASSAGE	L/R-VARIANTE

Bezeichnung (Typ)	Preis
BADEWANNE	
Rosa II L/R 150x105	599,76
Rosa II L/R 160x105	618,80
Rosa II L/R 170x105	697,34
Rosa II L/R PU Plus 150x105	778,26 <input type="checkbox"/>
Rosa II L/R PU Plus 160x105	843,71 <input type="checkbox"/>
Rosa II L/R PU Plus 170x105	898,45 <input type="checkbox"/>
STÜTZEN + FRONTSCHÜRZEN + FRONTSCHÜRZEN-KITS + NACKENKISSEN UND GRIFFE	
Stütze Rosa II	46,41
Frontschürze Rosa II 150 L/R	228,48
Frontschürze Rosa II 160 L/R	228,48
Frontschürze Rosa II 170 L/R	228,48
Frontschürzen-Kit	33,32
Nackenkissen Rosa II - weiß, grau	95,20
Griff Rosa II - weiß, grau	95,20
Griff Rosa II - rostfreier Stahl	95,20

Badewanne in der Ausführung PU Plus.
Der rostfreie Griff sowie der Griff Rosa II können nicht in Kombination mit einer Badewannenabtrennung verwendet werden.
Die Badewanne Rosa II kann mit den Badewannenabtrennungen CVSK1 oder VSK2 ergänzt werden (siehe S. 231).

L (left) - linksseitige Produktvariante, R (right) - rechtsseitige Produktvariante.
Die Produkte werden innerhalb von 14 Tagen geliefert. Die Preise sind in Euro einschließlich MwSt. angegeben.

Rosa 95

150 / 160 x 95

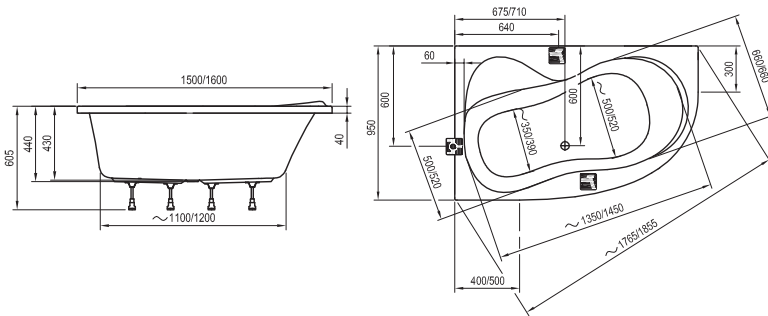

Bezeichnung (Typ)	Preis
BADEWANNE	
Rosa 95 L/R 150x95	487,90
Rosa 95 L/R 160x95	523,60
STÜTZEN + FRONTSCHÜRZEN + FRONTSCHÜRZEN-KITS + NACKENKISSEN	
Stütze Rosa 95	46,41
Frontschürze Rosa II 95 - 150 L/R	229,67
Frontschürze Rosa II 95 - 160 L/R	229,67
Frontschürzen-Kit	33,32
Nackenkissen Rosa 95 - weiß, grau	95,20

Die Badewanne Rosa 95 kann mit den Badewannenabtrennungen CVSK1 oder VSK2 ergänzt werden (siehe S. 231).

Rosa I

140 / 150 / 160 x 105

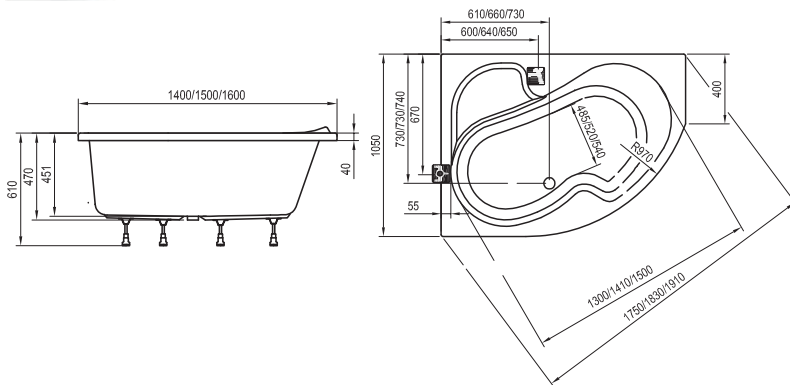

Bezeichnung (Typ)	Preis
BADEWANNE	
Rosa I L/R 140x105	453,39
Rosa I L/R 150x105	500,99
Rosa I L/R 160x105	536,69
STÜTZEN + FRONTSCHÜRZEN + FRONTSCHÜRZEN-KITS + NACKENKISSEN UND GRIFFE	
Stütze Rosa I	46,41
Frontschürze Rosa I 140 L/R	183,26
Frontschürze Rosa I 150 L/R	183,26
Frontschürze Rosa I 160 L/R	183,26
Frontschürzen-Kit	33,32
Nackenkissen Rosa I - weiß, grau	95,20
Griff Rosa I - Kunststoff - weiß, grau	95,20
Griff Rosa I - rostfreier Stahl	95,20

Die Badewanne Rosa I kann mit den Badewannenabtrennungen CVSK1 oder VSK2 ergänzt werden (siehe S. 231). Der rostfreie Griff kann nicht in Kombination mit einer Badewannenabtrennung verwendet werden.

Avocado

150 / 160 x 75

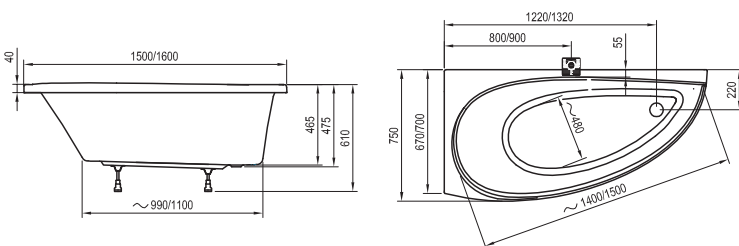

Bezeichnung (Typ)	Preis
BADEWANNE	
Avocado L/R 150x75	439,11
Avocado L/R 160x75	454,58
STÜTZEN + FRONTSCHÜRZEN + FRONTSCHÜRZEN-KITS	
Stütze Avocado	35,70
Frontschürze Avocado 150 L/R	183,26
Frontschürze Avocado 160 L/R	183,26
Frontschürzen-Kit	30,94

Die Badewanne Avocado kann nicht mit einer Badewannenabtrennung ergänzt werden.

L (left) - linksseitige Produktvariante, R (right) - rechtsseitige Produktvariante.
Die Produkte werden innerhalb von 14 Tagen geliefert. Die Preise sind in Euro einschließlich MwSt. angegeben.

BeHappy
150 / 160 / 170 x 75



185 l 200 l 215 l	22 kg 24 kg 25 kg	KONZEPTE	L/R VARIANTE
-------------------------	-------------------------	----------	-----------------

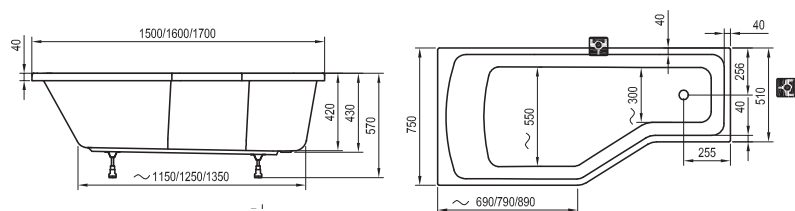

Bezeichnung (Typ)	Preis
BADEWANNE	
BeHappy L/R 150x75	428,40
BeHappy L/R 160x75	440,30
BeHappy L/R 170x75	452,20
STÜTZEN + FRONTSCHÜRZEN + FRONTSCHÜRZEN-KITS + NACKENKISSEN	
Stütze BeHappy	41,65
Frontschürze BeHappy 150	190,40
Frontschürze BeHappy 160	202,30
Frontschürze BeHappy 170	214,20
Frontschürzen-Kit	35,70
Nackenkissen BeHappy - weiß, grau	95,20

Die Badewanne BeHappy kann mit der Badewannenabtrennung VS3 ergänzt werden - (siehe S. 229).
Wir empfehlen zu dieser Badewanne die kürzere Ablaufgarmitur mit Überlauf samt ClickClack-Mechanismus. Mehr auf S.222

Asymmetric
150 x 100, 160 x 105, 170 x 110



190 l 215 l 240 l	25 kg 28 kg 29 kg	L/R VARIANTE
-------------------------	-------------------------	-----------------

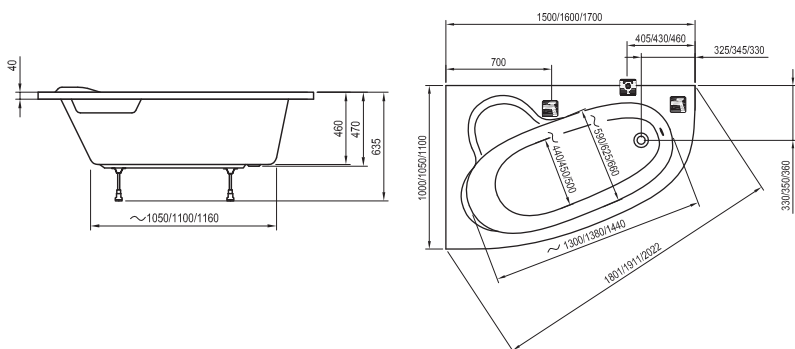

Bezeichnung (Typ)	Preis
BADEWANNE	
Asymmetric L/R 150x100	377,23
Asymmetric L/R 160x105	402,22
Asymmetric L/R 170x110	500,99
STÜTZEN + FRONTSCHÜRZEN + FRONTSCHÜRZEN-KITS	
Stütze Asymmetric	46,41
Frontschürze Asymmetric 150 L/R	178,50
Frontschürze Asymmetric 160 L/R	178,50
Frontschürze Asymmetric 170 L/R	178,50

Die Badewanne Asymmetric kann nicht mit einer Badewannenabtrennung ergänzt werden.



Universalgriff aus rostfreiem Stahl
Eine Badewanne muss nicht nur Komfort bieten, sondern auch sicher sein. Zum bequemeren Ein- und Aussteigen empfehlen wir einen oder zwei Griffe passend zum jeweiligen Design, an denen Sie sich bei Bedarf festhalten können.
Der Griff kann nicht in Kombination mit einer Badewannenabtrennung verwendet werden.
Preis 95,20€.

L (left) - linksseitige Produktvariante, R (right) - rechtsseitige Produktvariante.
Die Produkte werden innerhalb von 14 Tagen geliefert. Die Preise sind in Euro einschließlich MwSt. angegeben.

Zubehör für Badewannen



Badewannenablaufgarnituren

Die Badewannenablaufgarnituren sind für alle Badewannentypen geeignet. Sie werden aus den hochwertigsten Werkstoffen hergestellt und unterscheiden sich in technischer Ausführung und Design. Wir bieten zwei Basistypen an: **die klassische Badewannenablaufgarnitur mit Überlauf** und **die Badewannenablaufgarnitur mit Einlauf-Überlauf**.

Hinsichtlich der Ablaufsteuerung können Sie ebenfalls zwischen zwei Systemen wählen, dem **ClickClack-Mechanismus** (durch Drücken des Ablaufstößels öffnet sich der Ablauf und durch erneutes Drücken wird der Ablauf wieder geschlossen) und dem sogenannten **Bowdenzug-Mechanismus** (durch Drehen des oberen Steuerungselements wird der Ablaufstößel geöffnet bzw. geschlossen).



Badewannenablaufgarnituren mit Einlass-Überlauf



Ablaufsteuerung über **Bowdenzug**,
Länge 760 mm.
SIC: X01316



Ablaufsteuerung über **ClickClack**-
Mechanismus, Länge 600 mm.
SIC: X01374



Ablaufsteuerung über **Bowdenzug**,
Länge 570, 800 mm.*
SIC: X01438, X01504



Ablaufsteuerung über **ClickClack**-
Mechanismus, Länge 570, 800 mm.*
SIC: X01440, X01505

Klassische Badewannenablaufgarnituren mit Einlauf-Überlauf I	Preis
Ablaufsteuerung über Bowdenzug - Länge 760 mm	154,70
Ablaufsteuerung über ClickClack-Mechanismus - Länge 600 mm	154,70

Badewannenablaufgarnitur mit Einlauf-Überlauf II	Preis
Ablaufsteuerung über Bowdenzug - Länge 570 mm	154,70
Ablaufsteuerung über Bowdenzug - Länge 800 mm	142,80
Ablaufsteuerung über ClickClack-Mechanismus - Länge 570 mm	154,70
Ablaufsteuerung über ClickClack-Mechanismus - Länge 800 mm	142,80

Klassische Badewannenablaufgarnitur mit Überlauf



Ablaufsteuerung über **Bowdenzug**,
Länge 570, 800 mm.
SIC: X01305, X01318



Ablaufsteuerung über **ClickClack**-
Mechanismus, Länge 570, 800 mm.
SIC: X01377, X01472



Ablaufsteuerung über **Bowdenzug**,
Länge 570, 800 mm.
SIC: X01507, X01506

Badewannenablaufgarnitur mit Überlauf	Preis
Ablaufsteuerung über Bowdenzug - Länge 570 mm	41,65
Ablaufsteuerung über Bowdenzug - Länge 800 mm	49,98
Ablaufsteuerung über ClickClack-Mechanismus - Länge 570 mm	83,30
Ablaufsteuerung über ClickClack-Mechanismus - Länge 800 mm	49,98

Badewannenablaufgarnitur mit Überlauf	Preis
Ablaufsteuerung über Bowdenzug - Länge 570 mm	46,41
Ablaufsteuerung über Bowdenzug - Länge 800 mm	49,98

* Diese Badewannenablaufgarnituren mit Einlauf-Überlauf können für folgende Badewannen nicht verwendet werden: BeHappy, Avocado, Classic, XXL und You.

Abdeckleisten



Abdeckleisten

Die Leisten dienen zum Abdecken der Fuge zwischen Wand und Wanne. Auf diese Weise wird die Fuge optimal verdeckt und abgedichtet. Zudem lässt sie sich wesentlich einfacher reinigen.

Die Abdeckleisten sind in einer Länge von 1100 und 2000 mm sowie in einer Fugenabdichtungsbreite von 6, 10 oder 11 mm erhältlich. Sie sind für alle Duschtassen- und Badewannentypen geeignet.

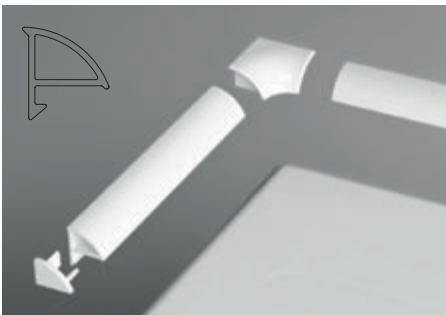

Abdeckleiste 6

- Fugenabdichtung bis 6 mm
- Set mit 2 Abschlüssen (L/R) und 2 Eckverbindungsstücken dazu erhältlich

Abdeckleisten	Preis
Abdeckleiste 6/1100 white	11,90
Abdeckleiste 6/2000 white	20,23
Set für Abdeckleiste 6	11,90

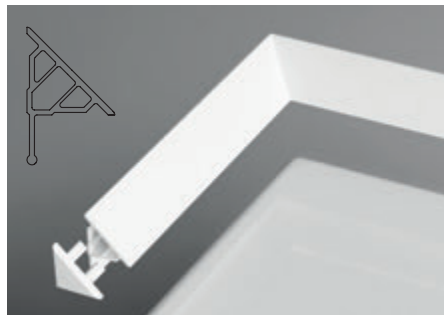

Abdeckleiste 10

- Fugenabdichtung bis 10 mm
- Abschluss separat erhältlich
- der Eckwinkel beträgt 45°

Abdeckleisten	Preis
Abdeckleiste 10/1100 white	11,90
Abdeckleiste 10/2000 white	20,23
Endstück für Abdeckleiste 10 white	3,57

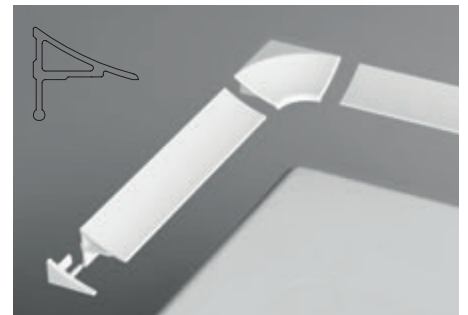

Abdeckleiste 11

- Fugenabdichtung bis 11 mm
- Set mit 2 Abschlüssen (L/R) und 2 Eckverbindungsstücken dazu erhältlich

Abdeckleisten	Preis
Abdeckleiste 11/1100 white	14,28
Abdeckleiste 11/2000 white	21,42
Set für Abdeckleiste 11	11,90

Die Produkte werden innerhalb von 14 Tagen geliefert. Die Preise sind in Euro einschließlich MwSt. angegeben.



RAVAK-Professional-Silikon - 310 ml

Die Firma RAVAK hat in den vergangenen Jahren eine ganze Reihe von Silikonen verschiedenster Hersteller getestet. Eine der Hauptanforderungen an die Silikone war, die unterschiedlichen Materialien, die bei der Herstellung von unseren Duschtrennungen, Duschtassen und Badewannen verwendet werden, dauerhaft miteinander zu verbinden. Die Tests haben gezeigt, dass es kein Silikon gibt, das verlässlich auf Glas, Acryl (PMMA), extrudiertem Polystyrol, Aluminium, Lack sowie verschiedenen Verkleidungsmaterialien haftet.

Aus diesem Grund haben wir gemeinsam mit Herstellern für Spezialmassen eine Rezeptur entwickelt, die allen unseren Anforderungen genügt.

Der RAVAK-Professional-Silikonkitt ist in zwei Farben erhältlich: weiß und transparent.

Preis: **9,52**



Badewannenabtrennungen und Badewannenschiebetüren

Können auch ins fertige Bad eingebaut werden,
und zwar sowohl bei klassisch als auch bei
asymmetrisch geformte Badewannen.

Hält das Bad möglichst trocken, verhindert weitgehend das Herausspritzen
von Wasser und ermöglicht bequemes Duschen im Stehen.





Badewannenabtrennungen für rechteckige Badewannen



BVS1 - feststehende einteilige Badewannenabtrennung



Die Abtrennung besteht aus runden Halterungen (B-SET) und dem feststehenden, transparenten Glasteil mit einer Dicke von 8 mm.



Bezeichnung (Typ)	Breite (mm)	Preis	Preis (Komplettpreis)
BVS1 80	800	180,88	352,24
B-SET	-	171,36	

Höhe des Produkts BVS1 - 1500 mm.
Die Produkte werden innerhalb von 14 Tagen geliefert. Die Preise sind in Euro einschließlich MwSt. angegeben.



BVS2 - bewegliche zweiteilige Badewannenabtrennung



Die Abtrennung besteht aus einem feststehenden und einem beweglichen Teil, der nach außen geklappt werden kann. Die Dicke des gehärteten Glases des feststehenden Teils beträgt 8 mm, die des beweglichen Teils 6 mm.

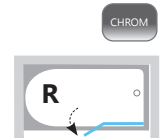

Bezeichnung (Typ)	Breite (mm)	Preis	Preis (Komplettpreis)
BVS2 100 L/R	1000	214,20	591,43
B-SET	-	377,23	

Höhe des Produkts BVS2 - 1500 mm. L (left) - linksseitige Produktvariante. R (right) - rechtsseitige Produktvariante.
Die Produkte werden innerhalb von 14 Tagen geliefert. Die Preise sind in Euro einschließlich MwSt. angegeben.



CVS2 - bewegliche zweiteilige Badewannenabtrennung



Die Abtrennung besteht aus einem festen und einem beweglichen Teil, der nach innen und außen geklappt werden kann. Der bewegliche Teil kann im maximalen Winkel bis unmittelbar vor das Festteil geklappt werden. Zur stabilen Anbringung dient eine Halterung.

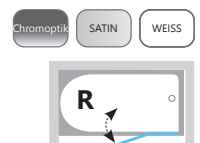

Bezeichnung (Typ)	Breite (mm)	Sicherheitsglasscheiben Rahmenausführung Dekor Transparent Rahmenausführung		
		Chromoptik	Satin	Weiß
		CVS2 - 100 L/R	990	404,60

Die Produkthöhe beträgt 1500 mm.
Die Produkte werden innerhalb von 14 Tagen geliefert. Die Preise sind in Euro einschließlich MwSt. angegeben.



PVS1 - feststehende einteilige Badewannenabtrennung



Die Badewannenabtrennung PVS1 besteht aus dem vertikalen Profil und einem feststehenden Teil. Das schlichte und moderne Design passt zu klassischen rechteckigen Badewannen und sieht in jedem Bad gut aus. Die Breite von 800 mm lässt viel Platz zum bequemen Duschen.

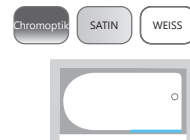

Bezeichnung (Typ)	Breite (mm)	Sicherheitsglasscheiben - Dekor transparent		
		Weiß	Satin	Chromoptik
PVS1 - 80	800	214,20	214,20	207,06

Höhe des Produkts PVS1 - 1400mm. Die Produkte werden innerhalb von 14 Tagen geliefert. Die Preise sind in Euro einschließlich MwSt. angegeben.



Badewannenabtrennung im zusammengeklappten Zustand

VS2 - zweiteilige Badewannenabtrennung



Die Badewannenabtrennung VS2 besteht aus zwei Teilen, die sich komplett zusammenklappen lassen. So nimmt die Badewannenabtrennung kaum Platz weg. Im aufgeklappten Zustand beträgt die Breite der Abtrennung 1045 mm.

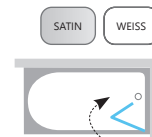

Bezeichnung (Typ)	Breite (mm)	Kunststoffscheiben		Sicherheitsglasscheiben			
		Dekor Rain		Dekor Transparent		Dekor Grape	
		Rahmenausführung	Rahmenausführung	Rahmenausführung	Rahmenausführung	Rahmenausführung	Rahmenausführung
		Weiß	Satin	Weiß	Satin	Weiß	Satin
VS2 105	1045	211,82	211,82	262,99	262,99	262,99	262,99

Höhe des Produkts VS2 - 1400mm. Die Produkte werden standardmäßig innerhalb von 14 Tagen geliefert. Die Preise sind in Euro einschließlich MwSt. angegeben.



Badewannenabtrennung im zusammengeklappten Zustand

VS3 - dreiteilige Badewannenabtrennung



Die Badewannenabtrennung VS3 besteht aus drei Teilen, wobei die breiteste VS3-Variante 25 cm breiter ist als das Modell VS2. Um Platz zu sparen, kann sie auch an der Wand zusammengeklappt werden. Neu ist, dass das letzte Teil nach innen gedreht werden kann, weshalb diese Badewannenabtrennung auch für die Badewanne BeHappy verwendet werden kann, siehe S. 110.

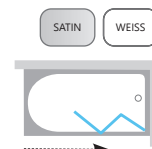

Bezeichnung (Typ)	Breite (mm)	Kunststoffscheiben		Sicherheitsglasscheiben			
		Dekor Rain		Dekor Transparent		Dekor Grape	
		Rahmenausführung	Rahmenausführung	Rahmenausführung	Rahmenausführung	Rahmenausführung	Rahmenausführung
		Weiß	Satin	Weiß	Satin	Weiß	Satin
VS3 100	996	238,00	238,00	289,17	289,17	—	—
VS3 115	1 146	262,99	262,99	315,35	315,35	—	—
VS3 130	1 296	289,17	289,17	340,34	340,34	315,35	315,35

Höhe des Produkts VS3 - 1400mm. Die Badewannenabtrennung VS3 100 ist für eine Badewanne mit einer Größe von 150 cm geeignet, die Badewannenabtrennung VS3 115 für eine Badewanne von 160 cm und die Badewannenabtrennung VS3 130 für eine Badewanne von 170 cm. Die Produkte werden innerhalb von 14 Tagen geliefert. Die Preise sind in Euro einschließlich MwSt. angegeben.

Badewannenabtrennungen und Badewanntüren für rechteckige Badewannen



AVDP3 - Badewannenschiebetüre



Die Badewannenschiebetüre AVDP3 sorgt für einen perfekt abgedichteten Duschbereich oberhalb der Wanne. Sie können zwischen linksseitigem und rechtsseitigem Einstieg variieren, indem Sie das Produkt um 180° drehen.

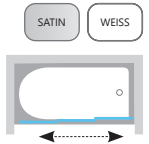

Bezeichnung (Typ)	Einstieg (mm)	Breite (mm)	Kunststoffscheiben Dekor Rain		Sicherheitsglasscheiben			
			Rahmenausführung		Dekor Transparent		Dekor Grape	
			Weiß	Satin	Weiß	Satin	Weiß	Satin
AVDP3 - 120	661	1170 - 1210	273,70	273,70	321,30	321,30	321,30	321,30
AVDP3 - 150	861	1470 - 1510	321,30	321,30	368,90	368,90	368,90	368,90
AVDP3 - 160	928	1570 - 1610	345,10	345,10	392,70	392,70	392,70	392,70
AVDP3 - 170	995	1670 - 1710	368,90	368,90	416,50	416,50	416,50	416,50
AVDP3 - 180	1061	1770 - 1810	416,50	416,50	440,30	440,30	440,30	440,30

Höhe des Produkts AVDP3 - 1370 mm. ■Die Lieferzeit beträgt 6 Wochen.
Die Produkte werden innerhalb von 14 Tagen geliefert.
Die Preise sind in Euro einschließlich MwSt. angegeben.



AVDP3 + APSV



Kombinieren Sie die Badewannenschiebetüre AVDP3 mit der feststehenden Seitenwand APSV.



ANPV-Verbreiterungsprofil zum Verbreitern der Badewannenschiebetüre. um bis zu 2 cm.
Satin - 23,00
Weiß - 23,00

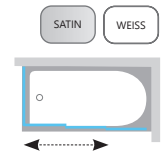

Bezeichnung (Typ)	Breite (mm)	Kunststoffscheiben Dekor Rain		Sicherheitsglasscheiben			
		Rahmenausführung		Dekor Transparent		Dekor Grape	
		Weiß	Satin	Weiß	Satin	Weiß	Satin
APSV - 70	670 - 705	95,20	95,20	107,10	107,10	107,10	107,10
APSV - 75	720 - 755	107,10	107,10	119,00	119,00	119,00	119,00
APSV - 80	770 - 805	119,00	119,00	142,80	142,80	142,80	142,80

Höhe des Produkts AVDP3 + APSV - 1370 mm. ■Die Lieferzeit beträgt 6 Wochen.
Die Produkte werden innerhalb von 14 Tagen geliefert.
Die Preise sind in Euro einschließlich MwSt. angegeben.

Badewannenabtrennungen und Badewannenschiebetüren

Badewannenabtrennungen für asymmetrische Badewannen



10CVS2 - zweiteilige Badewannenabtrennung



Konzipiert für die Badewannen 10°. Die Badewannenabtrennung kann nach innen und nach außen geklappt werden.



Bezeichnung (Typ)	Breite (mm)	Sicherheitsglasscheiben		
		Dekor Transparent Rahmenausführung		
		Weiß	Chromoptik	Satin
10CVS2 100 L/R	990	392,70	392,70	417,69

Höhe des Produkts 10CVS2 - 1500 mm. L (left) - linksseitige Produktvariante. R (right) - rechtsseitige Produktvariante. Die Produkte werden innerhalb von 14 Tagen geliefert. Die Preise sind in Euro einschließlich MwSt. angegeben.



CVSK1 - einteilige Badewannenabtrennung

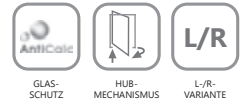

Konzipiert für die Badewannen Rosa I, Rosa II und Rosa 95. Die Badewannenabtrennung kann nach innen und nach außen geklappt werden.

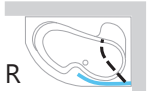

Bezeichnung (Typ)	Breite (mm)	Sicherheitsglasscheiben		
		Dekor Transparent Rahmenausführung		
		Weiß	Chromoptik	Satin
CVSK1 140/150 L/R	850	476,00	476,00	476,00
CVSK1 160/170 L/R	1000	493,85	493,85	493,85

Höhe des Produkts CVSK1 - 1500 mm. L (left) - linksseitige Produktvariante. R (right) - rechtsseitige Produktvariante. Die Produkte werden innerhalb von 14 Tagen geliefert. Die Preise sind in Euro einschließlich MwSt. angegeben.



VSK2 - zweiteilige Badewannenabtrennung



Konzipiert für die Badewannen Rosa I, Rosa II und Rosa 95. Wir empfehlen, die Abtrennung mit einer kurzen oder langen Halterung VSK2 zusätzlich zu stabilisieren.

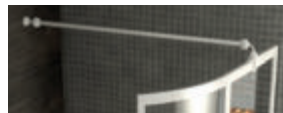

kurze Halterung - Preis: 890
lange Halterung - Preis: 990
(Die lange Halterung kann nicht für die Badewanne Rosa 95 verwendet werden)



Bezeichnung (Typ)	Breite fester + zu klappender Teil (mm)	Kunststoffscheiben	Sicherheitsglasscheiben	Verwendung für
		Dekor Rain Rahmenausführung	Dekor Transparent Rahmenausführung	
		Weiß	Weiß	
VSK2 Rosa L/R 140	450 + 445	249,90	404,60	Rosa I 140
VSK2 Rosa L/R 150	480 + 445	255,85	416,50	Rosa II 150, Rosa I 150, Rosa 95
VSK2 Rosa L/R 160	535 + 445	261,80	422,45	Rosa II 160, Rosa I 160, Rosa 95
VSK2 Rosa L/R 170	635 + 445	273,70	434,35	Rosa II 170

Höhe des Produkts VSK2 Rosa - 1500 mm. L (left) - linksseitige Produktvariante. R (right) - rechtsseitige Produktvariante. Die Produkte werden innerhalb von 14 Tagen geliefert. Die Preise sind in Euro einschließlich MwSt. angegeben.





Wellness

Ganz einfach zu Hause entspannen

Ein Bad kann zum Höhepunkt des ganzen Tages werden.
Nehmen Sie sich die Zeit und lassen Sie sich dank modernster Technik
von ihrer Badewanne verwöhnen.

Hydromassagesysteme von RAVAK

- ▶ Die Marke RAVAK steht seit Jahrzehnten für Qualität und Tradition.
- ▶ Die Hydromassage-Badewannen werden in Tschechien gefertigt und jedes Produkt unterliegt einer strengen Endkontrolle.
- ▶ Die Technologie PU Plus zur Verstärkung der Badewannen eignet sich ideal für Hydromassage-Wannen.
- ▶ Wir verwenden Komponenten von renommierten Herstellern, die ausschließlich innerhalb der EU produzieren.

RAVAK unterscheidet bei seinen Systemen **4 Massage-Grundtypen:**



Intensive Wassermassage



Feine Sprudelmassage durch Luftstrom



Kombiniert Luftstrom- und Wassermassage

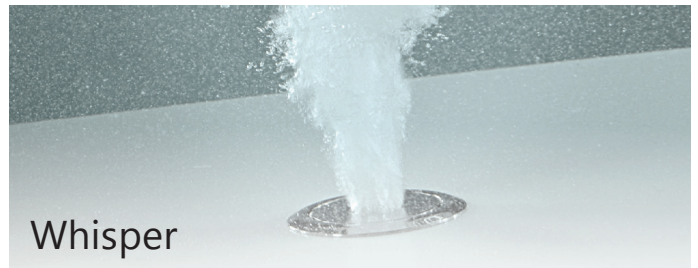

Einzigartige Luft-Wasser-Massage, die zusätzlich besonders leise und wirtschaftlich im Betrieb ist



Spezial-Hydromassagesysteme von RAVAK am Beispiel der Badewanne **LoveStory II** Maximale Entspannung beim Bad zu Zweit



Die Badewanne LoveStory II kann mit den Hydromassagesystemen Atomic oder Atomic Plus ausgestattet werden, die in der Lage sind, die klassische Sprudel- und Hydromassage komplett zu ersetzen.

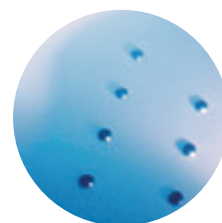
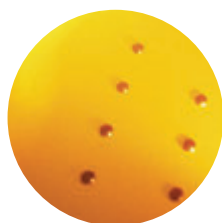

Farbtherapie

Die Farbtherapie, die auf dem Einsatz von Licht und Farben beruht, gehört zur Standardausstattung der Systeme Atomic und Atomic Plus. Dabei werden die Grundfarben Rot, Gelb, Grün und Blau verwendet, die eine wohltuende Wirkung auf den menschlichen Organismus haben. Durch Vermischung dieser Farben wird das Farbspektrum noch erweitert und das Badeerlebnis weiter intensiviert. Das Ergebnis ist maximale Entspannung.

Bezeichnung (Typ)	Preis
BADEWANNE	
LoveStory II L/R 196x139	805,63
LoveStory II PU Plus L/R 196x139	984,13 <input type="checkbox"/>
STÜTZEN + FRONTSCHÜRZEN + FRONTSCHÜRZEN-KITS	
Stütze LoveStory II	51,17
Frontschürze LoveStory II L/R 196x139	195,16
Frontschürzen-Kit LoveStory II	66,64
HYDROMASSAGE	
Atomic	3.849,65
Atomic Plus	4.504,15

Weitere Hydromassagesysteme finden Sie unter www.ravak.de

Anmerkung: Farbige Ausführung von Hydromassagesystemen - Chrom.
Im Preis für das Hydromassagesystem inbegriffen ist eine Spezialablaufgarnitur beziehungsweise eine Ablaufgarnitur mit Einlass-Überlauf für die Wasserableitung vom Hydromassagesystem.

L (left) - linksseitige Produktvariante, R (right) - rechtsseitige Produktvariante.

Badewanne in der Ausführung PU Plus.

Die Produkte werden innerhalb von 21 Tagen geliefert.

Die Preise sind in Euro einschließlich MwSt. angegeben.

Waschbecken und Badmöbel

Dürfen in keinem Bad fehlen

Sie haben die Wahl zwischen unseren schlichten wie modernen Keramikwaschbecken und unseren vielfältigen Designs für Waschbecken aus Gussmarmor.





Waschbecken und Badmöbel Moon



Design Kryštof Nosál

Set aus fünf Waschbecken mit Unterplatte. Grundform ist der Kreis, der immer neu variiert wird. Eine natürliche Lösung für jedes moderne Bad.



Die harmonische Form des Kreises schafft im Bad eine entspannte und angenehme Atmosphäre.



Waschbecken Moon 1

400 x 400 mm
Kreis



Waschbecken Moon 1C

400 x 355 mm
Modifiziertes Modell in C-Form.

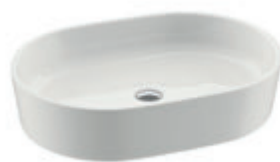

Waschbecken Moon 2

560 x 400 mm
Oval



Waschbecken Moon 2S

560 x 400 mm
Oval mit Ablagefläche.



Waschbecken Moon 3

463 x 389 mm
Unregelmäßige Form

Die Waschbecken müssen mit einem festen Waschbecken-Abflusssystem kombiniert werden.



Die furnierte Plattenoberfläche sorgt im Bad für Behaglichkeit und Komfort. Die spezielle Tiefenimprägnierung schützt das Holz ideal vor Feuchtigkeit.



Platte in L-Form

800 / 1000 / 1200 x 550 x 50 mm

Die außergewöhnlich geformte Platte eignet sich besonders für die Waschbecken Moon und Formy. Die Befestigung an der Wand erfolgt mit verdeckten Konsolen, die Bestandteil des Packungsinhalts sind. Ausschnitt entsprechend der Waschbeckenform, Tiefenimprägnierung zum maximalen Schutz vor Feuchtigkeit. Oberflächenbearbeitung: weiß lackiert oder Furnier (Eiche, Nussbaum).



Platte in I-Form

800 / 1000 / 1200 x 550 x 70 mm

Universalplatte für Waschbecken. Befestigung mit klassischen Konsolen, die Bestandteil des Packungsinhalts sind. Ohne Ausschnitt, ist aufgrund der ausreichenden Tiefe (Entfernung von der Wand) für die meisten Waschbecken geeignet. Oberflächenbearbeitung: weiß lackiert oder Furnier (Eiche, Nussbaum).

Waschbecken und Badmöbel Formy



Zwei verschiedene Formen, die sowohl in minimalistischen Bädern als auch in einer dynamischeren Umgebung einfach gut aussehen. Großzügige Waschbecken mit effektivem Rand und klarem Ausdruck. Vom Design her passen sie perfekt zur Wanne des gleichnamigen Konzepts.



Waschbecken Formy 01

500 / 600 x 390 mm

Angenehm viel Platz zum Waschen. Universelle, moderne Formen. Wir empfehlen, das Waschbecken mit der dafür bestimmten Platte zu kombinieren.

Für das Waschbecken ist ein festes Waschbecken-Ablaufsystem nötig.



Waschbecken Formy 02

500 / 600 x 410 mm

Die leicht gebogenen Formen haben praktische Vorzüge und sorgen gleichzeitig für den besonderen ästhetischen Effekt. Wir empfehlen, das Waschbecken mit der dafür bestimmten Platte zu kombinieren.

Für das Waschbecken ist ein festes Waschbecken-Ablaufsystem nötig.



Für die Waschbecken aus dem Konzept Formy empfehlen wir die Badarmaturen TD 015.00 (siehe S. 288) oder CR 015.00 (siehe S. 294).



Unsere Waschbeckenplatten ermöglichen Ihnen, Waschbecken ganz nach Ihren Wünsche und Bedürfnissen im Bad anzubringen. Gleichzeitig verleihen sie dem Bad einen individuellen Charakter. Praktischer Nebeneffekt sind die großzügigen Ablageflächen.



Platte in L-Form

800 / 1000 / 1200 x 550 x 50 mm

Die außergewöhnlich geformte Platte eignet sich besonders für die Waschbecken Moon und Formy. Die Befestigung an der Wand erfolgt mit verdeckten Konsolen, die Bestandteil des Packungsinhalts sind. Ausschnitt entsprechend der Waschbeckenform, Tiefenimprägnierung zum maximalen Schutz vor Feuchtigkeit. Oberflächenbearbeitung: weiß lackiert oder Furnier (Eiche, Nussbaum).



Platte in I-Form

800 / 1000 / 1200 x 550 x 70 mm

Universalplatte für Waschbecken. Befestigung mit klassischen Konsolen, die Bestandteil des Packungsinhalts sind. Ohne Ausschnitt, ist aufgrund der ausreichenden Tiefe (Entfernung von der Wand) für die meisten Waschbecken geeignet. Oberflächenbearbeitung: weiß lackiert oder Furnier (Eiche, Nussbaum).





Waschbecken und Badmöbel 10°



Design Kryštof Nosál

Ein Waschbecken, das sich Ihnen zuwendet und perfekt an das Design der gleichnamigen Wanne anknüpft. Eine leichte Drehung um 10° reicht aus, um das Händewaschen an einem Eckwaschbecken entscheidend zu erleichtern.



linke Variante

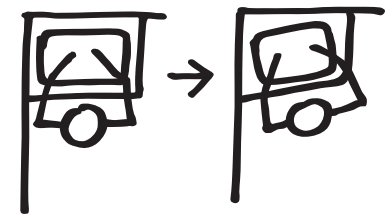

rechte Variante

Waschbecken 10°

550 / 650 x 450 / 480 mm
Extra großer Waschbereich und großzügige Ablageflächen.

Kann mit dem Waschbeckenunterschrank SD 10° kombiniert werden.

Eckwaschbecken 10°

550 / 650 x 485 / 535 mm - L/R
Durch die leichte Drehung um 10° bietet das Waschbecken einen viel größeren Benutzerkomfort als gewöhnliche Eckwaschbecken. Man muss beim Waschen nicht zu nah an die Wand treten und die Arme haben Bewegungsfreiheit.

Kann mit dem Unterschrank für SD 10° für Eckwaschbecken kombiniert werden.



Spiegel 10°

550 / 650 x 110 x 750 mm
Spiegel mit praktischer Konsole
für die unerlässlichen Kleinigkeiten.



SD 10°

550 / 650 x 450 x 450 mm
Schrank mit Schublade und großem
Stauraum.

Ist als Unterschrank für das
Waschbecken 10° konzipiert.



rechte Variante

SD 10° für Eckwaschbecken

550 / 650 x 485 / 535 x 450 mm - L/R
Schrank mit Einlegeboden und
großem Stauraum.

Ist als Unterschrank für das
Eckwaschbecken 10° konzipiert.



SB 10°

450 x 290 x 1600 mm
Hochschrank mit drei
Einlegeböden.

Für ein harmonisches Baddesign und im Sinne einer
ganzheitlichen Badlösung empfehlen wir die Kombination
mit der Badewanne 10°.

► siehe S.198



In den gut durchdachten Schränke können Sie alles
problemlos verstauen und ordentlich aufbewahren .





Keramik-Waschbecken und Badmöbel Chrome



Design Kryštof Nosál

Modernes Design und hochwertige natürliche Materialien .



Waschbecken Chrome

550 x 470 mm
Kann mit dem
Waschbeckenunterschrank SD
Chrome 550 kombiniert werden.



Waschbecken Chrome

650 x 470 mm
Kann mit dem
Waschbeckenunterschrank SD
Chrome 650 kombiniert werden.



Variante ohne Unterschrank



SD Chrome

515 x 450 x 450 mm
Schrank mit hoher Schublade und
großem Stauraum.

Ist als Unterschrank für das
Waschecken Chrome 550 konzipiert.

Das Waschbecken Chrome passt sehr
schön zu den anderen Produkten aus
der gleichen Serie, wie Badewanne,
Duschabtrennung, Badarmatur usw.

► siehe S.30



SD Chrome

615 x 450 x 450 mm
Schrank mit hoher Schublade
und großem Stauraum.

Ist als Unterschrank für das
Waschecken Chrome 650 konzipiert.



Elegante und kompakte Einheit



Die runden Schrankformen korrespondieren auf perfekte Weise
mit der Form des Waschbeckens und bilden mit diesem eine
ästhetische und praktische Einheit. Die graue Farbe verleiht dem
Bad eine intime, ruhige Atmosphäre, bringt einen weißen Raum
zum Strahlen und lässt ihn gleichzeitig größer wirken.

Gussmarmor-Waschbecken und Badmöbel Chrome



Design Kryštof Nosál

Die für Gussmarmor charakteristischen Eigenschaften kommen perfekt zur Geltung. Die Waschbecken verfügen über präzise Formen, akkurat bearbeitete Kanten und glatte Flächen. Für ein modernes Bad, wo kein Platz für Zufälle ist.



linke Variante



verdeckter Überlauf



verdeckter Überlauf

Handwaschbecken Chrome

400 x 220 mm - L/R
Das für sich stehende Handwaschbecken kann direkt an die Wand montiert werden.
Handwaschbecken ohne Überlauf: Festes Waschbecken-Ablaufventil notwendig.
Kann mit Unterschrank komplettiert werden.

Waschbecken Chrome

600 / 700 / 800 x 490 mm
Kann mit dem Waschbeckenunterschrank SD Chrome 600 / 700 / 800 und dem Spiegel Chrome kombiniert werden.
In zwei Varianten erhältlich: mit Überlauf und mit verdecktem Überlauf.

Doppelwaschbecken Chrome

1200 x 490 mm
Doppelwaschbecken – maximaler Benutzerkomfort mal Zwei.
Kann mit dem Waschbeckenunterschrank SD Chrome 1200 kombiniert werden.
In zwei Varianten erhältlich: mit Überlauf und mit verdecktem Überlauf.



Spiegel Chrome

600 / 700 / 800 x 70 x 550 mm

Spiegel mit integriertem Licht in der charakteristischen Form.

Zur Verwendung über den Waschbecken Chrome 600 / 700 / 800.

SD Chrome

400 x 220 x 500 mm - L/R Schrank mit Einlegeboden.

Die Türen müssen in der links- bzw. rechtsseitigen Variante separat bestellt werden!

Zur Verwendung unter dem Waschbecken Chrome 400.

SD Chrome

1200 x 490 x 470 mm Schrank mit zwei hohen Schubladen (40 cm).

Zur Verwendung als Unterschrank für das Waschecken Chrome 1200.

SD Chrome I

600 / 700 / 800 x 490 x 470 mm

SD Chrome II

600 / 700 / 800 x 490 x 500 mm

Sie können zwischen zwei Waschbeckenunterschränken der Serie Chrome wählen.

Zwischen einem Schrank mit zwei Schubladen oder einem Schrank mit einer hohen Schublade und großem Stauraum.

Zur Verwendung unter den Waschbecken Chrome 600 / 700 / 800.

SB Chrome

350 x 370 x 1200 mm - L/R Hochschrank mit drei Einlegeböden aus Glas.



Bietet Platz für alles, was im Raum dezent hinter dem eleganten Chrome-Design verborgen werden soll.





Waschbecken und Badmöbel Evolution



Design Kryštof Nosál

Stimmige Einheit aus Waschbecken und Unterschrank, fließend verbunden über eine geschwungene Kante.



Waschbecken Evolution mit Überlauf

700 x 550 mm
Das Waschbecken kann im Bad separat abgebracht oder mit dem Waschbeckenunterschrank SD Evolution (mit offenem Fach) bzw. SDS Evolution (mit Schublade) kombiniert werden.



Waschbecken Evolution mit verdecktem Überlauf

700 x 550 mm
Das Waschbecken kann im Bad separat abgebracht oder mit dem Waschbeckenunterschrank SD Evolution (mit offenem Fach) bzw. SDS Evolution (mit Schublade) kombiniert werden.



Für ein harmonisches Baddesign und im Sinne einer ganzheitlichen Badlösung empfehlen wir die Kombination mit der Badewanne Evolution (siehe S. 178).



Spiegel Evolution

700 x 125 x 700 mm
Spiegel mit praktischer
Konsole.



SD Evolution mit offenem Fach

700 x 550 x 400 mm
Schrank mit offenem Fach: viel
Ablagefläche und
praktische, verchromte
Handtuchstange.
Konzipiert für das
Waschbecken Evolution.



SDS Evolution mit Schublade

700 x 550 x 400 mm
Schrank mit praktischer
Schublade und viel Stauraum.
Konzipiert für das
Waschbecken Evolution.



SB Evolution offen

450 x 305 x 1420 mm
Hochschrank mit vier
Einlegeböden aus Holz.



SB Evolution geschlossen

450 x 305 x 1420 mm
Hochschrank mit 3
Einlegeböden aus Glas
und 2 Einlegeböden aus
Holz.

Der weiße Hochglanzschrank zieht Aufmerksamkeit auf sich und passt ausgezeichnet zur gleichnamigen Badewanne.

Waschbecken und Badmöbel Rosa



Design Kryštof Nosál

Wichtigste Merkmale der Waschbecken Rosa sind die gut durchdachten Ablageflächen und der Handtuchhalter.



Neu

Waschbecken Rosa II

600 x 490 mm
Modernes Waschbecken, das mit dem Waschbeckenunterschrank SD Rosa II und dem Spiegel Rosa II kombiniert werden kann.



rechte Variante

Waschbecken Rosa

566 x 466 mm - L/R
Das platzsparendste Waschbecken dieser Serie eignet sich zur Anbringung in kleineren Bädern.
Kann mit dem Waschbeckenunterschrank SDU Rosa sowie mit dem Spiegel M 560 kombiniert werden.



rechte Variante

Waschbecken Rosa Comfort

780 x 550 mm - L/R
Das Waschbecken eignet sich auch zur Anbringung in einer Ecke.
Kann mit dem Waschbeckenunterschrank SDU Rosa Comfort sowie mit dem Spiegel M 780 kombiniert werden.



linke Variante



rechte Variante



rechte Variante



Spiegel M 560

566 x 30 x 800 mm
Spiegel mit
Beleuchtung.

Konzipiert für das
Waschbecken Rosa.

Spiegel M 780

780 x 160 x 680 mm - L/R
Spiegel mit Konsole und
integrierten Spotlichtern.

Konzipiert für das
Waschbecken Rosa
Comfort.

SDU Rosa

560 x 400 x 240 mm - L/R
Schrank mit Schublade.

Konzipiert für das
Waschbecken Rosa.

SDU Rosa Comfort

780 x 550 x 680 mm - L/R
Schrank mit Schublade
und integriertem
Wäschekorb.

Konzipiert für das
Waschbecken Rosa
Comfort.

SB Rosa

410 x 350 x 1800 mm
hoher Schrank mit
zwei Einlegeböden aus
Glas und Ablagefläche.

Die links- bzw.
rechtsseitige
Türöffnungsvariante
erhält man, indem
man das Produkt
dreht.



Neu



Spiegel Rosa II

600 x 135 x 780 mm
Konzipiert für das
Waschbecken Rosa II.



SD Rosa II

600 x 490 x 470 mm
Waschbeckenunterschrank
mit zwei Schubladen für
das Waschbecken Rosa II.



SB Rosa II

350 x 305 x 1535 mm
Hochschrank mit
Einlegeböden aus
Glas.

Universelle Nutzung:
die Tür kann Anschlag
rechts / links
ummontiert werden.

Unser vielfältiges Angebot an Badmöbeln für jedes Bad. Hier können Sie alles ordentlich und leicht zugänglich verstauen.

Waschbecken und Badmöbel Classic



Design Kryštof Nosál

Große Ablageflächen und ein tiefer Waschbereich machen diese Waschbecken besonders angenehm in der Nutzung.



Badarmaturen Classic
siehe S.300



Handwaschbecken Classic

400 x 220 mm
Kann mit dem Waschbeckenunterschrank SD Classic 400 kombiniert werden.

Das Handwaschbecken Classic kann auch mit Hilfe einer verchromten Metallkonsole an die Wand angebracht werden. Handwaschbecken ohne Überlauf: ein festes Waschbecken-Ablaufventil ist notwendig.



Waschbecken Classic

600 / 700 x 490 mm
Kann mit dem Waschbeckenunterschrank SD Classic 600 / 700 sowie mit dem Spiegel Classic 600 / 700 kombiniert werden.



rechte Variante

Waschbecken Classic

800 x 490 mm - L/R
Große Ablagefläche.
Kann mit dem Waschbeckenunterschrank SD Classic 800 sowie mit dem Spiegel Classic 800 kombiniert werden.



Doppelwaschbecken Classic

1300 x 490 mm
Doppelwaschbecken mit vielen Ablageflächen zum bequemen Waschen.

Kann mit dem Doppelwaschbeckenunterschrank SD Classic 1300 kombiniert werden.



Spiegel Classic

600 / 700 / 800 x 70 x 550 mm
Spiegel mit integriertem Licht.

Der Spiegel ist zur Verwendung über den Waschbecken Classic 600 / 700 / 800 konzipiert.



SD Classic

400 x 220 x 500 mm - L/R
Schrank mit Einlegeboden.

Die Türen müssen in der links- bzw. rechtsseitigen Variante separat bestellt werden!

Konzipiert als Unterschrank für das Waschecken Classic.



SD Classic

1300 x 490 x 470 mm
Schrank mit zwei hohen Schubladen (40 cm). Rechts unter dem Waschbecken befindet sich eine weitere integrierte Schublade für Kleinigkeiten, die auch für die linke Schublade hinzuerworben werden kann.

Konzipiert als Unterschrank für das Waschecken Chrome 1300.



Neu

SD Classic I

600 / 700 / 800 x 490 x 470 mm
(SD Classic 800 - L/R)

SD Classic II

600 / 700 / 800 x 490 x 600 mm
(SD Classic 800 - L/R)

Sie können zwischen zwei Waschbeckenunterschränken der Serie Classic wählen.

Zwischen einem Schrank mit zwei Schubladen oder einem Schrank mit einer hohen Schublade und großem Stauraum.

Konzipiert für die Waschbecken Chrome 600 / 700 / 800.



SB Classic

350 x 370 x 1200 mm - L/R
Hochschrank mit zwei Einlegeböden aus Glas und einer praktischen Schublade im oberen Teil.



Viel Platz für alles, was man braucht – verborgen hinter einem modernen und praktischen Design.

Waschbecken und Badmöbel Ring



Die bestimmenden horizontalen Linien des Waschbeckens orientieren sich an der Badezimmerwand, so dass das Becken minimal in den Raum hineinreicht.

Die Längsausrichtung des Waschbeckens schafft viel Bewegungsfreiheit für die Arme.

Verspielter und doch einfacher Stil, der perfekt auf die Möbel abgestimmt ist.



Waschbecken Ring

800 / 1000 x 380 mm

Das Waschbecken kann nicht separat an der Wand angebracht werden, eine Installation ist nur in Kombination mit einem Schrank möglich.

Das Waschbecken muss mit einem festen Waschbecken-Abflusssystem kombiniert werden.

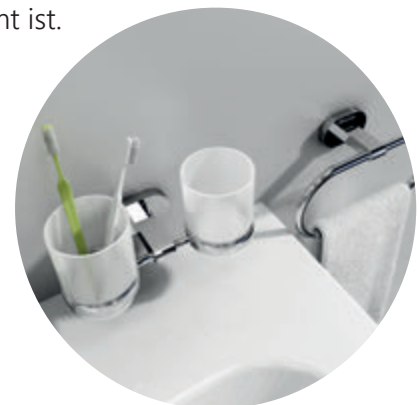

Zum Waschbecken Ring passen sehr gut die Badaccessoires Chrome. Sie sorgen für Ordnung am Waschbecken und dank der beständigen und leicht zu pflegenden Materialien für langfristige Zufriedenheit bei ihren Nutzern.



Spiegel Ring

800 / 1000 x 29 x 700 mm
Schlichter Spiegel mit einer Höhe, die jedem Familienmitglied entgegen kommt.



SD Ring

800 / 1000 x 380 x 420 mm
Die horizontale Ausrichtung schafft Platz im Bad und viel Stauraum im Schrank.



SB Ring

300 x 300 x 1550 mm L/R
Außerordentlich praktisch! Nicht nur der Schrank selbst verfügt über Einlegeböden, sondern auch die Schranktür. Dezent Metallstreben in zwei Höhen verhindern, dass Gegenstände um- oder herausfallen können.



Der Hochschrank verfügt über einen doppelten Stauraum: Neben dem Schrank selbst kann auch die Türinnenseite genutzt werden.





Waschbecken und Badmöbel Clear



Luxusdesign: nobles Waschbecken mit Badschrank, dessen Kanten auf 45° abgeschrägt sind.



Waschbecken Clear

800 / 1000 x 380 mm

Das Waschbecken kann nicht separat an der Wand angebracht werden, eine Installation ist nur in Kombination mit einem Schrank möglich. Das Waschbecken muss mit einem festen Waschbecken-Ablaufsystem kombiniert werden.



Kein Stück überflüssiges Material trübt die Seitenansicht. Die Kanten sind perfekt gearbeitet und passen auf den Millimeter genau.



Spiegel Clear

800 / 1000 x 440 mm
Spiegel mit integrierter Beleuchtung.
Konzipiert für das Waschbecken Clear.



SD Clear

800 / 1000 x 380 x 420 mm
Die Tiefe von Waschbecken und Schrank
beträgt knapp 40 cm.
Die platzsparende Längsausrichtung
des Schrank wird dezent durch eine feine,
horizontale Leiste betont.



SB Clear

400 x 350 x 1550 mm L/R
Die Bereiche hinter den beiden
Türen sowie die integrierte
Schublade bieten ausreichend
Stauraum für Gegenstände
in verschiedenen Größen.



Das Ahorn-Echtholz furnier mit einem Hauch Kirschrot bringt
Komfort und Luxus in Ihr Bad.

Waschbecken Natural



Ziehen keine große Aufmerksamkeit auf sich – funktionieren einfach!
Die geniale Lösung für ein Doppelwaschbecken eröffnet ganz neue Horizonte beim gemeinsamen Waschen.



Waschbecken Natural

500 x 450 mm
Praktisches Waschbecken, das aufgrund seiner geringen Tiefe auch für kleinere Bäder geeignet ist. Der Innenbereich bietet mehr als genug Platz für eine Person zum Waschen. Der hintere Rand kann zudem als Ablagefläche genutzt werden.



Waschbecken Natural

800 x 450 mm
Exklusive Breite für maximalen Komfort beim Waschen, aufgrund der Längsausrichtung trotzdem platzsparend.



Waschbecken Natural Duo

1200 x 490 mm
Ein besonderes Waschbecken, das dem gemeinsamen Waschen eine ganz neue Qualität gibt. Die durchgehende Waschfläche ist leicht zu reinigen und es reicht ein Abfluss, um das Wasser abfließen zu lassen.



Originelle, komfortable Lösung für Zwei.

Waschbecken Avocado



Design Achim Storz

Auch für ein kleineres Bad sind große Ablageflächen kein Ding der Unmöglichkeit.
Das über der Wanne angebrachte Waschbecken hilft, Platz zu sparen, und ist trotzdem angenehm in der Nutzung.



rechte Variante



rechte Variante



Konzept Avocado

Waschbecken Avocado

850 x 450 mm - L/R

Das Waschbecken bietet genügend Ablagefläche und korrespondiert vom Design her mit der Badewanne Avocado.

Da das Waschbecken über der schmalen Seite der Badewanne angebracht wird, benötigt es kaum Platz.

Waschbecken Avocado Comfort

950 x 530 mm - L/R

Größere Ausführung für noch mehr Ablagefläche und Komfort beim Waschen.

Das Waschbecken ist auch zur Verwendung über der Badewanne Avocado konzipiert.

Waschbecken BeHappy



Einfache und clevere Lösung für die kleinsten Räume. Das direkt über der Wanne angebrachte Waschbecken beansprucht keinen Zentimeter zusätzlichen Platz für sich.



rechte Variante



Waschbecken BeHappy

570 x 500 mm - L/R

Ist zur separaten Anbringung in der Ecke oder über der Badewanne BeHappy konzipiert. Die Position über der Wanne ist extrem platzsparend, wobei jeglicher Nutzungskomfort erhalten bleibt.

Ob Sie die rechts- bzw. linksseitige Variante wählen sollten, hängt von der längeren Wand bzw. der Ecke ab, in die Sie das Waschbecken installieren möchten. Die Badarmatur muss sich auf der Ihnen gegenüberliegenden Seite befinden.

Waschbecken und Badmöbel

Waschbecken Moon 1 Waschbecken Moon 1C Waschbecken Moon 2 Waschbecken Moon 2S



Waschbecken Moon 3



WASCHBECKEN	Maße (mm)	Preis
Waschbecken Moon 1	400x400	207,06
Waschbecken Moon 1C	400x355	207,06
Waschbecken Moon 2	560x400	309,40
Waschbecken Moon 2S	560x400	309,40
Waschbecken Moon 3	463x389	258,23
ZUBEHÖR		Preis
Festes Waschbecken-Ablaufventil		23,80
Siphon Chrome		103,53

Platte L



Platte I



Farbige Ausführung:

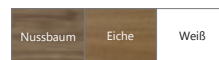

IMPRÄGNIERUNG
ZUM SCHUTZ VOR
FEUCHTIGKEIT

PLATTEN	Maße (mm)	Preis
Platte L 800	800x550x50	412,93
Platte L 1000	1000x550x50	464,10
Platte L 1200	1200x550x50	516,46
Platte I 800	800x550x70	284,41
Platte I 1000	1000x550x70	335,58
Platte I 1200	1200x550x70	386,75

Waschbecken Formy 01 Waschbecken Formy 02



Konzept
Formy
siehe S.34



KONZEPTE

WASCHBECKEN	Maße (mm)	Preis
Waschbecken Formy 01	500x390	309,40
Waschbecken Formy 01	600x390	335,58
Waschbecken Formy 02	500x410	309,40
Waschbecken Formy 02	600x410	335,58
ZUBEHÖR		Preis
Festes Waschbecken-Ablaufventil		23,80
Siphon Chrome		103,53

Platte L



Platte I



Farbige Ausführung:



IMPRÄGNIERUNG
ZUM SCHUTZ VOR
FEUCHTIGKEIT

PLATTEN	Maße (mm)	Preis
Platte L 800	800x550x50	412,93
Platte L 1000	1000x550x50	464,10
Platte L 1200	1200x550x50	516,46
Platte I 800	800x550x70	284,41
Platte I 1000	1000x550x70	335,58
Platte I 1200	1200x550x70	386,75

Waschbecken 10°



Eckwaschbecken 10°



Konzept 10°
siehe S.26



WASCHBECKEN	Maße (mm)	Preis
Waschbecken 10°	550x450	258,23
Waschbecken 10°	650x480	289,17
Eckwaschbecken 10° L/R	550x485	289,17
Eckwaschbecken 10° L/R	650x535	309,40
ZUBEHÖR		Preis
Waschbecken-Ablaufventil ClickClack		24,99
Niedriges Waschbecken-Ablaufventil ClickClack		23,80
U-Röhrensiphon		23,80
Siphon Chrome		103,53

Spiegel 10°



SD 10°



SD 10° für Eckwaschbecken



SB 10°



Farbige Ausführung*:

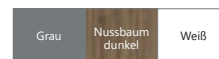

Konzept 10°
siehe S. 26



MÖBEL	Maße (mm)	Preis
Spiegel 10° 550	550x110x750	154,70
Spiegel 10° 650	650x110x750	165,41
SD 10°	550x450x450	340,34
SD 10°	650x450x450	366,52
SD 10° für Eckwaschbecken L/R	550x485x450	289,17
SD 10° für Eckwaschbecken L/R	650x535x450	315,35
SB 10°	450x290x1600	443,87

* Die Schränke werden in weiß-glänzender Ausführung sowie in grau-glänzender Ausführung bzw. in der Farbe Nussbaum dunkel angeboten – jeweils mit dekorativem weißem Streifen.

Keramikwaschbecken Chrome



Konzept Chrome
siehe S.30



WASCHBECKEN	Maße (mm)	Preis
Chrome 550	550x470	159,46
Chrome 650	650x470	189,21
ZUBEHÖR		Preis
Waschbecken-Ablaufventil ClickClack		24,99
Niedriges Waschbecken-Ablaufventil ClickClack		23,80
U-Röhrensiphon		23,80
Siphon Chrome		103,53

SD Chrome



Farbige Ausführung*:



Konzept Chrome
siehe S.30



MÖBEL	Maße (mm)	Preis
SD Chrome 550	515x450x450	495,04
SD Chrome 650	615x450x450	516,46

* Die Schränke werden in weiß-glänzender Ausführung bzw. grau-halbmatter Ausführung angeboten.



HARMONISCHES DESIGN

Die Waschbecken und Badmöbel sind Bestandteil der Konzepte Chrome, Evolution, Rosa bzw. Classic.

Handwaschbecken Chrome



Waschbecken Chrome



Doppelwaschbecken Chrome



WASCHBECKEN	Maße (mm)	Preis
Chrome 400 L/R	400x220	119,00
Chrome 600	600x490	273,70
Chrome 600 mit verdecktem Überlauf	600x490	328,44
Chrome 700	700x490	315,35
Chrome 700 mit verdecktem Überlauf	700x490	336,77
Chrome 800	800x490	340,34
Chrome 800 mit verdecktem Überlauf	800x490	357,00
Chrome 1200	1200x490	547,40
Chrome 1200 mit verdecktem Überlauf	1200x490	490,28
ZUBEHÖR		Preis
Waschbecken-Ablaufventil ClickClack		24,99
Niedriges Waschbecken-Ablaufventil ClickClack		23,80
Festes Waschbecken-Ablaufventil		23,80
U-Röhrensiphon		23,80
Siphon Chrome		103,53

Spiegel Chrome



SD Chrome



SD Chrome



SD Chrome I



SD Chrome II



SB Chrome



Farbige Korpus-Ausführung*:



IMPRÄGNIERUNG ZUM SCHUTZ VOR FEUCHTIGKEIT

MÖBEL	Maße (mm)	Preis
Spiegel Chrome 600	600x70x550	211,82
Spiegel Chrome 700	700x70x550	227,29
Spiegel Chrome 800	800x70x550	242,76
SD Chrome 400	400x220x500	128,52
Tür Chrome 400 L/R	375x25x530	28,56
SD Chrome I 600	600x490x470	392,70
SD Chrome I 700	700x490x470	417,69
SD Chrome I 800	800x490x470	443,87
SD Chrome II 600	600x490x500	495,04
SD Chrome II 700	700x490x500	516,46
SD Chrome II 800	800x490x500	547,40
SD Chrome 1200	1200x490x470	882,98
SB Chrome 350 L/R	350x370x1200	443,87

* Die genannten Schrankkorpusse verstehen sich immer in Kombination mit einer weiß-glänzenden Tür.

Waschbecken Evolution



WASCHBECKEN	Maße (mm)	Preis
Waschbecken Evolution	700x550	368,90
Waschbecken Evolution mit verdecktem Überlauf	700x550	368,90
ZUBEHÖR		Preis
Waschbecken-Ablaufventil ClickClack		24,99
Niedriges Waschbecken-Ablaufventil ClickClack		23,80
U-Röhrensiphon		23,80
Siphon Chrome		103,53

Spiegel Evolution



SD Evolution mit offenem Fach



SDS Evolution mit Schublade



SB Evolution offen



SB Evolution geschlossen



Farbige Korpus-Ausführung*:



IMPRÄGNIERUNG ZUM SCHUTZ VOR FEUCHTIGKEIT

MÖBEL	Maße (mm)	Preis
Spiegel Evolution	700x125x700	211,82
SD Evolution mit offenem Fach	700x550x400	249,90
SDS Evolution mit Schublade	700x550x400	368,90
SB Evolution offen	450x305x1420	671,16
SB Evolution geschlossen	450x305x1420	671,16

* Die genannten Schrankkorpusse verstehen sich immer in Kombination mit einer weiß-glänzenden Tür.

Die Waschbeckenmaße sind wie folgt angegeben: Breite x Tiefe. Die Badmöbelmaße sind wie folgt angegeben: Breite x Tiefe x Höhe.

Die Waschbecken werden nur mit einem Ausschnitt von 35 mm für Einhand-Waschtischbatterien geliefert. L (left) - linksseitige Produktvariante, R (right) - rechtsseitige Produktvariante. Die Produkte werden innerhalb von 14 Tagen geliefert. Die Preise sind in Euro einschließlich MwSt. angegeben.

Waschbecken Rosa II



Waschbecken Rosa



Waschbecken Rosa Comfort



WASCHBECKEN	Maße (mm)	Preis
Rosa II	600x490	284,41
Rosa L/R	566x466	309,40
Waschbecken Rosa Comfort L/R	780x550	320,11
ZUBEHÖR		Preis
Waschbecken-Ablaufventil ClickClack		24,99
Niedriges Waschbecken-Ablaufventil ClickClack		23,80
U-Röhrensiphon		23,80
Siphon Chrome		103,53

Spiegel M 560



Spiegel M 780



SDU Rosa



SDU Rosa Comfort



SB Rosa



Spiegel Rosa II



SD Rosa II



SB Rosa II



Farbige Korpus-Ausführung*:



IMPRÄGNIERUNG ZUM SCHUTZ VOR FEUCHTIGKEIT

MÖBEL	Maße (mm)	Preis
Spiegel M 560	566x30x800	262,99
Spiegel M 780 L/R	780x160x680	366,52
SDU Rosa L/R	560x400x240	289,17
SDU Rosa Comfort L/R	780x550x680	585,48
SB Rosa	410x350x1800	464,10
Spiegel Rosa II	600x135x780	103,53
SD Rosa II	600x490x470	361,76
SB Rosa II	350x305x1535	412,93
ZUBEHÖR		Preis
Füße MR Base		30,94

* Die genannten Schrankkorpusse verstehen sich immer in Kombination mit einer weiß-glänzenden Tür.

Handwaschbecken Classic



Waschbecken Classic



Waschbecken Classic



Doppelwaschbecken Classic



WASCHBECKEN	Maße (mm)	Preis
Classic 400	400x220	110,67
Classic 600	600x490	262,99
Classic 700	700x490	296,31
Classic 800 L/R	800x490	322,49
Classic 1300	1300x490	529,55
ZUBEHÖR		Preis
Waschbecken-Ablaufventil ClickClack		24,99
Niedriges Waschbecken-Ablaufventil ClickClack		23,80
U-Röhrensiphon		23,80
Siphon Chrome		103,53
Chromkonsolen für das Handwaschbecken Classic Mini - Anzahl 2		82,11

Spiegel Classic



SD Classic



SD Classic



SD Classic I



SD Classic II



SB Classic



Farbige Korpus-Ausführung*:



IMPRÄGNIERUNG ZUM SCHUTZ VOR FEUCHTIGKEIT

MÖBEL	Maße (mm)	Preis
Spiegel Classic 600	600x70x550	203,49
Spiegel Classic 700	700x70x550	216,58
Spiegel Classic 800	800x70x550	234,43
SD Classic 400	400x220x500	99,96
Tür Classic 400 L/R	375x25x530	30,94
SD Classic I 600	600x490x470	315,35
SD Classic I 700	700x490x470	340,34
SD Classic I 800 L/R	800x490x470	364,14
SD Classic II 600	600x490x600	361,76
SD Classic II 700	700x490x600	392,70
SD Classic II 800 L/R	800x490x600	412,93
SD Classic 1300	1300x490x470	794,92
SB Classic L/R	350x370x1200	396,27

* Die genannten Schrankkorpusse verstehen sich immer in Kombination mit einer weiß-glänzenden Tür.

Die Waschbeckenmaße sind wie folgt angegeben: Breite x Tiefe. Die Badmöbelmaße sind wie folgt angegeben: Breite x Tiefe x Höhe.

Die Waschbecken werden nur mit einer Öffnung von 35 mm für Einhand-Waschtischbatterien geliefert. L (left) - linksseitige Produktvariante, R (right) - rechtsseitige Produktvariante.

Die Produkte werden innerhalb von 14 Tagen geliefert. Die Preise sind in Euro einschließlich MwSt. angegeben.

Waschbecken Ring



WASCHBECKEN	Maße (mm)	Preis
Waschbecken Ring 800	800x380	238,00
Waschbecken Ring 1000	1000x380	258,23
ZUBEHÖR		Preis
Festes Waschbecken-Ablaufventil		23,80
U-Röhrensiphon		23,80
Siphon Chrome		103,53

Spiegel Ring

SD Ring

SB Ring



Farbige Ausführung*:



IMPRÄGNIERUNG
ZUM SCHUTZ VOR
FEUCHTIGKEIT

MÖBEL	Maße (mm)	Preis
Spiegel Ring 800	800x29x700	185,64
Spiegel Ring 1000	1000x29x700	207,06
SD 800 Ring	800x380x420	464,10
SD 1000 Ring	1000x380x420	516,46
SB 300 Ring	300x300x1550	567,63

* Die Schranktüren werden immer komplett weiß oder komplett grau angeboten.

Waschbecken Clear



WASCHBECKEN	Maße (mm)	Preis
Waschbecken Clear 800	800x380	238,00
Waschbecken Clear 1000	1000x380	258,23
ZUBEHÖR		Preis
Festes Waschbecken-Ablaufventil		23,80
U-Röhrensiphon		23,80
Siphon Chrome		103,53

Spiegel Clear

SD Clear

SB Clear



Farbige Ausführung*:

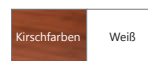

IMPRÄGNIERUNG
ZUM SCHUTZ VOR
FEUCHTIGKEIT

MÖBEL	Maße (mm)	Preis
Spiegel Clear 800	800x30x440	207,06
Spiegel Clear 1000	1000x30x440	258,23
SD 800 Clear	800x380x420	516,46
SD 1000 Clear	1000x380x420	567,63
SB 400 Clear	400x350x1550	618,80

* Die kirschfarbenen oder weißen Schranktüren werden immer in Kombination mit weißem Seitendekor angeboten.

Waschbecken Natural



Waschbecken Natural



Waschbecken Natural Duo



WASCHBECKEN	Maße (mm)	Preis
Waschbecken Natural	500x450	258,23
Waschbecken Natural	800x450	392,70
Waschbecken Natural Duo	1200x490	598,57
ZUBEHÖR		Preis
Festes Waschbecken-Ablaufventil		23,80
U-Röhrensiphon		23,80
Siphon Chrome		103,53

Waschbecken Avocado



Waschbecken Avocado Comfort



Konzept Avocado
siehe S.38



WASCHBECKEN	Maße (mm)	Preis
Avocado L/R	850x450	224,91
Avocado Comfort L/R	950x530	317,73
ZUBEHÖR		Preis
Waschbecken-Ablaufventil ClickClack		24,99
Niedriges Waschbecken-Ablaufventil ClickClack		23,80
U-Röhrensiphon		23,80
Siphon Chrome		103,53

Waschbecken BeHappy



Konzept BeHappy
siehe S.38



WASCHBECKEN	Maße (mm)	Preis
BeHappy L/R	570x500	262,99
ZUBEHÖR		Preis
Niedriges Waschbecken-Ablaufventil ClickClack		23,80
U-Röhrensiphon		23,80

Zubehör für Waschbecken



Waschbeckenabläufe und Siphons

Unser Angebot umfasst Waschbeckenabläufe bzw. Ablaufventile für alle möglichen Konstellationen. Das niedrige Ablaufventil ist platzsparend und eignet sich deshalb für die Kombination des Waschbeckens mit Möbeln. In diesem Fall empfiehlt es sich, einen U-Röhrensiphon zu verwenden.

Das klassische Ablaufventil hingegen entfaltet seine Wirkung am besten bei einem Waschbecken ohne Unterschrank und kann mit einem Messingsiphon verbunden werden. Das feste Ablaufventil muss bei Handwaschbecken ohne Überlauf verwendet werden, da es verhindert, dass das Waschbecken überläuft.



Festes Waschbecken-Ablaufsystem für Waschbecken ohne Überlauf

Preis: **23,80**



Waschbecken-Ablaufventil ClickClack für alle Waschbeckentypen

Preis: **24,99**



Niedriges Waschbecken-Ablaufventil ClickClack für alle Waschbeckentypen

Eignet sich in Verbindung mit einem Röhrensiphon für Waschbecken mit Unterschrank, da es platzsparend ist.

Preis: **23,80**



U-Röhrensiphon für alle Waschbeckentypen
Eignet sich in Verbindung mit dem niedrigen Ablaufsystem für Waschbecken mit Unterschrank.

Preis: **23,80**



Teleskop-Messingsiphon für alle Waschbeckentypen

Preis: **103,53**

Sanitärkeramik und Zubehör

Die natürlichen, im Feuer gebrannten Rohstoffe veredeln wir durch das klare Design des Konzepts Chrome.





WC Uni Chrome



Die Toilettenbecken Uni Chrome genügen den höchsten Ansprüchen an Hygiene und Zweckmäßigkeit. Die Nachreinigung nach dem Toilettengang entfällt – das übernimmt unsere ausgefeilte Spültechnik für Sie. Dank der Konzipierung als Hänge-WC und des schraubenfreien, kompakten Äußeren lässt sich das WC einfach reinigen. Passt mit seinem Design zu jeder modernen Inneneinrichtung.



WC Uni Chrome RimOff

360 x 510 x 350 mm
Einzigartige Spültechnik, die einfach gut funktioniert. Kein Rand und somit keine unzugänglichen Stellen, wo sich Keime ansiedeln können.



WC Uni Chrome Rim

360 x 510 x 350 mm
Der spezielle Toilettenbeckenrand erleichtert die Reinigung, da alle Stellen gut zugänglich sind.

WC-Zubehör

**WC-Sitz
Uni Chrome Slim**

358 x 453 x 51 mm
Extra flacher Sitz aus
widerstandsfähigem Kunststoff
mit Absenkautomatik SoftClose.

**WC-Sitz
Uni Chrome**

354 x 427 x 40 mm
Standardsitz aus
widerstandsfähigem Kunststoff
mit Absenkautomatik
SoftClose.

**Betätigungsplatte
Chrome**

247 x 165
Die harmonische, ovale Form des
Konzepts Chrome spiegelt sich auch
in der Betätigungsplatte aus Metall
wieder. Der Mechanismus wird
in die Wand integriert, weshalb
die Taste nur minimal hervorragt.
In zwei Ausführungen erhältlich:
Satin / White

**Betätigungsplatte
Uni**

247 x 165 mm
Betätigungsplatte aus Kunststoff
mit Beschichtung, die vor
Kratzern schützt.
In zwei Ausführungen erhältlich:
Satin / white



Dank des Click-Systems lässt sich der Sitz
ganz einfach anheben,
um die Stellen unter dem Sitz zu reinigen.

WC-Zubehör



Die robuste Konstruktion der WC-Module sorgt für eine hohe Tragfähigkeit. Außerdem sind die Module so konzipiert, dass sich kein Kondenswasser an ihnen bildet. Eine weitere positive Eigenschaft ist der geräuscharme Wasserzulauf.



Wand- WC-Montagemodul W

592 x 145 - 220 x 1062 mm
Basismodul für Hänge-WCs zum Einbau vor eine Massivwand oder zur Verkleidung. Eignet sich zur Sanierung eines bestehenden Bads. Wird mit WC-Isolationsplatte geliefert. Verstellbare Sparwasserspülung im Bereich von 2 bis 3,5 l.



Modul G mit Stütze

Wand- WC-Montagemodul G

510 x 180 - 295 x 1176 mm
Rahmenmodul für Hänge-WC zum Einbau in eine Gipskarton-Konstruktion. Wird mit WC-Isolationsplatte geliefert. Spülung im Bereich von 2 bis 3,5 l / 6 bis 9 l. Wenn Sie zusätzlich eine Stütze verwenden, kann das Modell in der Wand verankert werden. Diese Variante bietet sich vor allem bei der Sanierung eines bestehenden Bads an. Ein auf diese Weise installiertes Modul ist selbsttragend.

Bidet und Bidet-Zubehör

Neu



Unsere Bidets sind effektive und praktische Helfer bei der persönlichen Hygiene. Sie sorgen für Frische und Sauberkeit und leisten damit einen wichtigen Beitrag zur Gesundheit ihrer Nutzer.



Bidet Uni Chrome

360 x 510 x 290 mm
Verdeckte Montage, robuste Konstruktion und elegantes Design, das mit dem Konzept Chrome harmonisiert.



Bidet-Montagemodul

510 x 115-195 x 1170 mm
Konzipiert für Hänge-Bidet mit Anschlussabstand von 180 oder 230 mm. Für Einhand-Batterie optimiert. Zum Einbau vor eine Massivwand bzw. in eine Gipskarton-Konstruktion.



Dank des Montagemoduls ist die Anbringung des Bidets ganz einfach.

Sanitärkeramik und Zubehör

WC Uni Chrome RimOff



Konzept Chrome
siehe S.30



WC	Maße (mm)	Preis
WC Uni Chrome RimOff	360x510x350	309,40

WC Uni Chrome Rim



Konzept Chrome
siehe S.30



WC	Maße (mm)	Preis
WC Uni Chrome Rim	360x510x350	268,94

WC-Sitz Uni Chrome Slim



Konzept Chrome
siehe S.30



WC-ZUBEHÖR	Maße (mm)	Preis
WC-Sitz Uni Chrome Slim	358x453x51	97,58

WC-Sitz Uni Chrome



Konzept Chrome
siehe S.30



WC-ZUBEHÖR	Maße (mm)	Preis
WC-Sitz Uni Chrome	354x427x40	57,12

Betätigungsplatte Chrome



Konzept Chrome
siehe S.30



WC-ZUBEHÖR	Maße (mm)	Preis
Betätigungsplatte Chrome – Satin	247x165	209,44
Betätigungsplatte Chrome – White	247x165	234,43

Betätigungsplatten Uni



WC-ZUBEHÖR	Maße (mm)	Preis
Betätigungsplatte Uni – Satin	247x165	92,82
Betätigungsplatte Uni – White	247x165	66,64

Die Produktmaße sind wie folgt angegeben: Breite x Tiefe x Höhe.
Die Produkte werden innerhalb von 14 Tagen geliefert. Die Preise sind in Euro einschließlich MwSt. angegeben.

Wand-WC-Montagemodul W



WC-ZUBEHÖR	Maße (mm)	Preis
Wand-WC-Montagemodul W zum Einbau vor Massivwand	592x145-220x1062	258,23

Wand-WC-Montagemodul G



WC-ZUBEHÖR	Maße (mm)	Preis
Wand-WC-Montagemodul G zum Einbau in Gipskarton	510x180-295x1176	346,29
Stütze zur Unterputzmontage des Moduls G	-	46,41

Bidet Uni Chrome



Konzept Chrome
siehe S.30



BIDET	Maße (mm)	Preis
Bidet Uni Chrome	360x510x290	268,94
Bidet-Siphon	-	10,71

Bidet-Montagemodul



BIDET-ZUBEHÖR	Maße (mm)	Preis
Bidet-Montagemodul	510x115-195x1170	180,88

Die Produktmaße sind wie folgt angegeben: Breite x Tiefe x Höhe.
Die Produkte werden innerhalb von 14 Tagen geliefert. Die Preise sind in Euro einschließlich MwSt. angegeben.





Bad- armaturen

Elegant, zuverlässig und erschwinglich

Eine hochwertige Badarmatur darf in keinem Bad fehlen. Wenn Sie sich für Ravak-Armaturen entscheiden, dann setzen Sie auf erstklassige Materialien, ein zeitloses Design, einwandfreie Produkte und Langlebigkeit.

10°

Kommt Ihnen entgegen



Die Badarmaturen 10° sind Bestandteil des gleichnamigen Konzepts 10°. Das finden Sie auf den Seiten 26 - 29.

Modernes Design und ein bisschen mehr! Die Badarmaturen sind um 10° Richtung Nutzer geneigt. Deshalb lassen sie sich einfach und bequem bedienen und passen zu jeder Waschbeckenform.

Design Kryštof Nosál



FLEXIFLOW

Verstellbarer Luftsprudler – ermöglicht, den Wasserstrom nach Bedarf zu regeln.

Die Badarmaturen 10° sind ein Entwurf des tschechischen Designers **Kryštof Nosál**.





Einhand-Waschtischbatterie 333 mm, ohne Ablaufgarnitur TD 015.00

Preis: 222,53



Einhand-Waschtischbatterie 170 mm, ohne Ablaufgarnitur TD 014.00

Preis: 143,99



Einhand-Waschtischbatterie 140 mm, ohne Ablaufgarnitur TD 012.00

Preis: 108,29



Einhand-Waschtischbatterie 170 mm, mit Ablaufgarnitur TD 013.00

Preis: 159,46



Einhand-Waschtischbatterie 140 mm, mit Ablaufgarnitur TD 011.00

Preis: 154,70



Einhand-Bidetbatterie mit Ablaufgarnitur TD 055.00

Preis: 149,94



ExtraComfort Zone



Comfort Zone



Standard Zone

Die Badarmaturen 10° sind in der Standardhöhe, in der verlängerten Ausführung und in der extra langen Ausführung erhältlich.

Wählen Sie die Größe aus, die zu Ihnen und Ihren Bedürfnissen passt. Mit dem flexiblen Luftsprudler wird der Wasserstrahl außerdem so eingestellt, dass kein Wasser herausspritzt.

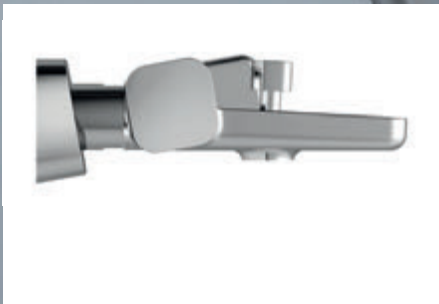

Das dynamische Zusammenspiel der Badewannenarmatur mit der Badewanne 10° wird Sie immer wieder von Neuem faszinieren. Dank der ausgefeilten Asymmetrie sieht die Armatur stilvoll aus und ist angenehm in der Nutzung.



Neu

Thermostatische Einhand-Duschbatterie für Wandmontage

ohne Garnitur
150 mm
TD 033.00/150

Preis: 293,93

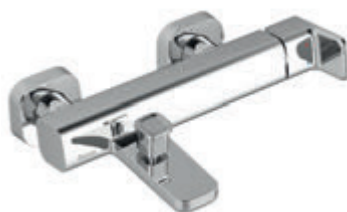

Einhand-Badewannenbatterie für Wandmontage

ohne Garnitur
150 mm
TD 022.00/150

Preis: 227,29



Einhand-Duschbatterie für Wandmontage

ohne Garnitur
150 mm
TD 032.00/150

Preis: 207,06



Neu

Duschsystem mit thermostatischer Batterie und Duschgarnitur

TD 091.00/150

Preis: 609,28



Einhand-Wannen-/Duschbatterie für Unterputzmontage

für zwei Verbraucher
TD 061.00

Preis: 185,64



Einhand-Duschbatterie für Unterputzmontage

für einen Verbraucher
TD 062.00

Preis: 143,99



Einhand-Wannen-/Duschbatterie für Unterputzmontage

für zwei Verbraucher,
- für R-Box
TD 065.00

Preis: 191,59



Einhand-Duschbatterie für Unterputzmontage

für einen Verbraucher,
- für R-Box
TD 066.00

Preis: 154,70

Die auf die Wand montierte Batterie ist um 10° geneigt. Auf diese Weise kann man den Hebel bequem erreichen und trotzdem ist er beim Baden oder Duschen nicht hinderlich.



Die praktische Neigung der Batterie Richtung Nutzer bzw. Richtung Waschbecken erleichtert sowohl die Nutzung als auch die Reinigung des schlechter zugänglichen Bereichs zwischen Hahn und Wand.



Neu

Badaccessoires 10°

Um 10° näher am vollendeten Komfort



Die Badaccessoires 10° sind Bestandteil des gleichnamigen Konzepts 10°. Das finden Sie auf den Seiten 26 - 29.

Kleine Helfer, die den Aufenthalt im Bad angenehmer machen.

Design Kryštof Nosál



Zum Reinigen der Badaccessoires empfehlen wir, den Cleaner Chrome von RAVAK oder ein anderes, nicht aggressives Reinigungsmittel zu verwenden, durch das die Chrome-Oberfläche nicht beschädigt wird.



Einfachhaken
TD 110.00

Preis: 15,47



Doppelhaken
TD 100.00

Preis: 29,75



Seifenhalter (Glas)
TD 200.00

Preis: 52,36



Halter mit Becher (Glas)
TD 210.00

Preis: 49,98



Halter mit zwei Bechern (Glas)
TD 220.00

Preis: 103,53



Seifenspender (Glas)
TD 231.00

Preis: 67,83



Handtuchhalter 25 cm
TD 300.00

Preis: 46,41



Handtuchhalter 63 cm
TD 310.00

Preis: 61,88



Handtuch-Doppelhalter 63 cm
TD 320.00

Preis: 103,53



Handtuchgestell mit Halter 63 cm
TD 330.00

Preis: 207,06



Drehbarer Handtuchhalter 42 cm
TD 340.00

Preis: 78,54



Toilettenpapierhalter
TD 400.00

Preis: 52,36



Toilettenbürstenhalter mit Toilettenbürste (Glas)
TD 410.00
Preis: 98,77



Glaskonsole (Glas) 60 cm
TD 500.00

Preis: 72,59



Chrome

Stilsicher



Die Badarmaturen Chrome sind Bestandteil des gleichnamigen Konzepts Chrome. Das finden Sie auf den Seiten 30 - 33.

Die Badarmaturen aus dem umfangreichen Chrome-Sortiment passen in jedes Bad. Die klaren, minimalistischen Formen korrespondieren auf geniale Weise mit den übrigen Elementen des Badkonzepts Chrome.

Design Kryštof Nosál



FLEXIFLOW

Verstellbarer Luftsprudler – ermöglicht, den Wasserstrom nach Bedarf zu regeln.



Einhand-Waschtischbatterie
ohne Ablaufgarnitur
CR 012.00

Preis: 170,17



Einhand-Waschtischbatterie
mit Ablaufgarnitur
CR 011.00

Preis: 207,06



Einhand-Waschtischbatterie
333 mm, ohne
Ablaufgarnitur
CR 015.00

Preis: 309,40



Einhand-Spültischbatterie
CR 016.00

Preis: 273,70



Einhand-Waschbecken-Batterie für Unterputzmontage
CR 019.00
Die R-Box ist Bestandteil des Packungsinhalts

Preis: 346,29



Einhand-Waschtischbatterie
mit Funktionsbrause, ohne
Ablaufgarnitur
CR 112.00

Preis: 247,52



Einhand-Bidetbatterie
Ablaufgarnitur
CR 055.00

Preis: 201,11



Einhand-Badewannenbatterie bodenstehend
CR 080.00
Die R-Box ist Bestandteil des Packungsinhalts

Preis: 1 031,73



Einhand-Wannenbatterie für Wandmontage
schwenkbar, ohne Garnitur
150 mm
CR 022.00/150

Preis: 309,40



Einhand-Duschbatterie für Wandmontage
ohne Garnitur
150 mm
CR 032.00/150

Preis: 273,70



Einhand-Badewannen-/Duschbatterie für Unterputzmontage
für zwei Verbraucher, für R-Box
CR 065.00

Preis: 207,06



Einhand-Duschbatterie für Unterputzmontage
für zwei Verbraucher, für R-Box
CR 066.00

Preis: 170,17



Thermostatische Drei-Wege-Batterie Chrome für Unterputzmontage
für R-Box Multi
CR 067.00

Preis: 309,40



Thermostatische Badewannen-/Duschbatterie Chrome für Unterputzmontage
für zwei Verbraucher
CR 063.00

Preis: 284,41



Thermostatische Duschbatterie Chrome für Unterputzmontage
für einen Verbraucher
CR 064.00

Preis: 268,94



Wasserfall-Badewanneneinlass
mit Garnitur
CR 025.00

Preis: 439,11

Die Preise sind in Euro einschließlich MwSt. angegeben.
Anmerkung: Die Armaturen CR 022.00 und CR 032.00 werden mit einem neuen Schutz vor Überhitzung ausgestattet sein.

Zubehör Chrome

Das perfekt auf das Konzept Chrome abgestimmte Zubehör bringt das Design der Duschtrennungen Chrome noch besser zur Geltung.





Kopfbrause Slim, Chrome
982.00, quadratisch 300 mm

Preis: 273,70



Kopfbrause Slim, Chrome
982.01, quadratisch 200 mm

Preis: 242,76



Kopfbrause Slim, Chrome
984.00, rund 300 mm

Preis: 268,94



Kopfbrause Slim, Chrome
984.01, rund 200 mm

Preis: 238,00



Auslaufhahn
für Waschbecken/Badewanne
Hahnlänge 230 mm
CR 027.00

Preis: 103,53



Wandhalter für Brause Chrome
611.00, mit Gelenk

Preis: 20,23



Handbrause
rund - 1-strahlig
957.00

Preis: 36,89



Wandstange mit verschiebbaren Brausenhalter, Chrome
70 cm
974.00
Preis: 82,11



Unterputzdüse Chrome
135 mm
990.00

Preis: 103,53



Wasserverteilung an bis zu drei Stellen

Unterputzdüsen empfehlen sich in Kombination mit der thermostatischen Drei-Wege-Batterie für Unterputzmontage, Chrome, CR 067.000, mit Hilfe derer das Mischwasser zusätzlich zur Kopfbrause und zur Handbrause geleitet werden kann. Wir empfehlen die Verwendung zweier Düsen.

Bad-accessoires Chrome

Der Erfolg des Ganzen liegt im Detail



Die Badaccessoires Chrome sind Bestandteil des gleichnamigen Konzepts Chrome. Das finden Sie auf den Seiten 30 - 33.

Eine sinnvolle Auswahl an Accessoires ist eine Zierde für jedes Bad. Die widerstandsfähigen und leicht zu pflegenden Materialien sorgen dafür, dass Sie an den Accessoires lange Freude haben werden.



CLEANER
CHROME

Zum Reinigen der Badaccessoires empfehlen wir, den Cleaner Chrome von RAVAK oder ein anderes, nicht aggressives Reinigungsmittel zu verwenden, durch das die Chrome-Oberfläche nicht beschädigt wird.



LINKS- ODER
RECHTSSEITIGE
VARIANTE

Bei den Produkten CR 200.00, 210.00 und 410.00 erhält man die rechte oder linke Variante, indem man das Produkt wendet sowie die ovale Abdeckplatte mit dem Logo umdreht.



Halter mit Becher (Glas)
CR 210.00

Preis: 35,70



Halter mit zwei Bechern (Glas)
CR 220.00

Preis: 52,36



Seifenhalter (Glas)
CR 200.00

Preis: 35,70



Seifenspender (Glas)
CR 231.00

Preis: 52,36



Ovaler Handtuchhalter
CR 300.00

Preis: 41,65



Einfachhaken
CR 110.00

Preis: 21,42



Doppelhaken
CR 100.00

Preis: 23,80



Toilettenpapierhalter
CR 400.00

Preis: 46,41



Reservepapierhalter
CR 420.00

Preis: 36,89



Toilettenbürstenhalter mit Toilettenbürste (Glas)
CR 410.00

Preis: 52,36



Drehbarer Handtuchhalter 42 cm
CR 340.00

Preis: 52,36



Handtuchhalter 66 cm
CR 310.00

Preis: 52,36



Handtuchhalter 66 cm
CR 320.00

Preis: 103,53



Handtuchgestell mit Halter 66 cm
CR 330.00

Preis: 155,89



Glaskonsole 64 cm
CR 500.00

Preis: 52,36





Classic

Rank und schlank

Die Badarmaturen Classic sind Bestandteil des gleichnamigen Konzepts Classic. Das finden Sie auf den Seiten 42 - 43.

Die anmutigen Formen und glatten Flächen der Badarmaturen Classic finden ihre Fortsetzung in den feinen Linien der Badewanne und der Waschbecken aus der Serie Classic. Neue, praktische Details gehen Hand in Hand mit einem ästhetischen Äußeren.



FLEXIFLOW

Verdeckter Luftsprudler - sorgt für grazile Wasserstrahlen.



Einhand-Waschtischbatterie
ohne Ablaufgarnitur
CL 012.00

Preis: 103,53



Einhand-Waschtischbatterie
mit Ablaufgarnitur
CL 011.00

Preis: 127,33



Einhand-Bidetbatterie
mit Ablaufgarnitur
CL 055.00

Preis: 134,47



Einhand-Badewannenbatterie für Wandmontage
ohne Garnitur
150 mm
CL 022.00/150

Preis: 142,80



Einhand-Duschbatterie für Wandmontage
ohne Garnitur
150 mm
CR 032.00/150

Preis: 111,86



Einhand-Spültischbatterie

CL 016.00

Preis: 154,70



Einhand Badewannen-/Duschbatterie für Unterputzmontage
für zwei Verbraucher
CL 061.00
Preis: 154,70



Einhand-Duschbatterie für Unterputzmontage
für einen Verbraucher
CL 062.00
Preis: 132,09



Einhand Badewannen-/Duschbatterie für Unterputzmontage
für zwei Verbraucher, - für R-Box
CL 065.00
Preis: 173,74



Einhand-Duschbatterie für Unterputzmontage
für einen Verbraucher, - für R-Box
CL 066.00
Preis: 147,56



Konzept Classic siehe S.42

Bodenstehende Einhand- Badewannenbatterien

Die hohe und schlanke Silhouette der Armaturen ist Sinnbild für das perfekt Zusammenspiel von Schönheit und Nutzen. Da die Badarmatur überall im Fußboden eingebaut werden kann, sind Sie völlig frei in der Gestaltung Ihres Bads.



CLEANER
CHROME

Zum Reinigen der Badaccessoires empfehlen wir, den Cleaner Chrome von RAVAK oder ein anderes, nicht aggressives Reinigungsmittel zu verwenden, durch das die Chrome-Oberfläche nicht beschädigt wird.



EASYCLEAN

Die feinen Dushdüsen lassen sich einfach reinigen. Kalkablagerungen lassen sich schon durch eine leichte Berührung der Düsenoberfläche mit der Hand schonend entfernen.



Einhand- Badewannenbatterie bodenstehend Chrome

Die R-Box ist Bestandteil des Packungsinhalts
CR 080.00

Preis: 1 031,73



Einhand- Badewannenbatterie bodenstehend Chrome

Die R-Box ist Bestandteil des Packungsinhalts
FM 080.00

Preis: 929,39



Einhand- Badewannenbatterie bodenstehend Freedom

Die R-Box ist Bestandteil des Packungsinhalts
FM 081.00

Preis: 980,56



Einhand-Waschtischbatterie

333 mm, ohne Ablaufgarnitur
CR 015.00

Preis: 309,40



Einhand-Waschtischbatterie

361 mm, ohne Ablaufgarnitur
FM 016.00

Preis: 309,40

Badarmaturen für frei stehende Badewannen und Waschbecken

Ergreifen Sie die Möglichkeiten, die Ihnen die Gestaltung eines modernen Bads bietet. Genießen Sie die Freiheit frei stehender Badewannen und von auf schönen Unterplatten montierten Waschbecken. Eine originelle Anordnung der Elemente im Bad erfordert auch originelle Badarmaturen, die praktisch überall installiert werden können.



Die Preise sind in Euro einschließlich MwSt. angegeben.

Termo

Konstante Wassertemperatur



Durch die Thermostatbatterie werden Druckschwankungen in der Leitung sowie Wassertemperaturschwankungen ausgeglichen. So wird gewährleistet, dass das Wasser immer die von Ihnen eingestellte Temperatur hat. Wer die Thermostatbatterie einmal ausprobiert hat, möchte sie nicht mehr missen.

38°

KONSTANTE
TEMPERATUR

Mit Hilfe der thermostatischen Batterien von RAVAK wird die eingestellte Wassertemperatur konstant gehalten.



FAST
REACTION

Reagiert sofort auf Wasserdruckveränderungen und sorgt für eine konstante Temperatur des Mischwassers.

Alle Thermostatbatterien verfügen sowohl über eine Keramikkartusche zur Regulierung des Wasserdurchflusses als auch über eine Keramikkartusche zur Regulierung der Wassertemperatur.



Badewannen-Thermostatbatterie 300 für Wandmontage

ohne Garnitur
150 mm
TE 023.00/150

Preis: 339,15



Badewannen-Thermostatbatterie 200 für Wandmontage

ohne Garnitur
150 mm
TE 082.00/150

Preis: 297,50



Badewannen-Thermostatbatterie 100 für Wandmontage

ohne Garnitur
150 mm
TE 022.00/150

Preis: 276,08



Dusch-Thermostatbatterie 300 für Wandmontage

ohne Garnitur
150 mm
TE 033.00/150

Preis: 292,74



Dusch-Thermostatbatterie 200 für Wandmontage

150 mm ohne Garnitur
TE 072.00/150

Preis: 235,62



Dusch-Thermostatbatterie 100 für Wandmontage

ohne Garnitur
150 mm
TE 032.00/150

Preis: 224,91



Neu

Thermostatische Einhand-Duschbatterie 10° für Wandmontage

ohne Garnitur, 150 mm
TD 033.00/150

Preis: 293,93



Thermostatische Drei-Wege-Batterie Chrome für Unterputzmontage

für R-Box Multi
CR 067.00

Preis: 309,40



Thermostatische Duschbatterie Chrome für Unterputzmontage

für zwei/ einen Verbraucher
CR 063.00 / CR 064.00

Preis: 284,41 / Preis: 268,94

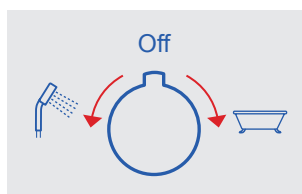

Für zwei Verbraucher
Leicht zugänglicher und einfach zu bedienender Regler zum Umschalten zwischen Hahn und Brause.



Klare Kennzeichnung
Eine Verwechslung von kaltem und heißem Wasser ist ausgeschlossen.

Sicherung
Integrierte Sicherung, die vor einer ungewollten Erhöhung der Wassertemperatur über 38°C schützt.

Schutz vor Verbrühen

Bei einer eventuellen Störung der Kaltwasserzufuhr wird sofort die Warmwasserzufuhr minimiert.

Wirtschaftlichkeit

Reduziert den zur Wassererwärmung erforderlichen Wasser- und Energieverbrauch.

CoolFeel

Wenn Sie den Warmwasserregler nach links drehen, können Sie verhindern, dass sich die Oberfläche der Batterie übermäßig erhitzt.

Duale Duschsysteme Termo

Die beliebtesten Duschsysteme ausgestattet mit einzigartigen Funktionen. Spielend leichte Höhenverstellbarkeit der Handbrause und Bedienbarkeit des Duschsystems mit einer Hand. Außerdem ist der Halter der Handbrause aus Metall gefertigt, damit Sie lange Ihre Freunde daran haben.

38°

KONSTANTE
TEMPERATUR

Mit Hilfe der thermostatischen Batterien von RAVAK wird die eingestellte Wassertemperatur konstant gehalten.



FAST
REACTION

Reagiert sofort auf Wasserdruckveränderungen und sorgt für eine konstante Temperatur des Mischwassers.

Alle Thermostatbatterien verfügen sowohl über eine Keramikkartusche zur Regulierung des Wasserdurchflusses als auch über eine Keramikkartusche zur Regulierung der Wassertemperatur.



**Duschsystem für die
Badewanne Termo 300 mit
Thermostatbatterie und
Duschgarnitur,**

weiß
TE 092.00/150

Preis: 655,69



Neu

**Duschsystem 10°
mit
Thermostatbatterie
und Duschgarnitur,**

chrom
TD 091.00/150

Preis: 609,28



**Duschsystem Termo 300
mit Thermostatbatterie
und Duschgarnitur,**

weiß
TE 093.00/150

Preis: 603,33



**Duschsystem Termo 100
mit Thermostatbatterie
und Duschgarnitur,**

weiß
TE 091.00/150

Preis: 552,16

Verstellbarkeit

Die Höhe der Kopfbrause kann jederzeit nach Bedarf verstellt werden.

OneHand

Der komplett aus Messing bestehende Handbrausehalter kann mit einer Hand eingestellt werden.

CoolFeel

Wenn Sie den Warmwasserregler nach links drehen, können Sie verhindern, dass sich die Oberfläche der Batterie übermäßig erhitzt.

Neo

Majestätisch und markant



Die Badarmatur Neo zeichnet sich durch ihre massive Schönheit aus. Neo kann man im Bad nicht übersehen – die Armatur sticht ins Auge und trägt gleichzeitig auf elegante Weise dazu bei, dass auch der Rest der sorgfältig ausgewählten Badeinrichtung zur Geltung kommt.



EASYCLEAN

Einfache Entfernung von Kalkablagerungen.



Einhand-Waschtischbatterie

ohne Ablaufgarnitur
NO 012.00

Preis: 119,00



Einhand-Waschtischbatterie

mit Ablaufgarnitur
NO 011.00

Preis: 139,23



Einhand-Bidetbatterie

mit Ablaufgarnitur
NO 055.00

Preis: 143,99



Einhand-Badewannen für Wandmontage

ohne Garnitur
150 mm
NO 022.00/150

Preis: 154,70



Einhand-Duschbatterie für Wandmontage

150 mm ohne Garnitur
NO 032.00/150

Preis: 119,00



Einhand-Badewannen-/Duschbatterie für Unterputzmontage

für zwei Verbraucher
NO 061.00

Preis: 165,41



Einhand-Duschbatterie für Unterputzmontage

für einen Verbraucher
NO 062.00

Preis: 139,23



Einhand-Badewannen-/Duschbatterie für Unterputzmontage

für zwei Verbraucher
NO 065.00 - für R-Box

Preis: 180,88



Einhand-Duschbatterie für Unterputzmontage

für einen Verbraucher
NO 066.00 - für R-Box

Preis: 154,70



Eine Unterputzbatterie unterstreicht die Schönheit und den Stil Ihres Bads.

Die Unterputzbatterie für zwei Verbraucher leitet das Wasser an zwei beliebige Stellen, entweder zu Dusche und Badewanne oder zu Hand- und Kopfbrause.

Ergonomischer Umschalter

Aufgrund seiner Form ist der Umschalter auch mit nassen Händen einfach zu bedienen.

Arretierung des Umschalters – Badewanne / Dusche

Der Umschalter bleibt in der entsprechenden Position, auch wenn der Wasserdruck abnimmt.

Rosa

Schönheit und Natürlichkeit

Die Badarmaturen Rosa sind Bestandteil des gleichnamigen Konzepts Rosa. Das finden Sie auf den Seiten 40 - 41.



Echte Schönheit kommt aus der Natur – sanfte und anmutige Linien, runde Formen und harmonische Proportionen. Die Badarmaturen Rosa sind so konzipiert, dass sie sich mit ihren weichen Formen ganz natürlich in Ihr Bad einfügen.



EASYCLEAN

Einfache Entfernung von Kalkablagerungen.



Einhand-Waschtischbatterie
ohne Ablaufgarnitur
RS 012.00

Preis: 108,29



Einhand-Waschtischbatterie
mit Ablaufgarnitur
RS 011.00

Preis: 128,52



Einhand-Bidetbatterie
mit Ablaufgarnitur
RS 055.00

Preis: 134,47



Einhand-Badewannenbatterie für Wandmontage
ohne Garnitur
150 mm
RS 022.00/150

Preis: 143,99



Wasserfall-Badewanneeinlass
mit Garnitur
RS 025.00

Preis: 309,40



Einhand-Duschbatterie für Wandmontage
150 mm ohne Garnitur
RS 032.00/150

Preis: 108,29



Einhand-Badewannen-/Duschbatterie für Unterputzmontage
für zwei Verbraucher
RS 061.00
Preis: 154,70



Einhand-Duschbatterie für Unterputzmontage
für einen Verbraucher
RS 062.00
Preis: 134,47



Einhand-Badewannen-/Duschbatterie für Unterputzmontage
für zwei Verbraucher
RS 065.00 - für R-Box
Preis: 170,17



Einhand-Duschbatterie für Unterputzmontage
für einen Verbraucher
RS 066.00 - für R-Box
Preis: 149,94



Lassen Sie vor der Montage der Badarmatur Wasser durch die Leitung laufen. So verhindern Sie eine mögliche Verstopfung des Siebs am Batterieeingang und verlängern damit die Lebensdauer der Badarmatur.

Zum Reinigen der Badaccessoires empfehlen wir, den Cleaner Chrome von RAVAK oder ein anderes, nicht aggressives Reinigungsmittel zu verwenden, durch das die Chrome-Oberfläche nicht beschädigt wird.



Die Badarmaturen Rosa sind Bestandteil des gleichnamigen Konzepts Rosa.

Suzan

Schlicht, klassisch, funktional



Eine Badarmatur, die nichts vortäuscht und zuverlässig funktioniert. Das beliebte klassische Suzan-Badarmaturdesign passt in jedes Bad. Die Badarmatur ist die natürliche Ergänzung Ihres Waschbeckens, Ihrer Badewanne oder Ihrer Duschtrennung. Darüber hinaus zeichnet sie sich durch eine hohe Beständigkeit aus.



100/150 mm
ABSTAND

Alle Einhand-Batterien Suzan haben einen Abstand zwischen Warm- und Kaltwasseranschluss von 100 sowie 150 mm.



EASYCLEAN

Einfache Entfernung von Kalkablagerungen.

Alle Badarmaturen Suzan verfügen über eine Keramikkartusche mit einem Durchmesser von 35 mm.



Einhand-Waschtischbatterie
ohne Ablaufgarnitur
SN 012.00

Preis: 61,88



Einhand-Waschtischbatterie
mit Ablaufgarnitur
SN 011.00

Preis: 67,83



Einhand-Waschtischbatterie
schwenkbar 150 mm, ohne
Ablaufgarnitur
SN 015.00

Preis: 72,59



Einhand-Spültischbatterie
schwenkbar 230 mm, ohne
Ablaufgarnitur
SN 016.00

Preis: 78,54



Einhand-Badewannenbatterie für Wandmontage
ohne Garnitur, 150 mm
SN 022.00/150

Preis: 98,77



Einhand-Badewannenbatterie für Wandmontage
ohne Garnitur, 100 mm
SN 022.00/100

Preis: 94,01



Einhand-Duschbatterie für Wandmontage
ohne Garnitur
150 mm
SN 032.00/150

Preis: 83,30



Einhand-Duschbatterie für Wandmontage
ohne Garnitur
100 mm
SN 032.00/100

Preis: 78,54



Einhand-Waschtisch-/Spültisch-Batterie für Wandmontage
mit Auslasshahn 250 mm
150 mm
SN 041.00/150

Preis: 103,53



Einhand-Waschtisch-/Spültisch-Batterie für Wandmontage
mit Auslasshahn 250 mm
100 mm
SN 041.00/100

Preis: 98,77

Wer sagt, dass man Wasser nur mit der jeweiligen Spezialarmatur einlassen kann? Überlegen Sie, ob für Sie nicht auch die kombinierte Badarmatur sinnvoll ist.



Die Preise sind in Euro einschließlich MwSt. angegeben.

Brausen und Zubehör

Lange Freude am Duschen

Das schöne Design der Brausen hat auch eine praktische Komponente. Es sorgt für eine lange Lebensdauer, einen niedrigen Wasserverbrauch sowie eine einfache Reinigung und Wartung der Brause.



AIR

Über die Air-Funktion kann Luft in der Dusche angesaugt werden. Dadurch perlt das Wasser feiner auf die Haut und obendrein wird noch Wasser gespart.



EASYCLEAN

Die feinen Duschküsen lassen sich einfach reinigen. Kalkablagerungen lassen sich durch leichte Berührung der Düsenoberfläche mit der Hand schonend entfernen.



Kopfbrause Slim, Chrome
982.00, quadratisch 300 mm
273,70
982.01
242,76, quadratisch 200 mm



Kopfbrause Slim, Chrome
984.00, rund 300 mm
268,94
984.01, rund 200 mm
238,00



Runde Kopfbrause aus Messing
300 mm
980.00
Preis: **361,76**



Runde Kopfbrause aus Messing
200 mm
981.00
Preis: **191,59**



Kopfbrause ABS Air
quadratisch - weiß
250 mm
983.10
Preis: **98,77**



Duscharm für Wandmontage
702.00
Preis: **51,17**



Duscharm für Deckenmontage
Armlänge 20 cm, 703.00 **42,84**
Armlänge 30 cm, 704.00 **45,22-**
Armlänge 50 cm, 705.00 **47,60**



Verschiebbares Duschsystem
DS 090.00
Preis: **309,40**



Handbrause Air, 3 Funktionen
120 mm
weiß, 958.10 **34,51**
chrom, 958.00 **39,27**



Handbrause Air, 1 Funktion
120 mm
weiß, 959.10 **28,56**
chrom, 959.00 **34,51**



Handbrause Air, Chrome 1 Funktion
957.00
Preis: **36,89**



Handbrause Oval mini 1 Funktion
Verbrauch - 6,5 l pro Minute
954.00
Preis: **26,18**



Handbrause Flat XXL, 3 Funktionen
ø 140 mm
961.00
Preis: **46,41**



Handbrause Air Flat S, 1 Funktion
ø 100 mm
960.00
Preis: **26,18**



Handbrause Flat Nebel, 3 Funktionen
ø 120 mm
956.00
Preis: **30,94**



Handbrause Flat M, 3 Funktionen
ø 118 953.00mm
Preis: **21,42**



Handbrause, 5 Funktionen
108 mm
952.00
Preis: **26,18**

Die Preise sind in Euro einschließlich MwSt. angegeben.

Duschgarnituren



**Duschgarnitur –
Handbrause Flat M,
Stange 63 cm, Schlauch
aus widerstandsfähigem
Kunststoff
150 cm**
902.00

Preis: 103,53



**Duschgarnitur –
Handbrause Flat Nebel,
Stange 90 cm,
Schlauch aus
widerstandsfähigem
Kunststoff
150 cm**
920.00

Preis: 145,18



**Duschgarnitur –
Handbrause Air**
eiß, 3 Funktionen,
**Stange 70 cm, Schlauch
aus widerstandsfähigem
Kunststoff
150 cm**
921.00

Preis: 155,89



**Duschgarnitur –
Handbrause Flat M,
Stange 60 cm,
Schlauch mit
genormtem Anschluss
150 cm**
922.00

Preis: 67,83



**Duschgarnitur –
Handbrause Air**
chrom, 1 Funktion,
**Stange 60 cm, Schlauch
aus widerstandsfähigem
Kunststoff 150 cm**
923.00

Preis: 88,06



**Duschgarnitur –
Handbrause Flat S,
Stange 60 cm,
Schlauch aus
widerstandsfähigem
Kunststoff
150 cm**
924.00

Preis: 83,30

Badewannengarnituren

Badewannengarnitur – Handbrause, Schlauch aus widerstandsfähigem Kunststoff 150 cm, kleine Halterung

901.00

Preis: 26,18

Badewannengarnitur – Handbrause Flat M, Schlauch aus widerstandsfähigem Kunststoff 150 cm, kleine Halterung

903.00

Preis: 52,36

Badewannengarnitur – Handbrause Flat Nebel, Schlauch aus widerstandsfähigem Kunststoff 150 cm, kleine Halterung

904.00

Preis: 67,83

Badewannengarnitur – Handbrause Flat S, Schlauch aus widerstandsfähigem Kunststoff 150 cm, kleine Halterung

905.00

Preis: 57,12

Badewannengarnitur – Handbrause Air

weiß, 1 Funktion,

Schlauch aus widerstandsfähigem Kunststoff 150 cm, kleine Halterung

906.00

Preis: 61,88

Badewannengarnitur – Handbrause Air

weiß, 3 Funktionen,

Schlauch aus widerstandsfähigem Kunststoff 150 cm, kleine Halterung

907.00

Preis: 61,88

Mit dem Kauf einer Dusch- oder Badewannengarnitur erhalten Sie ohne umständliches Kombinieren alle Basisprodukte, die Sie zum Duschen in der Badewanne oder in der Duschtrennung brauchen. Gleichzeitig können Sie sich auf das funktionelle und ästhetische Zusammenspiel der Komponenten verlassen.



Zubehör



Duschkabine Schlauch
150 cm
genormter Anschluss
911.00
Preis: **10,71**



Duschkabine Schlauch
150 cm
aus widerstandsfähigem Kunststoff
912.50
Preis: **26,18**



Duschkabine Schlauch
SatinFlex
aus widerstandsfähigem Kunststoff
150 cm, 913.00
26,18
200 cm, 913.02
29,75



Duschkabine Schlauch
SilverShine
aus widerstandsfähigem Kunststoff
150 cm, 914.00
21,42
200 cm, 914.02
23,80



Duschkabine Schlauch
aus Metall mit Schutzschicht
150 cm, 915.00
28,56
200 cm, 915.02
30,94



Wandanschlussbogen
701.00
Preis: **46,41**



Wandanschlussbogen aus Messing mit Brausenhalter
706.00
Preis: **52,36**



Verstellbarer Wandhalter für Brause, Chrome,
mit Gelenk, 611.00
Preis: **20,23**



Brausenhalter Kunststoff
612.00
Preis: **5,95**



Brausenhalter Kunststoff
610.00
Preis: **3,57**



Wandstange mit verstellbarem Brausenhalter
90 cm
973.00
Preis: **77,35**



Wandstange mit verstellbarem Brausenhalter, Chrome
70 cm
974.00
Preis: **82,11**



Wandstange verstellbarem Brausenhalter und Wandanschlussbogen
60 cm / 90 cm
975.00/975.01
Preis: **103,53 / 129,71**



Wandstange mit verstellbarem Brausenhalter
60 cm
972.00
Preis: **34,51**

Die Preise sind in Euro einschließlich MwSt. angegeben.

Badarmaturen mit Bidetbrause



**Einhand-Waschtischbatterie
Chrome**

mit Bidet-Handbrause, ohne Ablaufgarnitur
CR 112.00

Preis: 247,52



**Einhand-Waschtischbatterie
mit Bidet-Handbrause und
zugehörigem Wandhalter**

BM 011.00

Preis: 207,06



**Wandventil
mit Bidet-Handbrause**

BM 040.00

Preis: 80,92

R-Box

Basismodul für Unterputzbatterien



Die R-Box ist ein universelles System für Hebel-, Wannen- und Duschbatterien, die in die Wand eingelassen werden. Die eigentliche Badarmatur besteht aus hochwertigem Messing. Im Unterschied zu den klassischen Unterputzbatterien ist die Installation der R-Box viel unkomplizierter und auch der eventuelle Wechsel des sichtbaren Teils ist einfacher. Der sichtbare, obere Teil der R-Box (Produkte Rosa, Neo, Classic, Chrome und 10°, die mit 065 und 066 gekennzeichnet sind) wird erst nach der kompletten Fertigstellung des Bads montiert. Damit können Sie sichergehen, dass die Badarmatur nicht vor Abschluss der Bauarbeiten zerkratzt oder anderweitig beschädigt wird.



Ist für Badewannen- und Dusch-Unterputzbatterien geeignet
(kann nicht für Thermostatbatterien verwendet werden)



Lässt sich schnell und einfach montieren

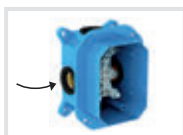

Ist mit allen üblichen Leitungssystemen (PPR, Kupfer, Kunststoff) kompatibel



R-Box-Basismodul für Unterputzmontage RB 070.50

Preis: 103,53



Einhand-Badewannen-/Duschbatterie für Unterputzmontage 10°

für R-Box, oberer Teil
für zwei Verbraucher, TD 065.00 191,59
für einen Verbraucher, TD 066.00 154,70



Einhand-Badewannen-/Duschbatterie für Unterputzmontage Chrome

für R-Box, oberer Teil
für zwei Verbraucher, CR 065.00 207,06
für einen Verbraucher, CR 066.00 170,17



Einhand-Badewannen-/Duschbatterie für Unterputzmontage Classic

für R-Box, oberer Teil
für zwei Verbraucher, CL 065.00 173,74
für einen Verbraucher, CL 066.00 147,56



Einhand-Badewannen-/Duschbatterie für Unterputzmontage Neo

für R-Box, oberer Teil
für zwei Verbraucher, NO 065.00 180,88
für einen Verbraucher, NO 066.00 154,70



Einhand-Badewannen-/Duschbatterie für Unterputzmontage Rosa

für R-Box, oberer Teil
für zwei Verbraucher, RS 065.00 170,17
für einen Verbraucher, RS 066.00 149,94



R-Box-Basismodul für Unterputzmontage Multi RB 071.50

Preis: 143,99



Thermostatische Drei-Wege-Batterie für Unterputzmontage

für R-Box Multi
CR 067.00

Preis: 309,40

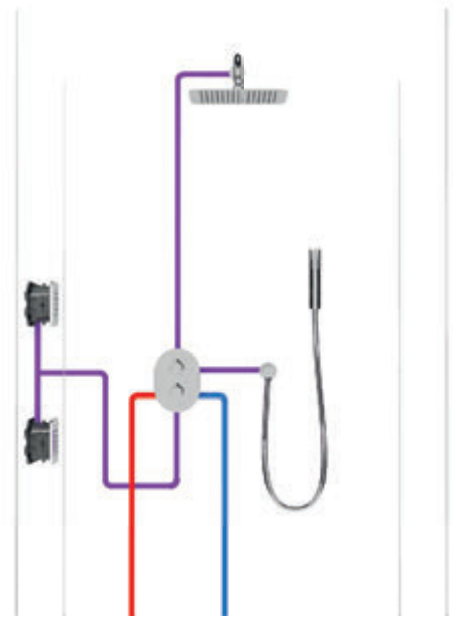

Verteilung an bis zu drei Stellen

Diese Badarmatur ist einzigartig auf dem Markt. Das Mischwasser kann auf eine, zwei oder auch drei Stellen gleichzeitig verteilt werden. Sie werden diese Eigenschaft schnell zu schätzen lernen, wenn Sie nicht nur Kopf- und/oder Handbrause nutzen möchten, sondern parallel auch noch Badewanneneinlass oder die Hydromassagedüsen in der Duschtretterung.

RAVAK AntiCalc® -Technologie



**"Die beste Pflege
kommt direkt vom
Hersteller."**

Das unsichtbare Schutzschild gegen Schmutz und Ablagerungen auf dem Glas

Bis auf Regen- oder destilliertes Wasser enthält Wasser immer eine bestimmte Menge an Salzen. Deren Ablagerungen – der sog. Wasserstein – lässt sich nur schwer entfernen. Er geht mit dem Glas eine chemische Verbindung ein und mit der Zeit verfärbt sich das Glas und wird unansehnlich. Die herkömmlichen chemischen Mittel sind gegen Wasserstein völlig wirkungslos. Dauerhafter Verunreinigung kann nur mit der **patentierten RAVAK-Glasoberflächen-AntiCalc® -Technologie** zuverlässig entgegen gewirkt werden. Diese Oberflächenbehandlung geschieht bereits während der Herstellung des Glases für die Duschtrennungen oder Badewannenabtrennung.

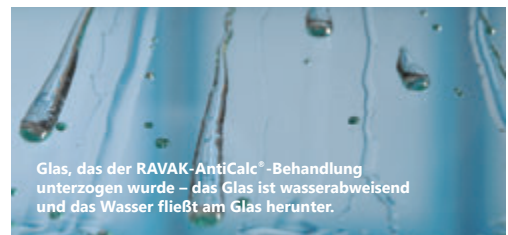

Glas, das der RAVAK-AntiCalc®-Behandlung unterzogen wurde – das Glas ist wasserabweisend und das Wasser fließt am Glas herunter.



Wasser auf Glas ohne vorheriger RAVAK-AntiCalc®-Behandlung.



/Glasdetail unter dem Mikroskop/

Glasoberfläche, die dem nanotechnologischen RAVAK-AntiCalc®-Prozess unterzogen wurde

normale Glasoberfläche

Wie ist der RAVAK-AntiCalc®-Conditioner zu verwenden?

Reinigen Sie das Glas gründlich und entfetten Sie es mit einem Reinigungsmittel (RAVAK Cleaner). Tragen Sie den RAVAK-AntiCalc-Conditioner mit einem trockenen Lappen innenseitig auf die saubere und trockene Oberfläche auf, polieren Sie anschließend das Glas, bis es trocken ist. Das Glas erhält seine wasserabweisenden Eigenschaften zurück und in der folgenden Zeit (ungefähr 3 Monate – je nach Wasserhärte) ist die Reinigung mit gewöhnlichen fettlösenden Reinigungsmitteln völlig ausreichend.

RAVAK-Reinigungsmittel



RAVAK-Cleaner wirkungsvoller Reiniger für das ganze Bad

- Entfernt zuverlässig Fett und die Reste von Wasserablagerungen.
- Eignet sich vor allem für Acrylbadewannen, Duschtassen und Duscabtrennungen, aber auch für Badarmaturen, Badmöbel und Keramikverkleidungen.

Preis: **7,14**



RAVAK-Cleaner Chrome für Badarmaturen

- Spezialreiniger zur Entfernung von Fett und Ablagerungen von Chromoberflächen (Badarmaturen und deren Zubehör, Chromoberflächen an Duscabtrennungen).

Preis **9,52**



RAVAK-AntiCalc®-Conditioner Idealer Helfer beim Kampf gegen Wasserstein

- Von der wasserabweisenden Wirkung unserer Methode können Sie auch im Haushalt profitieren.

Preis: **23,80**



RAVAK-Turbo Cleaner Wirkungsvoller Reiniger

- Hoch effektives Mittel, das noch so groben Schmutz löst, der sich in Badewannen-, Waschbecken- und Duschtassensiphons abgelagert hat.
- Darf nicht zum Reinigen der Badeinrichtung – vor allem nicht für Metallelemente – verwendet werden!

Preis: **9,52**



Professionelles RAVAK-Schmiermittel Bringt wieder Bewegung rein

- Für Laufwerke und Scharniere von Duscabtrennungen, Duschtüren und Badewannenabtrennungen, außerdem für Kartuschen und bewegliche Teile der Badarmaturen sowie für Türschlösser und -klinken.

- Ist wasserbeständig und sehr effektiv – auch in kleinen Mengen.

Preis: **8,33**

Ihr Händler:

RAVAK Gesellschaft für Sanitärprodukte mbH
Alexanderstrasse 58, D – 45472 Mülheim an der Ruhr
Telefon: 0208/3778930, Fax: 0208/3778955
E-Mail: info@ravak.de
www.ravak.de

Der Hersteller behält sich das Recht einer technischen Weiterentwicklung, sowie einer Anpassung der Preise vor. Druckfehler vorbehalten. Unverbindliche Preisempfehlung des Herstellers in EUR inkl. 19 % MwSt.



ALLGEMEINE HINWEISE / GEWAHRLEISTUNG

Ein dauerhaft schönes Aussehen aller beschichteten Teile, der Gläser und der Kunststoffteile erfordert mit Ausnahme der ESG Teile keine besonderen Pflegemaßnahmen. Ein leichtes Abwischen mit einem weichen Tuch und üblichen milden Haushaltsreinigern genügt. Bitte zur Reinigung keinesfalls lösemittelhaltige und/oder chlorhaltige Reiniger, Azeton, Schleifpasten oder ähnlich aggressive Mittel verwenden. Die Produkte sind für die Verwendung im Innenbereich vorgesehen. Zum Erhalt und zur Erneuerung der Anticalc-Schutzschicht bei ESG Scheiben ist die Verwendung des Spezialmittels RAVAK Anticalc Conditioner einige Male im Jahr erforderlich. Der Hersteller RAVAK Deutschland gewährt für alle von Ravak Deutschland in Deutschland direkt oder mittels durch uns autorisiertem Handel / Handwerk in Deutschland bezogenen Produkte eine Gewährleistung von 24 Monaten ab dem Monat des durch schriftlichen Kaufbeleg/Garantierklärung nachgewiesenen Verkaufs. Für die so erworbenen Produkte steht ein Kundendienst zusätzlich zur Verfügung. Technische Änderungen bleiben ausdrücklich vorbehalten und lösen keine Ansprüche auf Gewährleistung oder Preisnachlass aus.

Der Hersteller haftet nicht für Schäden und / oder Folgeschäden, die durch unsachgemäßen Gebrauch, langfristige Lagerung, fehlerhafte Montage oder Pflege verursacht worden sind. In jedem Fall ist die Haftung des Herstellers auf grobe Fahrlässigkeit und Vorsatz beschränkt. In den übrigen Fällen gelten die gesetzlichen Bestimmungen. Gerichtsstand ist der Sitz der Deutschen RAVAK GmbH in Mülheim an der Ruhr. Nachdruck, Verwendung von Bildern, Texten auch auszugsweise nur mit vorheriger schriftlicher Genehmigung. Alle genannten Preise verstehen sich einschließlich Mehrwertsteuer.

RAVAK®