

MARQUEE

MT-10S

KOMMERZIELLE STICKMASCHINE MIT INTUITIVEM 10,1" HD-TOUCHSCREEN IN ECHTFARBE



HAUPTMERKMALE

Die MT-10S bietet eine Vielzahl an Funktionen und Möglichkeiten, die sie perfekt für jedes Unternehmen machen, ob groß oder klein.

- Geeignet für Stickereien auf flachen Stoffen, Kappen, fertigen Kleidungsstücken und vielem mehr!
- Perfekt geeignet für kleine und etablierte Unternehmen gleichermaßen
- 3 Modelle ermöglichen Massenproduktion
- Hochauflösender 10,1-Zoll-LCD-Touchscreen in Echtfarbe
- Maximale Stickfläche: 500 x 360 mm (19,7 x 14,2 Zoll)
- Maximale Geschwindigkeit: 1200 Stiche pro Minute für das 1-Kopf-Modell und 1000 Stiche pro Minute für die 2- und 3-Kopf-Modelle
- Große Speicherkapazität: 100 Millionen Stiche oder 1000 Designs
- Die Maschine liest verschiedene Designformate wie DST, DSB, TBF und mehr.
- Weitwinkel-Kappensystem: 270°
- Der kleinere Näharm verbessert die Leistung bei der Stickerei auf Kappen und kleinen Gegenständen erheblich.
- Robuster Stahlständer mit Rollen für sowohl Stabilität als auch Mobilität.
- Weitreichendes Oberarm-System für einfache Stickerei auf voluminösen Gegenständen
- Automatische Farbwechsel
- Automatischer Fadenabschneider
- Verstärkter oberer Fadenhalter, um einen stabilen Fadenabschneider zu gewährleisten
- Fadenbruchererkennung
- Netzwerkfähig – USB-Eingang oder direkte Übertragung vom PC über den LAN-Anschluss
- Designübertragung über Wi-Fi von der Chroma-Software zum 10S-Panel
- Designübertragung über Wi-Fi von der Chroma-Software zum 10S-Panel
- Einfache Hinzufügung von Applikationen, Pailletten oder Kordeln
- Rahmenversatz und Rahmenumrandung sind verfügbar für eine einfache Applikationsstickerei.
- Automatische Speicherbeibehaltung
- Ein-Klick-Nachverfolgungsbutton auf dem Startbildschirm
- Verstellbare Positionierung des Bedienfelds für bessere Sichtbarkeit und Komfort
- Integrierter Knopf von 172° bis 196° im manuellen Farbwechselmodus zur Unterstützung der Maschinenwartung
- Versenkter USB-Anschluss zum Schutz des USB-Sticks
- Mehrere Sprachen: Englisch, Chinesisch, Spanisch
- Servomotor 150W – der geringste Energieverbrauch in der Branche!
- Eingebaute universelle Stromversorgung, 110V/60Hz und 220V/50Hz, weltweit selbstanpassend
- DC36V Mikroschrittmotor für die Ansteuerung der X- und Y-Achse sorgt für geringe Geräuschentwicklung und weniger Vibrationen
- Kompatibel mit optionalem Lasernachverfolgungsgerät
- Doppelte LED-Beleuchtung für ein erweitertes Sichtfeld
- Front-LED-Lampe sorgt für bessere Sichtbarkeit und schützt die Augen vor starkem Licht während des Fädelns.
- Praktisch platzierter Ein-/Ausschalter an der rechten Seite der Maschine
- Umweltfreundliche Verpackung
- Perfekt für die Massenproduktion von Patches
- Schlanke Maschinenbreite ermöglicht einen einfachen Durchgang durch Standardtüren



RAHMENVERSATZ UND RAHMENUMRANDUNG



AUTOMATISCHER FARBWECHSEL

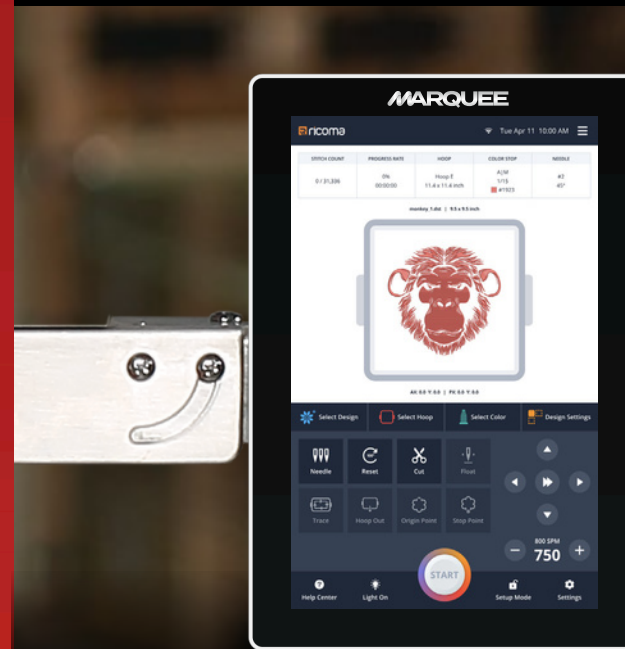

10" BENUTZERFREUNDLICHES TOUCHPANEL

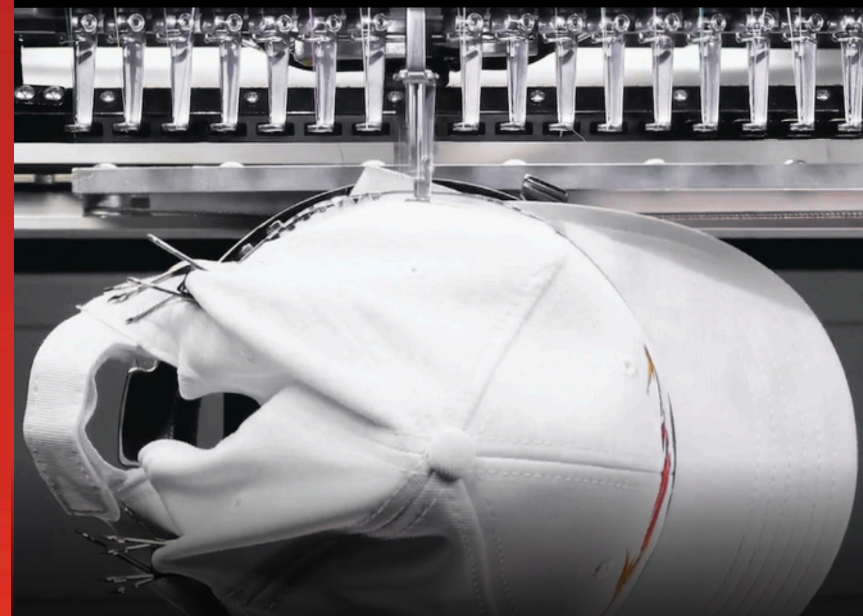

270° WEITWINKEL-KAPPENSYSTEM



FADENBRUCHERKENNUNG

STICKLÖSUNGEN FÜR PROFIS

TECHNISCHE SPEZIFIKATIONEN

Maschinenname	MT-10S Ein-Kopf-Modell	MT-10S Zwei-Kopf-Modell	MT-10S Drei-Kopf-Modell
Modell	MT-1501/MT-2001	MT-1502/MT-2002	MT-2003
Panel	Hochauflösender 10,1" LCD-Touchscreen in Echtfarbe	Hochauflösender 10,1" LCD-Touchscreen in Echtfarbe	Hochauflösender 10,1" LCD-Touchscreen in Echtfarbe
Köpfe	1	2	3
Nadeln	15 / 20	15 / 20	20
Maschinengröße mit Ständer (LBH)	830 x 770 x 1600 mm (32.7 x 30.3 x 63 in)	1430 x 770 x 1600 mm (56.3 x 30.3 x 63 in)	1910 x 770 x 1620 mm (75.2 x 30.3 x 63.8 in)
Nettogewicht	145 kgs (319.7 lbs)	190 kgs (418.9 lbs)	390 kgs (859.8 lbs)
Bruttogewicht	210 kgs (463 lbs)	320 kgs (705.5 lbs)	580 kgs (1278.7 lbs)
Stickbereich	500 x 360 mm (19.7 x 14.2 in)	500 x 360 mm (19.7 x 14.2 in)	500 x 360 mm (19.7 x 14.2 in)
Kopfabstand	n/a	605 mm (23.9 in)	605 mm (23.9 in)
Kappenstickbereich	270°	270°	270°
Maximale Geschwindigkeit	1200 spm	1000 spm	1000 spm
Spannung	90-240 vw	90-240 v	90-240 v
Stromverbrauch	0.2 kw	0.2 kw	0.3 kw
Speicherkapazität	100 Millionen Stiche oder 1000 Designs	100 Millionen Stiche oder 1000 Designs	100 Millionen Stiche oder 1000 Designs

INTELLIGENTE TECHNOLOGIE

HOCHTECHNOLOGISCHE MERKMALE, DIE IHRE FÄHIGKEITEN ERWEITERN!

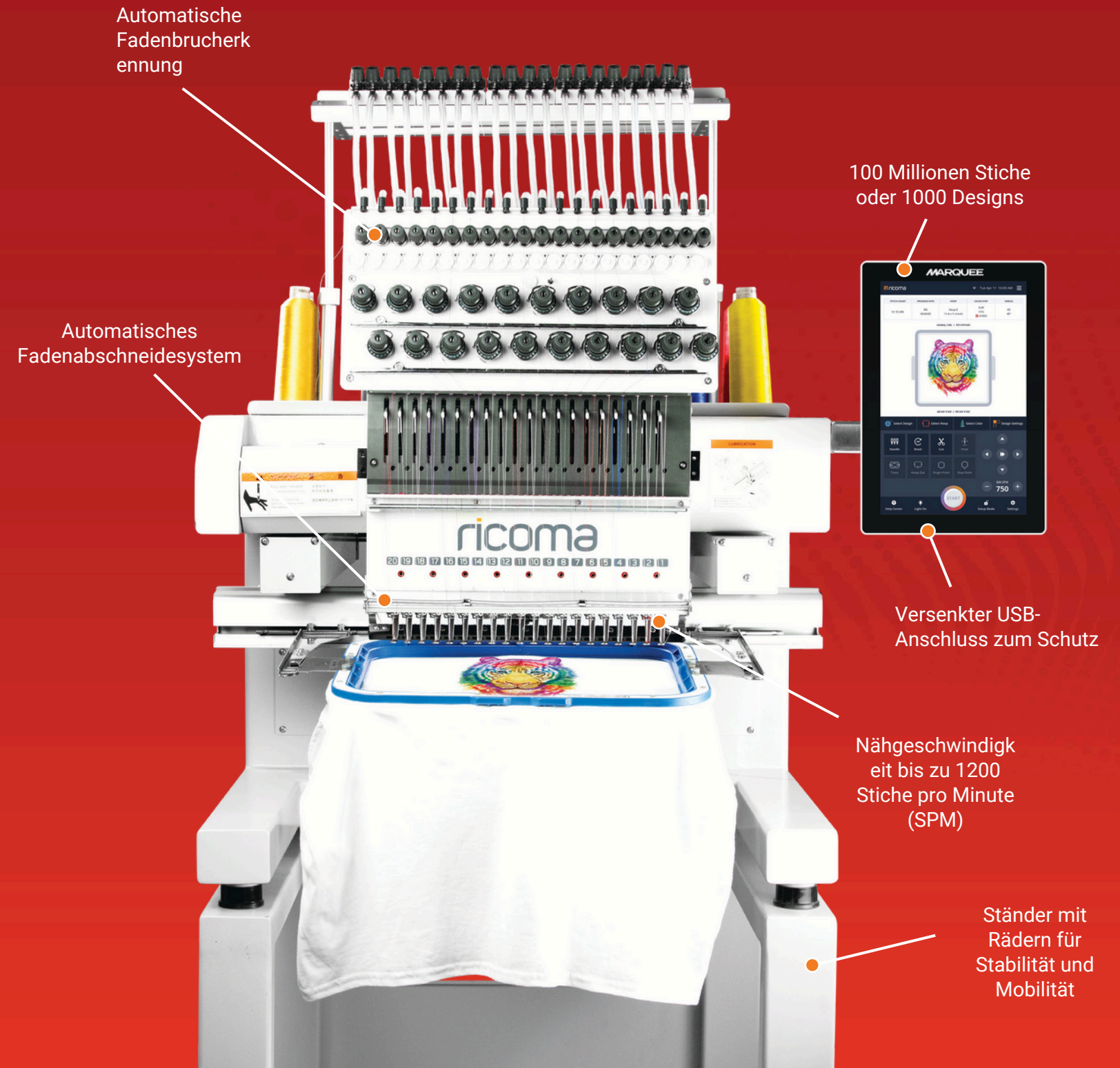

DIE NEUE FRONTIER DER STICKEREI

PERFEKT FÜR INHABER VON MAßGESCHNEIDERTEN KLEIDUNGSGESCHÄFTEN

Die MT-10S verfügt über einen der größten Freiraumbereiche in der Branche, was es einfach macht, das Produktangebot Ihres Unternehmens mit sperrigen, übergroßen Artikeln wie Taschen, Jacken und vielem mehr zu erweitern. Zudem haben Sie die Möglichkeit, zwischen 15-Nadel-Maschinen und den ersten und einzigen 20-Nadel-Modellen der Branche zu wählen. So können Sie mit einer Vielzahl von Farben in ultraschnellen Geschwindigkeiten dekorieren und Ihre Produktivität sowie das Gewinnpotenzial mit jedem Kopf maximieren. Egal, ob Sie ein Heimunternehmen oder ein vollwertiges Geschäft betreiben, die MT-10S ist die perfekte Ergänzung für Ihr Stickereiunternehmen.



Simplexity TECHNOLOGIE

VORSTELLUNG DES NEUESTEN 10,1-ZOLL-TOUCHSCREEN-PANELS

Das Modell 10S verfügt über ein beeindruckendes 10,1-Zoll-Touchscreen-Panel, das intuitiv und benutzerfreundlich ist. Sie werden den Komfort der einfachen Benutzeroberfläche genießen, die die Navigation durch die zahlreichen Funktionen und Werkzeuge der Maschine unglaublich einfach macht.

Angetrieben von der innovativen **Simplexity-Technologie** verfügt das 10S-Panel über eine integrierte Tool-Tipps-Funktion und ein Hilfe-Center, das eine Erklärung der auf dem Bildschirm ausgewählten Option bietet. Zu wissen, was ein bestimmtes Werkzeug bewirkt, ist eine ausgezeichnete Möglichkeit, schnell mehr über die Funktionen Ihrer Maschine zu erfahren, Benutzerfehler zu vermeiden und einen effizienten Arbeitsablauf zu schaffen.

Zusätzlich übernimmt die neue Wartungsbenachrichtigungsfunktion das Denken für Sie und erinnert Sie daran, wann grundlegende Wartungsmaßnahmen an Ihrer Maschine erforderlich sind, um die Lernkurve zu verkürzen und den reibungslosen Betrieb Ihrer Maschine zu gewährleisten.



PANALMERKMALE

TECHNISCHE SPEZIFIKATIONEN

- Große Speicherkapazität: 100 Millionen Stiche oder 1000 Designs mit maximal 1000 automatischen Farbwechseln
- Maschine liest mehrere Designformate wie DST, DSB, TBF und mehr
- Einfach zu bedienen
- Vollständiger kapazitiver Touchscreen unterstützt Multitouch und Wischoperationen
- Große Speicherkapazität: 100 Millionen Stiche oder 1000 Designs mit maximal 1000 automatischen Farbwechseln
- Voreingestellte Rahmenparameter, die so konzipiert sind, dass sie das Treffen der Rahmen vermeiden
- Netzwerkfähig – USB-Eingang oder direkte Übertragung vom PC über den LAN-Anschluss
- Automatischer Farbwechsel
- Vereinfachen Sie die Maschinenwartung mit den integrierten Tasten für 172 Grad und 196 Grad
- Neue Designs erstellen, indem Sie die Parameter und Dimensionen vorhandener Muster anpassen.
- Automatischer Fadenabschneider.

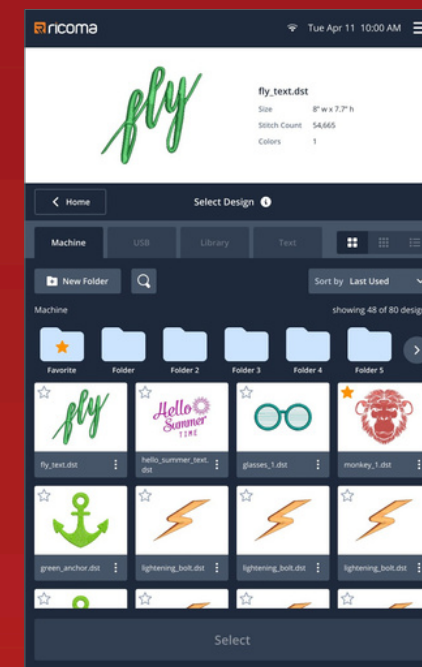
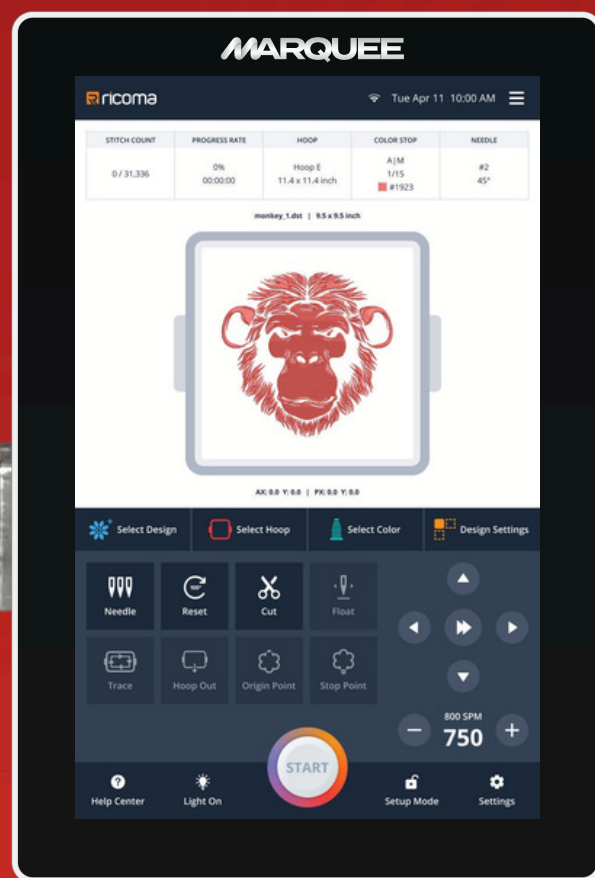

Design auswählen

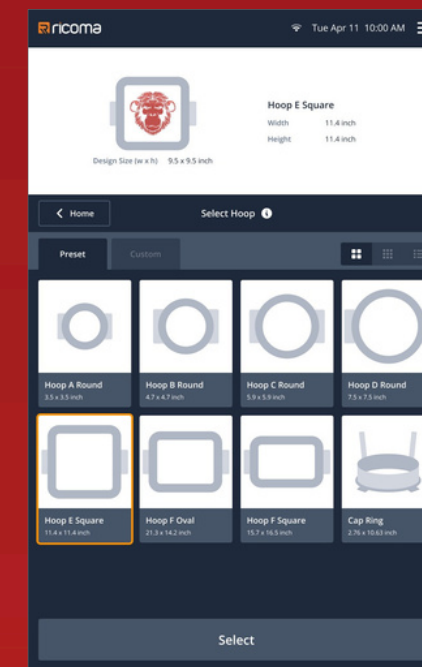

Rahmen auswählen

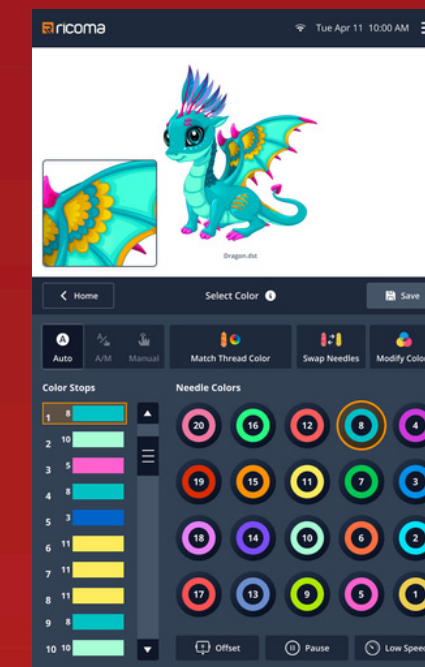

Farbe auswählen

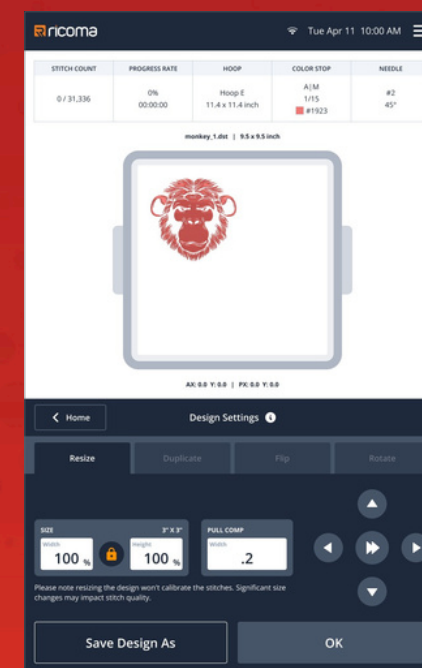

Design-Einstellungen

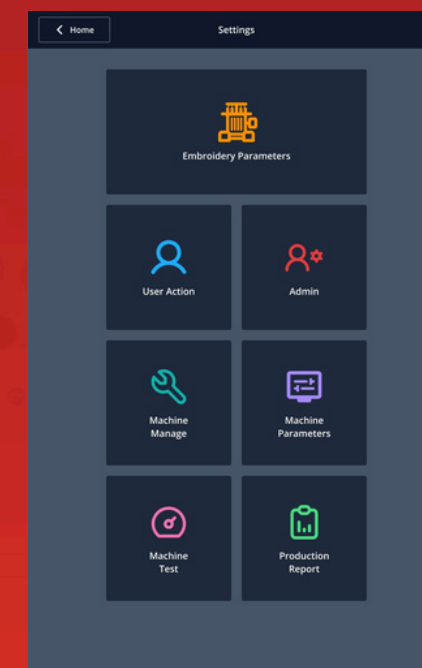

Machine Settings

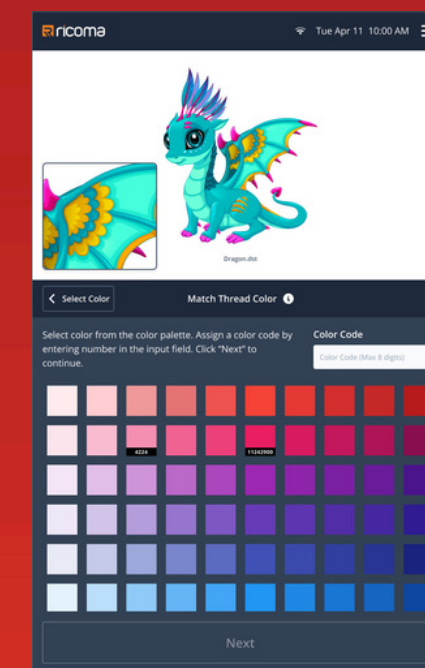

Fadenfarben abgleichen

PANEELEIGENSCHAFTEN (FORTSETZUNG)

- Der Startpunkt der Stickerei wird im Speicher der Maschine gespeichert, um die Effizienz zu steigern.

- Eingebauter Fabrikmodus zur Standardisierung des Ausgangs-Qualitätskontrollprozesses.

- Einfacher Zugriff auf 24 verschiedene Schriftarten zur Erstellung benutzerdefinierter Wörter und Phrasen.

- Maschinenparameter können für eine einfache Wartung exportiert und importiert werden.

- Wiederholtes Sticken desselben Designs zur Steigerung der Produktivität mit Wiederholungsstickerei, die auch mit zyklischer Stickerei verwendet werden kann.

- Eingebaute Screenshot-Funktio

- Die zyklische Stickfunktion bringt die Maschine automatisch zum Ausgangspunkt zurück und startet den Stickprozess erneut.

- Optionales Laser-Nachführgerät verfügbar

- Tests für Computer, Encoder und Hauptwelle sind verfügbar, um Wartung und Fehlerbehebung zu erleichtern.

- Eingebautes Dateiverwaltungssystem

- Automatische Geschwindigkeitsanpassung von einer Nadel zur nächsten.

- Stickparameter importieren und exportieren.

- Funktion zum Exportieren von Systemprotokollen

- Erinnerung für die Maschine

- Unterschiedliche Alarmtöne für verschiedene Fehleralarme anpassen, um Probleme leicht zu identifizieren.

- Ändern Sie den Hintergrund des Rahmens im Bedienfeld, um sicherzustellen, dass das Design hervorhebt.

- Dynamische Anzeige der Farbfolgeschritte für eine einfache Einstellung der Farbfolge.

- Dynamische Anzeige der Farbfolgeschritte für eine einfache Einstellung der Farbfolge

- Unterstützung des Wechsels zwischen metrischen und imperialen Einheiten.

- Wählen Sie je nach Vorliebe zwischen den Einstellungen für den Hell- und Dunkelmodus.

- Verschiedene Stickmuster kombinieren
- Eingebaute Hilfefunktion
- Mehrere Sprachen: Englisch, Chinesisch, Spanisch.

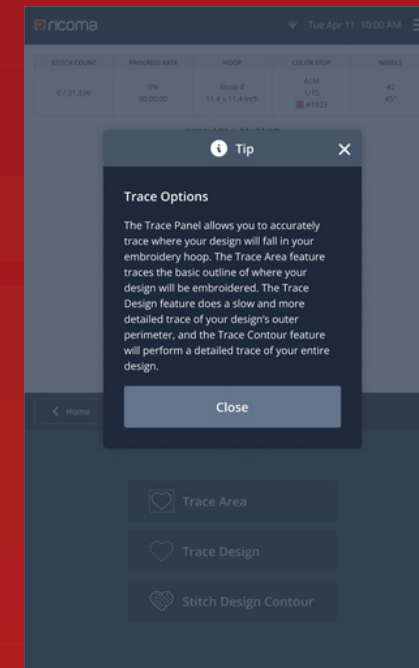

Hilfetipps

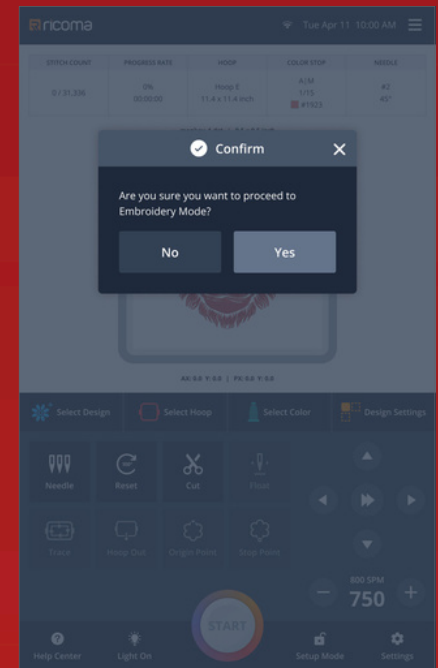

Bestätigungs-Pop-ups

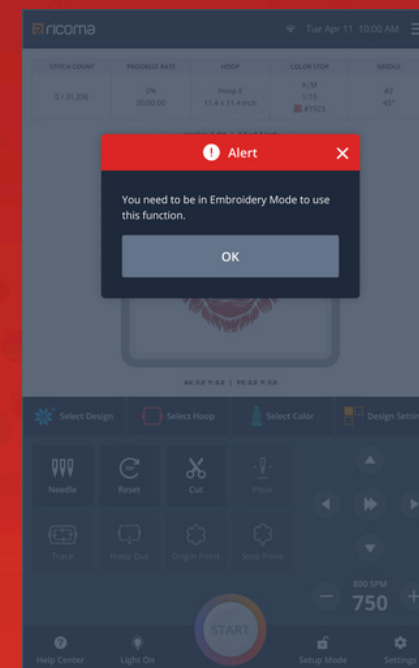

Pop-up-Warnungen

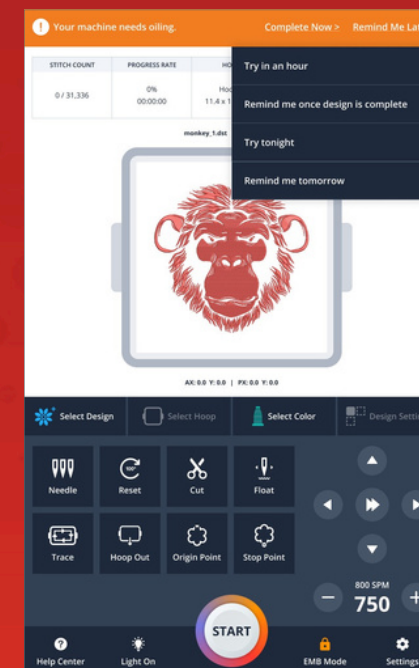

Wartungserinnerungen für die Maschine

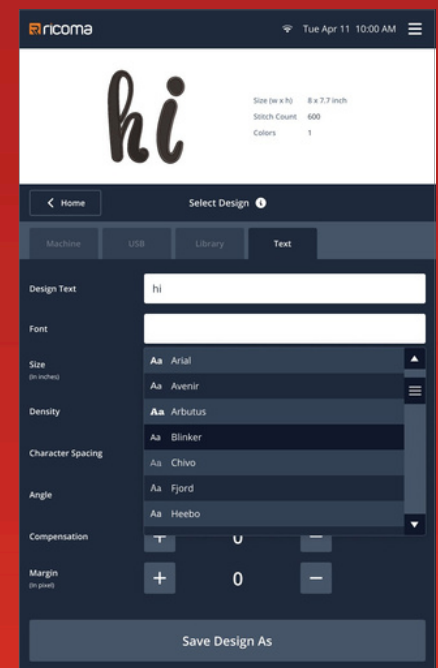







Mehrere verfügbare Schriftarten

RAHMEN & KAPPENZUBEHÖR

EINE REIHE VON STICKRAHMENGRÖSSEN UND BANNER-RAMEN, UM DIE BEDÜRFNISSE IHRER GESCHÄFTSTÄTIGKEIT ZU ERFÜLLEN

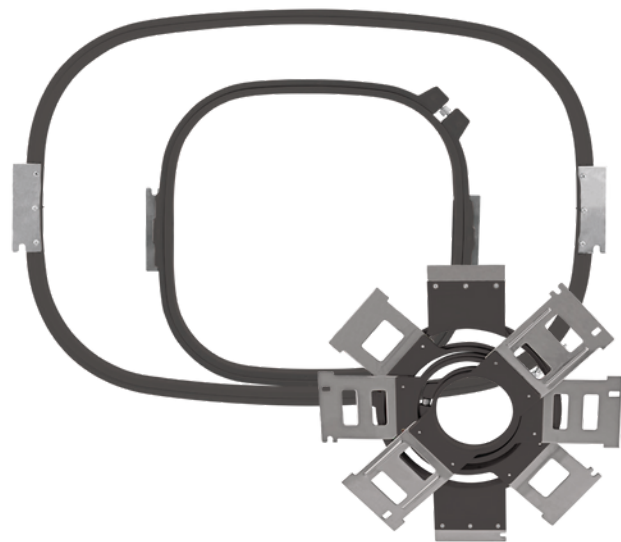

Die MT-10S wird mit allem geliefert, was Sie benötigen, um fast jedes Produkt zu besticken und die Bedürfnisse jedes Kunden zu erfüllen. Jede Maschine umfasst eine Vielzahl von Stickrahmengrößen, um kleine Designs wie Brustlogos sowie große Designs auf Taschen, Handtüchern und mehr zu sticken.

Modelle	Hoop A  90 x 90 mm (3.5 x 3.5 in)	Hoop B  120 x 120 mm (4.7 x 4.7 in)	Hoop C  150 x 150 mm (5.9 x 5.9 in)	Hoop D  190 x 190 mm (7.5 x 7.5 in)	Hoop E  290 x 290 mm (11.4 x 11.4 in)	Hoop F  540 x 360 mm (21.3 x 14.2 in)
MT-1501-10S	x2	x2	x2	x2	x2	x1
MT-1502-10S	x4	x4	x4	x4	x4	x2
MT-2001-10S	x2	x2	x2	x2	x2	x1
MT-2002-10S	x4	x4	x4	x4	x4	x2
MT-2003-10S	x6	x6	x6	x6	x6	x3



KAPPENZUBEHÖR INKLUSIVE

Mit dem enthaltenen Kappen-Zubehör können Sie eine Vielzahl von Kappenstilen besticken. Jede MT-10S wird mit einer Rahmstation, Kappenringen und Kappenantrieb(en) für all Ihre Kappenstickerei-Bedürfnisse geliefert.

Modelle	Kappenringe  Kappenringe werden in die Rahmstation eingerastet, um die Maschine für die Kappenstickerei vorzubereiten.	Rahmstation  Die Rahmstation sorgt für Stabilität und ermöglicht ein schnelles und einfaches Einspannen der Kappen.	Kappenantrieb  Der Kappenantrieb wird in den Halter der Stickmaschine für die Rahmen eingerastet.
MT-1501-10S	x2	x1	x1
MT-1502-10S	x4	x1	x2
MT-2001-10S	x2	x1	x1
MT-2002-10S	x4	x1	x2
MT-2003-10S	x6	x1	x3

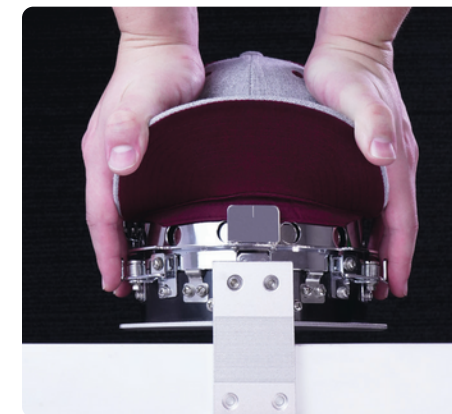

ERWEITERTER STICKBEREICH

MAXIMIEREN SIE IHREN STICKBEREICH, UM GROSSE, DETAILLIERTE DESIGNS MIT LEICHTIGKEIT ZU ERSTELLEN

Der erweiterte Tisch und das Banner-Rahmensystem der MT-10S sind die perfekte Möglichkeit, Ihr Geschäftsangebot zu erweitern, indem Sie auf übergroßen Artikeln wie Vorhängen, Decken, Bannern, Matratzenrändern, Hochzeitskleidern, Bettdecken und vielem mehr sticken.

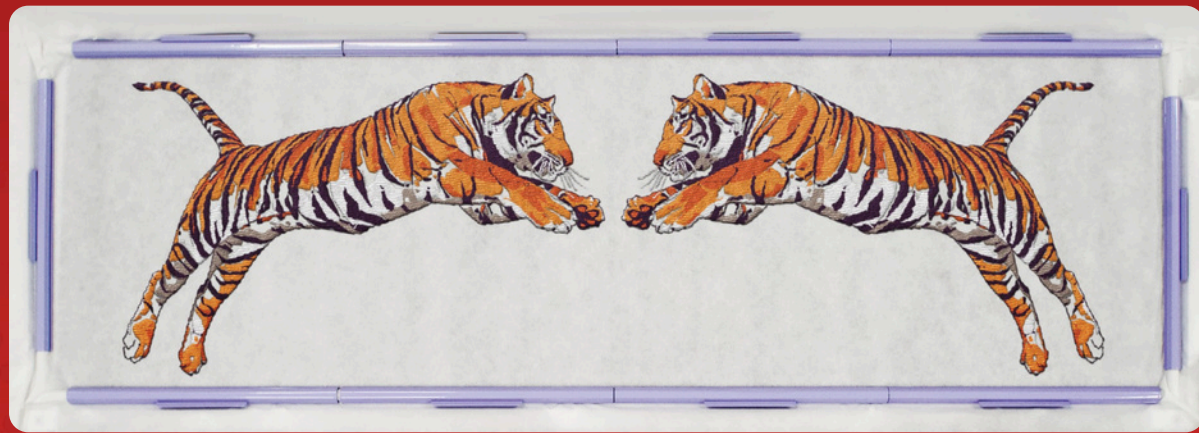

Banner-Rahmen für den Einzelkopf-Erweiterungstisch MT-4814-1



Rahmen-Modelle	Stickbereich	Maschinen
MT-2214	540 x 365 mm (21.3 x 14.4 in) *Nur in den USA. Optional weltweit erhältlich.	MT-1501-10S / MT-2001-10S
MT-4814-1	1230 x 365 mm (48.4 x 14.4 in) *Optional	MT-1501-10S / MT-2001-10S
MT-2214-2	1230 x 365 mm (48.4 x 14.4 in) *Nur in den USA. Optional weltweit erhältlich.	MT-1502-10S / MT-2002-10S
MT-2214-3	1820 x 365 mm (71.7 x 14.4 in) *Weltweit enthalten	MT-2003-8S



OPTIONALE ZUBEHÖRTEILE

ERWEITERN SIE IHRE MÖGLICHKEITEN MIT DIESEN KOSTENGÜNSTIGEN UND BENUTZERFREUNDLICHEN ZUBEHÖRTEILEN!

Diese Zubehörteile machen das Einspannen und Hinzufügen von Stickeffekten kinderleicht. Veredeln Sie Ihre Designs mit Pailletten, Stick- oder Kordeltechnik oder verwenden Sie Spezialrahmen, um mehr Kontrolle über Ihre Stickprojekte zu erhalten und Ihre Produktionsmöglichkeiten zu erweitern.

GERÄTE

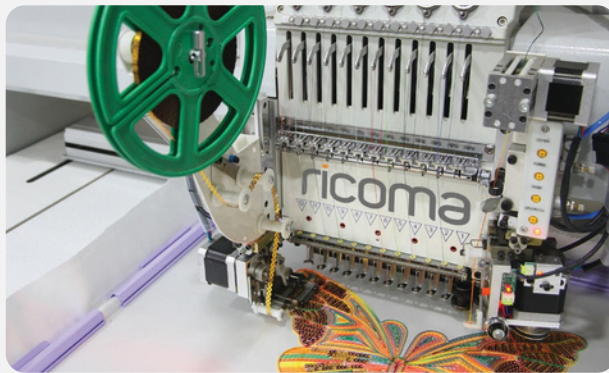

Pailletten-Gerät (SQ-E)

Befestigen Sie das optionale Pailletten-Gerät an Ihrer Stickmaschine, um Ihren Designs einen Hauch von Glanz zu verleihen.



Perlen-Gerät

Entfalten Sie Ihre Kreativität und fügen Sie mit dem optionalen Perlen-Gerät kunstvolle Perlenstickerei in Ihre Designs ein.



Kordel-Gerät (CD-E)

Erstellen Sie ganz einfach einen Stickeffekt mit dem Kordel-Gerät, das Kordeln auf dem Stoff aufbringt und mit transparenten Zickzack-Stichen befestigt.

**Für eine Liste aller kompatiblen Geräte wenden Sie sich bitte an einen Produktspezialisten.*

ZUBEHÖR



8-in-1 Rahmenset (8D-2)

Beinhaltet 8 Rahmen, die das Besticken einfacher denn je machen. Es ist für schwer zu spannende Artikel wie Hemdtaschen, Socken, Kappenrücken, Hemdsärmel, Kragenden und mehr konzipiert.



Gürtelrahmen (BH-2)

Mit einer Stickfläche von 8 Zoll x 4 Zoll bietet der Gürtelrahmen ausreichend Platz für Stickereien auf Gürteln und Riemen.



Mighty Hoop Magnetische Rahmen

Dieser magnetische Rahmen ist bei professionellen Stickern sehr beliebt, da er das Einspannen von flachen Kleidungsstücken einfacher macht als je zuvor.



Boring Nadel

Diese speziell entwickelte Nadel erzeugt filigrane Stickereien, indem sie den Stoff durchsticht, in verschiedene Formen schneidet und dabei Löcher im Artikel hinterlässt.

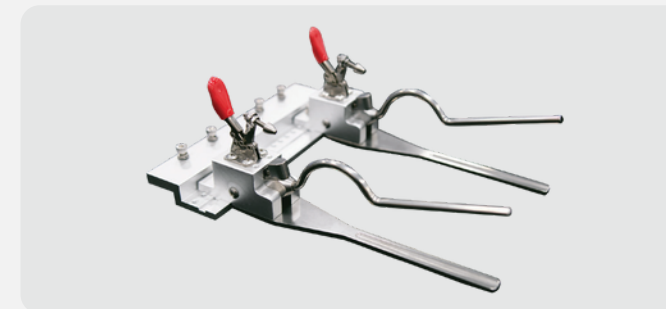

Robot Rahmen (RF-M)

Spannen Sie schwer zu bearbeitende Artikel wie Schuhe, Handtaschen, Taschen und mehr sicher ein und besticken Sie sie mit dem Robot-Rahmen.

**Für eine Liste aller kompatiblen Geräte wenden Sie sich bitte an einen Produktspezialisten.*



Laser Positioning Device (LD)

Dieses einfach zu installierende Nachverfolgungswerkzeug ermöglicht es Ihnen, schnell zu überprüfen, ob das Design im Rahmenbereich liegt.

ZWEI-KOPF-LÖSUNGEN

VERDOPPELN SIE IHRE PRODUKTIONSKAPAZITÄT

Steigern Sie Ihre Fähigkeit, hochwertige Stickereien zu produzieren, und nehmen Sie Auftragsarbeiten in großen Mengen wie ein Profi an. Unsere Zwei-Kopf-Stickmaschinen halbieren Ihre Produktionszeit bei Kappen, Taschen, Handtüchern, Jacken und mehr!



STARTPAKET

AUSGESTATTET MIT ALLEM, WAS SIE BRAUCHEN, UM SOFORT LOSLEGEN ZU KÖNNEN

Starten Sie durch mit allem, was Sie brauchen, um erfolgreich zu sein, ohne Tausende für zusätzliches Zubehör auszugeben. Ihre MT-10S ist mit einer Vielzahl von Rahmen, Kappen-Zubehör und anderen wichtigen Stickerei-Utensilien ausgestattet. Dieses All-in-One-Paket ist ideal für Startups oder etablierte Bekleidungsunternehmen, die ihre Stickfähigkeiten erweitern möchten.

PAKET



Robuster Stahlständer

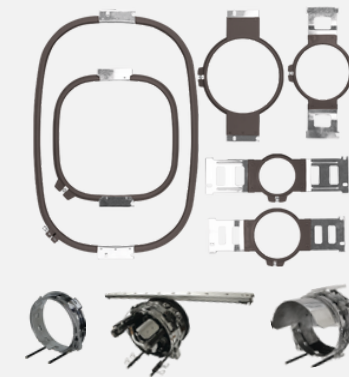

Verschiedene Rahmen und Kappenaufsätze

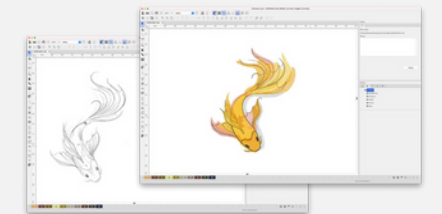

Chroma-Digitalisierungssoftware



Madeira Starter Kit

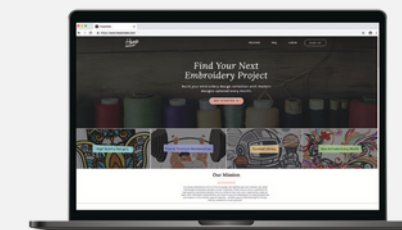

Dreimonatiges Abonnement für Hoopmade. *Nur in den USA verfügbar



Unbegrenztes Training und lebenslanger Support

**Die oben genannten Artikel sind nur im Starterpaket enthalten, wenn sie direkt bei unserem US-Hauptsitz – Ricoma International Corporation – gekauft werden.*



THINK BEYOND
www.ricoma.com



facebook.com/ricoma.us



youtube.com/ricomamiami



pinterest.com/ricomahq



instagram.com/ricomahq



linkedin.com/ricomaeurope

Ricoma Europe
Ricoma Europe GmbH
Ferdinand Porsche Ring 13, 63110
Rodgau, Germany
TEL: +49 6106 660 2930
Website: www.ricoma.com | Email: info.europe@ricoma.com

Ricoma Factory in China
Ricoma (Shenzhen) Co., Ltd.
Baochangli Industrial Park, Jinlong Road 3,
Shenzhen, P.R. China (Post: 518118)
TEL: 400-900-2939 | 0755-25857772-8630 | FAX: +86-755-2585-7773
Website: www.ricoma.com.cn | Email: rcm@ricoma.cn

Ver. MT-10S_1A