

FAHRZEUGWARTUNG

Fluid Handling Equipment





Forschung und Entwicklung und Produktionsstätte in Gijón (Spanien).

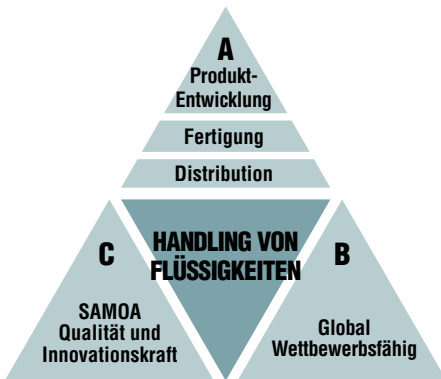

SAMOA QUALITÄT UND GLOBALE INNOVATIONSKRAFT

HANDLING VON FLÜSSIGKEITEN

SAMOA, ein Unternehmen in Privatbesitz, ist ein führender europäischer Hersteller von Schmier- und Fördertechnik. SAMOA-Produkte werden für die Umfüllung, Abgabe, Dosierung und Absaugung verwendet. SAMOA entwickelt und fertigt eine Vielzahl von Produkten, wie druckluftbetriebene Kolben- und Membranpumpen, Volumenstrommessgeräte, Zapfpistolen, elektronische Komponenten für die Lagerhaltungssysteme, Schlauchaufroller, Handpumpen und Zubehör.

PRODUKTENTWICKLUNG

Produktforschung und -entwicklung ist ein wesentlicher Bestandteil der SAMOA-Philosophie. Wir stehen in ständigem Kontakt mit dem Markt, um neue Kundenbedürfnisse zu identifizieren, um Produktverbesserungen und neue Produkte zu liefern.

FERTIGUNG

Der Hauptsitz von SAMOA befindet sich seit über 60 Jahren in Gijón an der spanischen Nordküste. Unsere Produktionsstätten sind mit den modernsten Produktionsanlagen und -technologien ausgestattet. Wir haben uns zu Design und Fertigungsqualität verpflichtet, achten stets auf Umweltverträglichkeit und die Schaffung eines gesunden und sicheren Arbeitsplatzes. Unsere Arbeitsprozesse und -einrichtungen sind fortlaufend nach ISO 9001, ISO 14001 und ISO 45001 zertifiziert.

DISTRIBUTION

Unsere Produkte sind über ein Netzwerk von kompetenten Vertriebspartnern erhältlich. Dieses globale Netzwerk bietet einen Verkaufs- und Beratungsservice, der die Produkte identifiziert, die den Bedürfnissen der Kunden am besten entsprechen, und bietet bei Bedarf einen After-Sales-Service, um eine lange und zufriedenstellende Nutzung unserer Geräte sicherzustellen.

GLOBAL WETTBEWERBSFÄHIG

Unser kontinuierlicher Produktverbesserungsprozess stellt sicher, dass unsere Produkte die Kundenanforderungen weltweit erfüllen, selbst bei den anspruchsvollsten Anwendungen und Umgebungen. Daher sind wir stolz darauf, dass SAMOA-Produkte Tag und Nacht in mehr als 115 Ländern zuverlässig arbeiten.



YouTube

EFFIZIENTE LÖSUNGEN FÜR FAHRZEUGE

SAMOA ENTWICKELT EFFIZIENTE LÖSUNGEN FÜR SPEZIFISCHE ANFORDERUNGEN BEI DER WARTUNG VON LEICHTEN FAHRZEUGEN, LIEFERWAGEN, LKWS, BUSSEN, FLOTTEN UND INDUSTRIEFAHRZEUGEN.

SAMOA bietet Lösungen für die Verwaltung aller Flüssigkeiten, die in Fahrzeugserviceeinrichtungen verwendet werden: Schmiermittel, Frostschutz- und Kühlerflüssigkeit, Scheibenwischerflüssigkeit, AdBlue® / DEF usw. Egal ob einzelne Abgabepunkte, mobile Einheiten oder anspruchsvolle Installationen: Unsere Lösungen umfassen alle notwendigen Komponenten zum Pumpen, Fördern, Steuern und Messen von Flüssigkeiten aller Art - abgestimmt auf den Bedarf in Ihrer Anlage.

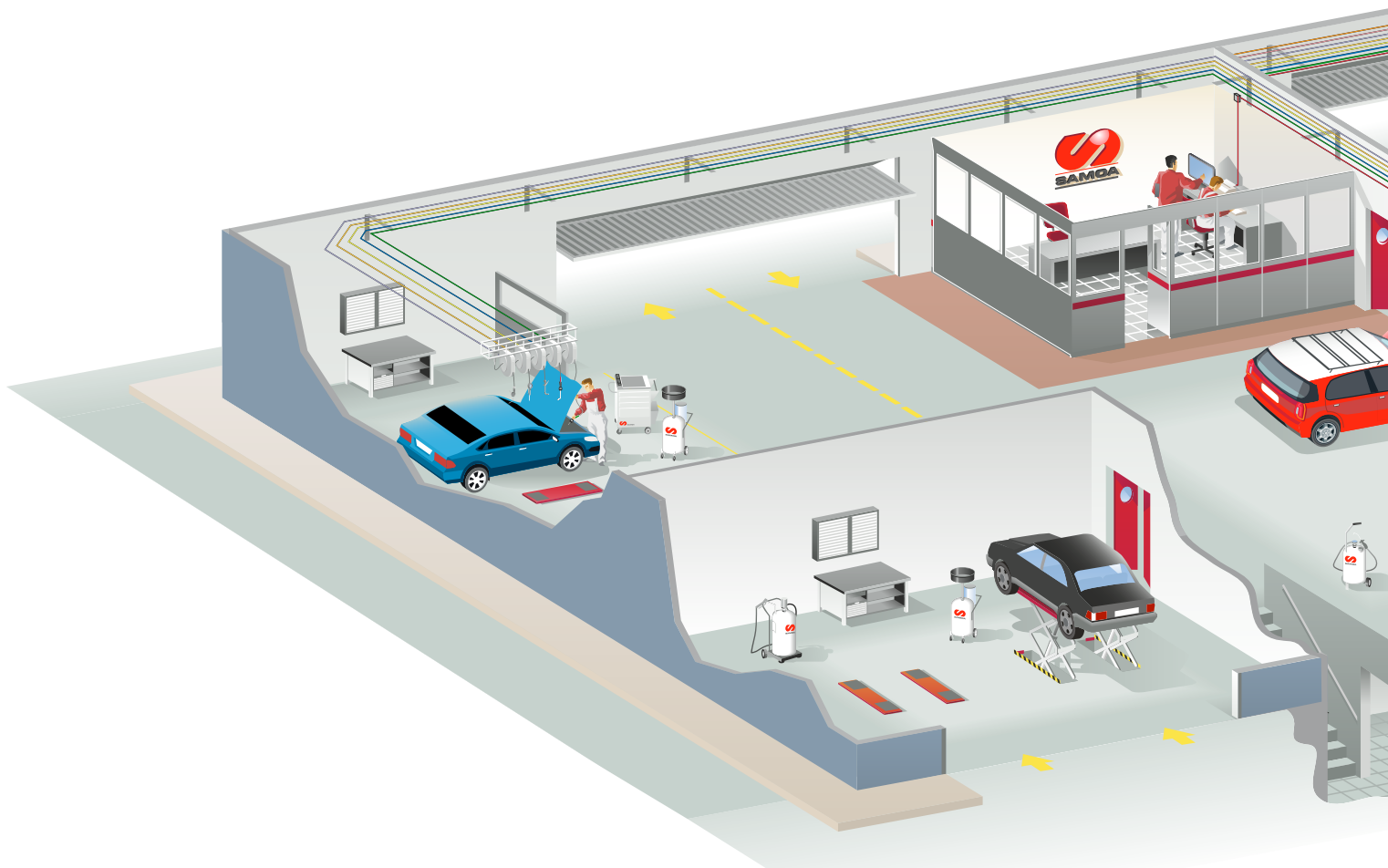

PUMPENRAUM



SERVICESTELLEN



BESTANDSVERWALTUNGS- & MANAGEMENT-SYSTEM NEX-U®

SERVICE-EINRICHTUNGEN

SAMOA bietet Unterstützung bei der Planung von neuen Werkstätten sowie bei der Umgestaltung oder Erweiterung bestehender Werkstätten. Wir unterstützen Sie bei der Auswahl der richtigen Ausrüstung und planen für Sie den notwendigen Aufbau von Komponenten, um die spezifischen Anforderungen des Endkunden zu erfüllen.

Das Zentralschmiersystem von SAMOA reduziert die Abfallflüssigkeiten erheblich, erhöht die Produktivität und verbessert durch ein effizientes Flüssigkeits-Management die Sauberkeit und somit das Image des Unternehmens.

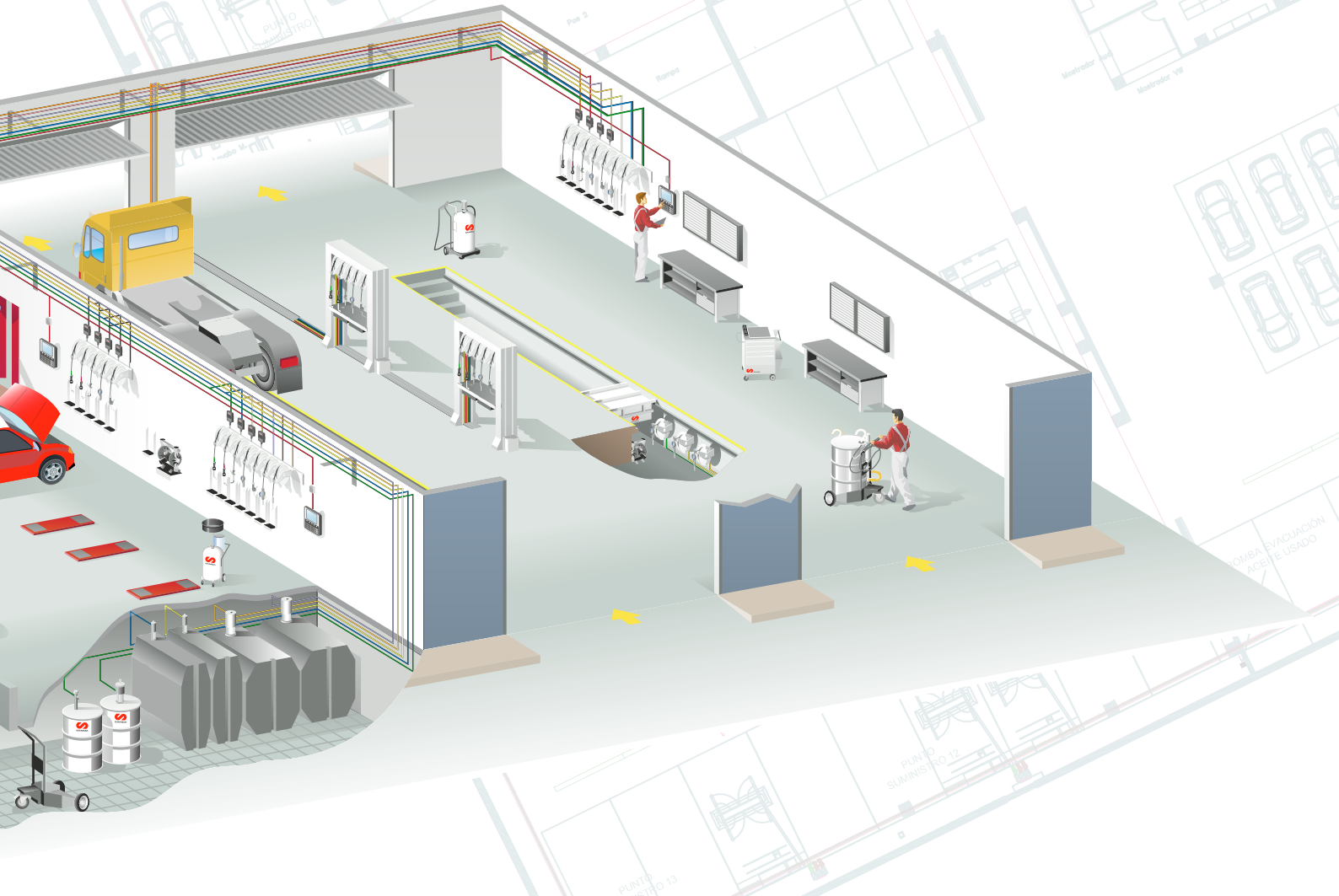

**HANDDURCHLAUFZÄLER
ZUR FLÜSSIGKETSABGABE**



ALTÖLENTSORGUNG

PUMPENRAUM

Die beste und einfachste Möglichkeit, die Lagerung von Flüssigkeiten zu organisieren, ist ein speziell ausgestatteter Tankraum, in dem die Tanks, IBCs und der Altöltank zusammen mit den Pumpen untergebracht werden können.

Die richtige Auswahl der Pumpe ist entscheidend für einen zuverlässigen und dauerhaften Service. SAMOA hat eine große Auswahl an druckluftbetriebenen Pumpen für die Abgabe verschiedener Flüssigkeiten entwickelt, die bei der Fahrzeugwartung verwendet werden.



DRUCKLUFT-ÖLPUMPEN



PM4



PUMPMASTER 4"
Übersetzung 5:1 / 3:1



PM35



PUMPMASTER 3,5"
Übersetzung 8:1 / 5:1



PM45



PUMPMASTER 4,5"
Übersetzung 10:1 / 6:1

DRUCKLUFT-FETTPUMPEN



PM35



PUMPMASTER 3,5"
Übersetzung 60:1



PM45



PUMPMASTER 4,5"
Übersetzung 70:1



Zusatzrüstung im Pumpenraum hilft, das Risiko einer versehentlichen Verunreinigung, Überfüllung und Trockenlauf/Vakuumbetrieb der Pumpen zu vermeiden:

- Druckentlastungsventil zur Reduzierung von Problemen durch Wärmeausdehnung.
- Intelligente Steuerungssysteme zur Vermeidung von versehentlichem Betrieb der Pumpen.
- Aktive Vorratsregistrierung verhindert Trockenlauf der Pumpe.

DRUCKLUFT-MEMBRANPUMPEN

DP200



Anschluss Ø 1"

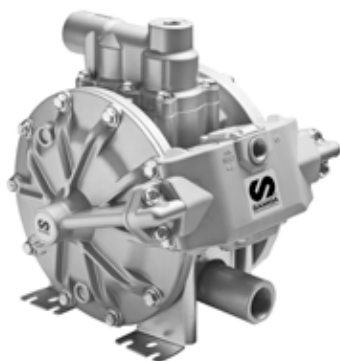

DF 100



Anschluss Ø 1"



DF50



Anschluss Ø 1/2"



PUMPENRAUM

PUMPENRAUMAUSSTATTUNG

Die Lagerung von Flüssigkeiten in Großtanks sorgt für eine höhere Reserve an verfügbarer Flüssigkeit in der Werkstatt und spart Zeit beim Wechseln von Fässern oder IBCs.

Unsere Partner bieten Lösungen für das Nachfüllen von Großtanks. Optionale Alarmsysteme können integriert werden, um Überlaufsituationen während des Nachfüllvorgangs zu vermeiden.



SAMOA bietet sowohl ein aktives (U-tank) als auch ein eigenständiges Füllstandkontrollsystem (U-tank Basic) an.

U-TANK BASIC

Beugt Überfüllung von Tanks vor.



DOPPELWANDIGE BEHÄLTER

Setzen Sie sich bezüglich der Verfügbarkeit von Tanks in Verbindung mit Ihrem Händler vor Ort.





Lösungen zum Nachfüllen von Großtanks:

- 1 Geschlossener und abschließbarer Füllschrank.
- 2 Geschlossener und abschließbarer Füllschrank mit DP200 AODD-Pumpe zum Nachfüllen über Schnellkupplung und U-tank Basic, um ein Überfüllen der Tanks zu verhindern.
- 3 Tanks mit Füllleitungen und druckluftbetriebenem Ventil, das von U-tank Basic gesteuert wird und den Flüssigkeitstransfer stoppt, sobald der Tank voll ist, um ein Überlaufen zu vermeiden.

SERVICESTELLEN

Idealerweise sollten sich die Abgabestellen so nah wie möglich am Arbeitsbereich befinden. Dies hilft der Werkstatt, effizienter zu arbeiten und Betriebsausfallzeiten zu reduzieren. Die effizienteste Lösung ist immer der Einsatz von Schlauchaufrollern. Automatische Schlauchaufroller sorgen für saubere und ordentliche Arbeitsplätze, verbessern die Produktivität, da die Durchlaufzähler dort eingesetzt werden können, wo sie benötigt werden.

SCHLAUCHAUFROLLER ZUR FLÜSSIGKEITSABGABE



RM-12S



RM-12CL



RM-12L



RM-34





An Anforderungen angepasste
Installationslösungen.



SAMOA FLUID-MANAGEMENT UND KONTROLLSYSTEM

FLÜSSIGKEITSVERLUST ENTSPRICHT EINEM GEWINN-VERLUST. BEI DEN HEUTIGEN HOHEN ÖLPREISEN IST DIE VORRATSKONTROLLE DAHER EIN MUSS.



Höchstwahrscheinlich ist Ihre Bestandskontrolle von Ersatzteilen und Verbrauchsmaterialien gut definiert und organisiert.

- Sind Sie in der Lage, Ihre Öleinkäufe mit Ölverkäufen und Ölverbrauch auszugleichen?
- Wissen Sie, wo jeder Liter Schmiermittel verbraucht wird?
- Wissen Sie, wie viel einfach „verschwindet“?

WARUM NEX-U.®

NEX-U.® bietet Ihnen die Kontrolle und die Informationen, die Sie benötigen, um Ihren Betrieb profitabler zu machen. Es ermöglicht Ihnen nachzuvollziehen, wie jeder einzelne Tropfen Schmiermittel oder anderer Flüssigkeiten verwendet wird. Darüber hinaus erlaubt dieses System eine effiziente Bestandskontrolle mit automatischen Warnmeldungen und bedarfsgerechten Nachbestellungsmeldungen, wodurch Ausfallzeiten vermieden werden.

Darüber hinaus verfügen Sie über eine effiziente Bestandskontrolle mit automatischen Benachrichtigungen und Flüssigkeitsnachbestellungen bei Bedarf, wodurch Betriebsausfallzeiten vermieden werden. Unabhängig des Schmierstoffverbrauches oder der Betriebsgröße: NEX-U.® macht sich schnell bezahlt. Sobald sich NEX-U.® amortisiert hat, gehen die Einsparungen direkt in das Ergebnis des Unternehmens in Form von Gewinn ein.

NEX-U.® ist ein hybrides System, das die Flexibilität einer drahtlosen mit der Zuverlässigkeit einer verkabelten Verbindung kombiniert.



YouTube

NEX·U·® WURDE FÜR DEN BENUTZER KONZIPIERT UND MACHT DAS FLÜSSIGKEITSMANAGEMENT UND DIE BESTANDSKONTROLLE ZU EINER EINFACHEN UND REIBUNGSLOSEN AUFGABE.

NEX·U·® trägt zur Steigerung der Produktivität im Fahrzeugservice bei:

- Bietet vollständige Kontrolle und Aufzeichnung aller abgegebenen Flüssigkeiten.
- Sichert den Flüssigkeitszugang nur für autorisierte Techniker.
- Liefert genaue "Real-Time" Informationen zum Flüssigkeitsbestand.

NEX·U·® SYSTEMKOMPONENTEN



U·net
NEX·U·-ZENTRALEINHEIT

Steuert und verwaltet alle Komponentenfunktionen und die Kommunikation, drahtgebunden oder drahtlos.



U·dat
SYSTEM-KEYPAD

Das Keypad für den Systemzugang. Ein Vollfarbdisplay und eine alphanumerische Tastatur bieten den vollen Zugriff auf NEX·U·® und U-track.



U·vision / U·vision+
DISPLAY

Display für SAMOA Zapfpistolen, mit / ohne Eingabetastatur.



U·valve / U·valve+
"ALL-IN-ONE" STEUERGERÄT

Zusammengefasst in einer kompakten Einheit beinhaltet es einen Ovalradimpulsgeber mit hoher Genauigkeit, ein Magnetventil (je nach Ausführung), ein Leitungssieb und ein Elektronikmodul für die Kommunikation mit weiteren Systemkomponenten. U·valve+ enthält auch ein Wi-Fi®-Modul für drahtlose Kommunikation.



U·tank
TANK-FÜLLSTANDSÜBERWA-
CHUNGSMODUL

Ermöglicht eine Bestandskontrolle in "Real Time" sowie die Möglichkeit, verschiedene Füllstandsmeldepunkte zu verwalten und Pumpen zu steuern.



U·connect
CANBUS - WI-FI® KONVERTER

Ermöglicht die drahtlose Verbindung anderer Geräte (Zapfstellen, U·tank usw.) mit dem Verwaltungssystem.

NEX·U® MANAGEMENT-SYSTEM

U·TRACK-SOFTWARE



Das U-track-System ist eine webbasierte Anwendung, die über ein beliebiges Endgerät (Laptop, PC, Tablet oder Smartphone) zugänglich ist, das mit demselben Netzwerk wie U-net verbunden ist. Die Lizenz für das virtuelle Keypad verwandelt jedes mit NEX·U® verbundene Gerät in ein virtuelles Keypad und ermöglicht somit die Ausgabe von Flüssigkeiten. Kompatibel mit Windows und Linux.

NEX·U®-ANLAGE

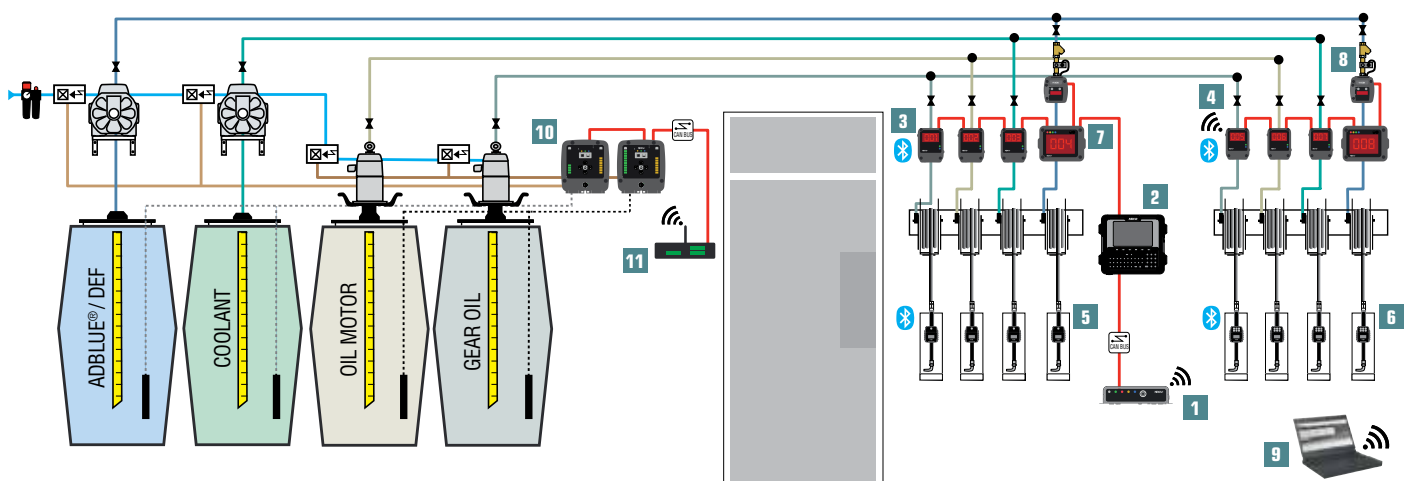

- 1 U-net: NEX·U®-Zentraleinheit.
- 2 U-dat: System-Keypad.
- 3 U-valve: "All-in-one"-Steuergerät.
- 4 U-valve+: "All-in-one" -Steuergerät mit Wi-Fi®.
- 5 U-vision: Zapfpistole mit Anzeige.
- 6 U-vision+: Zapfpistole mit Anzeige und Tastatur.
- 7 U-count: Intelligente Steuereinheit ohne Mengenregelung.
- 8 U-meter: Mit Magnetventil und Filter.
- 9 U-track: NEX·U®-software.
- 10 U-tank: Tank-Füllstandsüberwachungsmodul.
- 11 U-connect: Verbindung zwischen Canbus und Wi-Fi®.



U-tank ist ein Tanküberwachungsmodul, das zwei Tanks mit digitalen oder analogen Füllstandsanzeigen kontrolliert.

- Füllstandsanzeige.
- Ein Magnetventile kann angeschlossen werden, um den Pumpenbetrieb zu steuern.

STEUERVERVENTILE UND ZÄHLER

Steuerventile und Zähler von SAMOA sorgen für die Regulierung des Flüssigkeitsdurchflusses. Ein ergonomisches Design der verschiedenen Ausläufe hilft, unterschiedlichen Flüssigkeitsanforderungen gerecht zu werden und einen einfachen Zugang zum Servicepunkt zu ermöglichen.



Handdurchlaufzähler für die Flüssigkeitskontrolle, entwickelt für die erforderlichen Anwendungen:

- Durchflussregulierung.
- Zugänglichkeit zur Füllstelle.
- Geeignet für die erforderlichen Betriebsdrücke.

**ELEKTRISCHER
VORWAHLZÄHLER
PCP30**



**ELEKTRONISCHER
HANDDURCHLAUFZÄHLER
EC30**



**ELEKTRONISCHER HIGH FLOW
HANDDURCHLAUFZÄHLER
EC70**



**FÜLLPISTOLE
PA40**



**FÜLLPISTOLE
PF40**



**HIGH FLOW FÜLLPISTOLE
PA70**



MANAGEMENT FÜR GEBRAUCHTE FLÜSSIGKEITEN

Die Entsorgung und Handhabung gebrauchter Flüssigkeiten ist eines der wichtigsten Themen für Kfz-Servicezentren und eine der Hauptquellen für Verschmutzung und Produktivitätsverlust in der Werkstatt.

Gebrauchte Öle und gebrauchte Kühlmittel sind selbstverschmutzende Flüssigkeiten, die eine korrekte Handhabung erfordern, um unkontrolliertes Verschütten zu vermeiden. Das Vertriebsnetz von SAMOA bietet integrale Lösungen mit Systemen zur Rückgewinnung gebrauchter Flüssigkeiten und deren Umfüllung in Lagertanks für Gebrauchtfüssigkeiten.

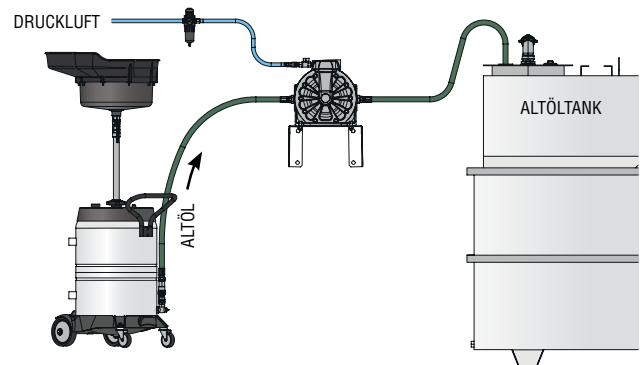

ALTÖL-ABSAUG-PUMPENSETS

KVR-200/DP

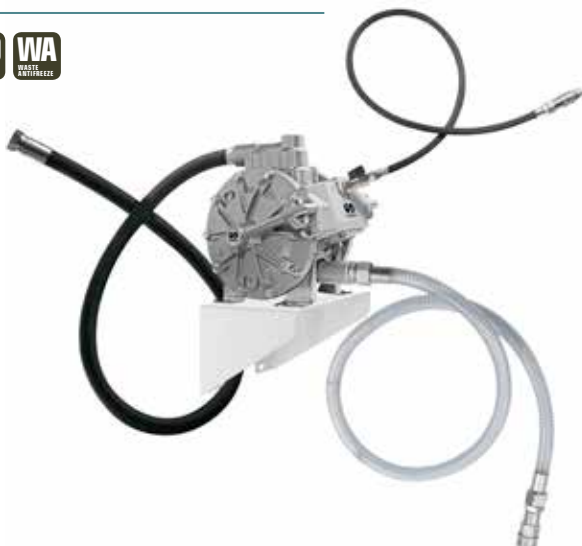

KVR-25/D

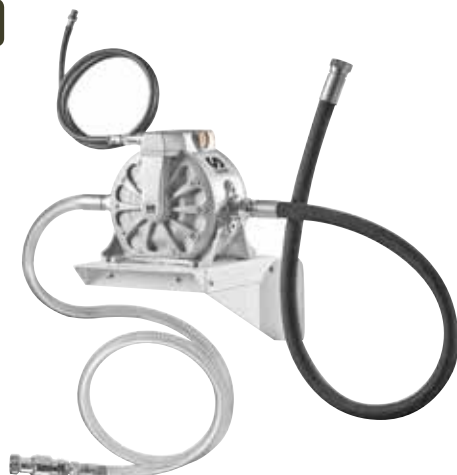

EVACUMASTER, ALTÖL-ABSAUGUNG



EVACUMASTER-P



Mit einer Druckluftkolbenpumpe wird das betriebswarme Motoröl mit Saugsonden über die Peilstaböffnung direkt in den Altöl-Sammeltank gepumpt.

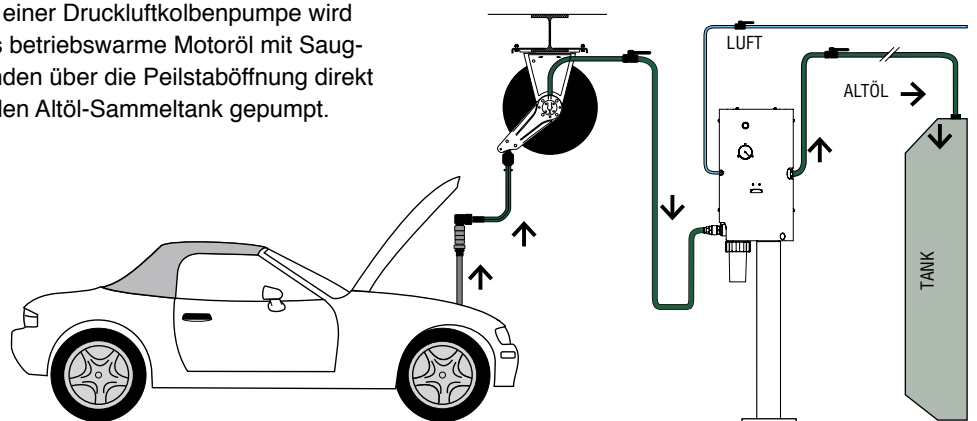

Die Absaugung des Altöls direkt aus dem Motor beugt Verschmutzung der Werkstatt vor.

ALTÖL-SAMMEL- UND -SAUGWAGEN



Eine Grube mit einem effizienten Schmiersystem ist die beste Lösung für die Wartung von Industriefahrzeugen durch:

- Effiziente Entsorgung von Altöl.
- Wartung und Schmierung von Punkten unter dem Fahrgestell.

ALTÖL-SAMMEL- UND SAUGWAGEN MIT GLASMESSZYLINDER DRAINER-100



ALTÖL-SAMMELWAGEN COLLECTOR-70



ALTÖL-AUFFANGWAGEN RAS-95



ALTÖL-GRUBENAUFFANGWANNE RCT-95



SAMOA INDUSTRIAL, S.A. - HAUPTSITZ

SPANIEN UND EXPORT
POL. IND. PORCEYO, I-14 - CAMINO DEL FONTÁN, 831
E-33392 GIJÓN (ASTURIAS), SPANIEN
TEL.: +34 985 381 488 - FAX: + 34 985 147 213
export@samoaindustrial.com - www.samoaindustrial.com

SAMOA-HALLBAUER GMBH

DEUTSCHLAND UND ÖSTERREICH
INDUSTRIESTRASSE, 18
D-68519 VIERNHEIM, DEUTSCHLAND
TEL.: +49 6204 7095-0 - FAX: +49 6204 7095-33
info@samoahallbauer.de - www.samoahallbauer.de

SAMOA LTD.

GROßBRITANNIEN UND IRLAND
ASTURIAS HOUSE - BARRS FOLD ROAD
WINGATES INDUSTRIAL PARK
WESTHOUGHTON, BL5 3XP, UK
TEL.: +44 1942 850600 - FAX: +44 1942 812160
sales@samoaltd.uk - www.samoaltd.uk

SAMOA S.A.R.L.

FRANKREICH
P.A.E.I. DU GIESSEN
3, RUE DE BRISCHBACH
67750 SCHERWILLER, FRANKREICH
TEL.: +33 3 88 82 79 62 - FAX: +33 3 88 82 77 88
samoafrance@samoafrance.com - www.samoafrance.com

SAMSON CORPORATION

NORTH AMERICA
ONE SAMSON WAY
SWANNANOVA, NC 28778, USA
TEL.: +1 828 686 8511 - FAX: +1 828 686 8533
info@samsoncorporation.com - www.samsoncorporation.com

SAMOA CHINA SALES OFFICE

ROOM 8223, FLOOR 2, BUILDING 1-2, LANE 1220, ZHOUIJAZUI ROAD LANE
SHANGHAI 200082, P.R. CHINA
TEL. & FAX: +86 21 5515 0064
china@samoaindustrial.com

©Copyright, SAMOA INDUSTRIAL, S.A.

SAMOA INDUSTRIAL, S.A. is an ISO 9001, ISO 14001
and ISO 45001 certified company.

