

KOMBI HEIZUNGEN

6 – 60 kW

HARGASSNER
HEIZTECHNIK DER ZUKUNFT



ERFAHRUNG | INNOVATION | FAMILIENGEFÜHRT |
40
JAHRE
NACHHALTIGKEIT |

hargassner.com

Inhaltsverzeichnis

- 4 Gute Gründe für das Heizen mit Pellets und Stückholz
- 6 Übersicht aller Kombiheizungen
- 8 Die kombinierbaren Heizkessel
- 10 Smart-HV 17 – 23 + Smart-PK 17 – 32
- 12 Smart-HV 17 – 23 + Nano-PK 6 – 32
- 14 Neo-HV 20 – 60 + Smart-PK 17 – 32
- 16 Neo-HV 20 – 60 + Nano-PK 6 – 32
- 18 Smart-Duo 17 – 30
- 20 Kesselbedienung und Touchdisplay
- 22 Smart-Home und Steuerung
- 24 Lagerraumlösungen (Wochenbehälter, Gewebe- & Erdtank und Raumaustragungen)
- 26 Speichersysteme
- 28 Hybrid-Lösungen
- 29 Zubehör
- 30 Technische Daten



Wintersport ist unsere Leidenschaft

Das Feuer lodert in unseren Augen. Nicht nur, weil wir nachhaltige Biomasseheizungen bauen, sondern auch, weil wir leidenschaftliche Sportfans sind. War es einst Anton Hargassner sr. selbst, der sich in jungen Jahren beim Skispringen wagemutig vom Schanzenbalken abgestoßen hatte, entfachte er später auch bei Markus und Anton jr. Hargassner das Feuer für den Sport. Diese Leidenschaft brennt bei der Familie Hargassner bis heute und so prägen auch die Werte des Sports die Hargassner Unternehmenskultur aktiv. Mit der „Hargassner Sport-Family“ wird diese Sportbegeisterung, vom Nachwuchs bis zu den Profis, vereint und mit der internationalen Fan-Community geteilt.

Ihr wollt top informiert sein und hautnah miterleben, was in der Welt der „Hargassner Sport-Family“ alles passiert? Dann folgt ihr auf ihren Social Media Kanälen Facebook & Instagram.

#hargassnerfamily  

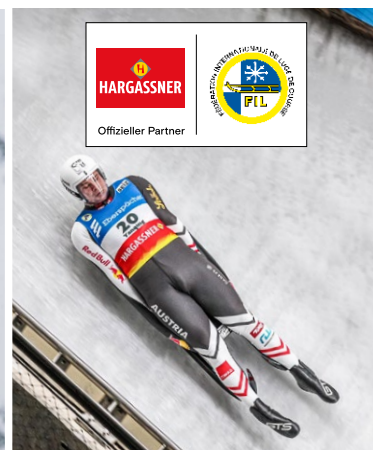



40 **JAHRE**

4 Jahrzehnte Hargassner = 4 Jahrzehnte Heiztechnik der Zukunft

Hargassner. Seit 1984 stehen wir als Pionier von automatisierten Biomasseheizungen unseren Kunden als zuverlässiger Partner – mit Handschlagqualität aus dem Innviertel – zur Seite. Mittlerweile sind wir zu einem international erfolgreichen Unternehmen mit ausgeprägtem Innovationsgeist gewachsen.

- ✓ **40 Jahre Erfahrung**
- ✓ **185.000 Kunden** weltweit
- ✓ **110.000 m² Firmennutzfläche**
- ✓ **1.200 Mitarbeiter**
an mehreren Standorten
- ✓ **Export in 43 Länder**
- ✓ **40 Jahre erfolgreich ausgezeichnet**



Geschäftsführung (v. l.)
Markus & Anton jr. Hargassner



Heizen mit Stückholz und Pellets

Vorteile

- ✓ **Kostengünstiger als Öl und Gas**
- ✓ **Krisensicher**, da heimischer Brennstoff
- ✓ **Kurze Transportwege**
- ✓ **Wertschöpfung bleibt in der Region**
- ✓ **Effizient und energiesparend**
- ✓ **Hoher Heizwert**

Umweltfreundlich. Holz-Brennstoffe sind CO₂-neutral. Generell ergibt sich durch die sauberere Verbrennung eine CO₂-Reduktion gegenüber Heizöl.

Heimische Wirtschaft. Die Nutzung bietet einen zukunftssicheren Markt für heimische Unternehmen und sichere Arbeitsplätze in der Region.

Effizient. Niedrige Brennstoffkosten und die hoch-effiziente Heizkessel-Technologie macht eine Stückholz-Kombination nicht nur für Waldbesitzer attraktiv.

Unabhängig. Durch die Versorgung aus heimischen Wäldern besteht eine hohe Unabhängigkeit. Die Kontrolle über den Produktionsprozess liegt vollständig im Inland.



Facts Stückholz

1/2 Meter: EN ISO 17225-5:2014, Klasse A1-B, L50
1 Meter: EN ISO 17225-5: 2014 Klasse A1-B, L100
Größe: Ø 10 cm im Mittel bei 1/2 m
Wassergehalt: < 20 %
Heizwert: 4,4 kWh/kg



Facts Pellets

Normierung: EN ISO 17225-2; ÖNORM 7135, Klasse A1
Schüttgewicht: 650 kg/m³
Ø / Länge: 6 mm / ca. 5 – 40 mm
Wassergehalt: w < 10 %
Heizwert: 4,8 – 4,9 kWh/kg



HÖCHSTE FÖRDERUNGEN!

Genauere Informationen unter hargassner.com

Bei der Neuanschaffung bzw. der Sanierung von Heizanlagen unterstützen der Bund bzw. das Land mit hohen Förderungen!

Energiepreise pro Jahr*

Stellt man die Kosten der einzelnen Brennstoffe in Cent/kWh gegenüber, so ergibt sich ein erstaunliches Bild:

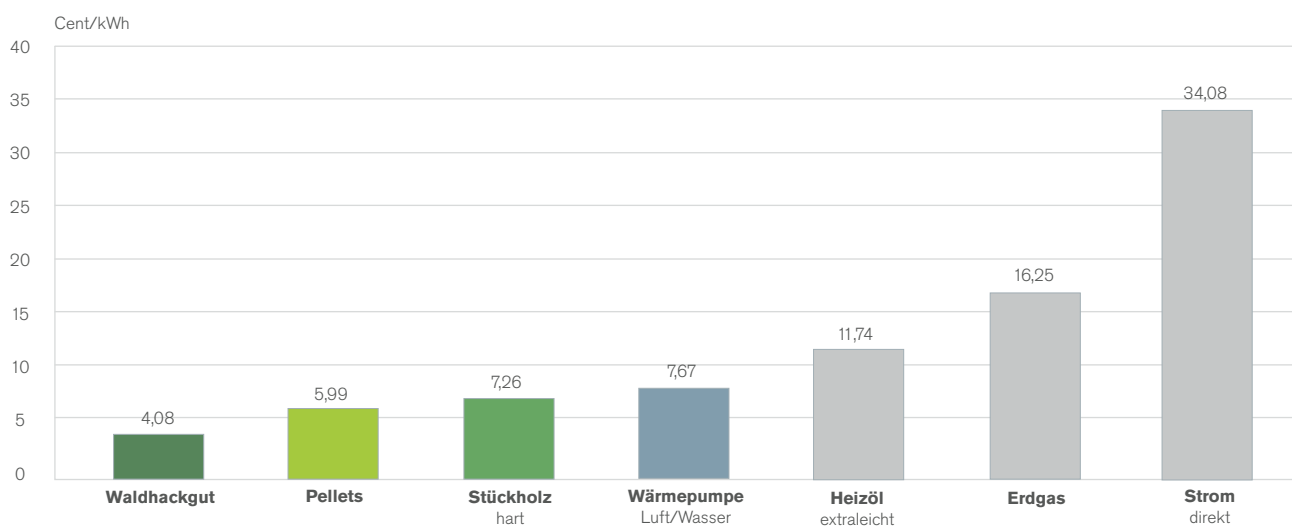

* Basis: Bezugswert ist der Heizwert 15.000 kWh Gas, 35.000 kWh Strom exklusive Neukundenrabatte, 1.000 Liter Heizöl extraleicht (für Haus, bezogen auf eine Abgabemenge von 3.000 Liter Öl/alle richt/Heiz), 1.000 Liter Heizöl extraleicht (für Haus, bezogen auf eine Abgabemenge von 3.000 Liter Öl/alle richt/Heiz), Landwirtschaftskammer Österreich, E-Control, IVO, Österreichische Biomasseverband; Stand: 11/2024

Die Vielfalt unserer Kombiheizungen

SMART HV SMART PK

17 – 23 kW + 17 – 32 kW

- Stückholz/Pellets
Kombiheizung
mit niedrigsten
Anschaffungskosten

Details siehe S. 10



SMART HV NANO PK

17 – 23 kW + 6 – 32 kW

- geeignet für den
Pelletheizer mit
gelegentlichem
Stückholzbetrieb

Details siehe S. 12



Perfektioniertes Heizen

Hargassner ist langjähriger Pionier bei Biomasse Heiztechnik, ein Know-How-Vorsprung, welcher bei der Kombination von Stückholz- und Pelletheizkessel einen enormen Technologieschub gebracht hat. Sowohl im konstruktiven Bereich als auch bei der Steuerungskonzeption sorgen die besten Ideen und Lösungen für die besten Ergebnisse. Hoher Komfort, beste Qualität und lange Lebensdauer zeichnen die Marke Hargassner und ihre Produkte aus.

NEO HV SMART PK

20–60 kW + 17–32 kW

- geeignet für den Stückholzheizer mit gelegentlichem Pelletbetrieb

Details siehe S. 14



NEO HV NANO PK

20–60 kW + 6–32 kW

- Stückholz heizen mit vollem Pelletkomfort für den Premiumkunden

Details siehe S. 16



SMART DUO

17–30 kW

- Pellets- & Stückholzmodul in einem kompakten Kessel

Details siehe S. 18



- ✓ **Einzigartiger Komfort**
- ✓ **höchste Wirkungsgrade**
- ✓ **Versorgungssicherheit** für die Zukunft
- ✓ **Zwei getrennte, effektive Wärmetauschersysteme** für nur ein Kaminsystem
- ✓ **Vollautomatische Umschaltung**





Kombinierbare **Stückholzheizungen**

NEO HV
20 – 60 kW

Sämtliche technische Details wurden beim Neo-HV optimiert und dadurch konnte der Bedienungs- und Wartungskomfort wesentlich erhöht werden. Ein eigenes Premium-Paket erhöht den Hargassner Bedienkomfort auf ein Maximum.*

- ✓ **Füllraumgröße für ½ m Scheite**
- ✓ **Modernste Verbrennungsregelung**
- ✓ **Kesselputzeinrichtung** automatisch
- ✓ **Touch-Display** für bequeme Regelung
- ✓ **Füllraumbeleuchtung** serienmäßig



SMART HV
17 – 23 kW

Der Smart-HV besticht durch seine kompakte Größe, seine Funktionalität und natürlich durch sein hervorragendes Preis-Leistungs-Verhältnis. Die ausgeklügelte Vergasertechnik stammt vom exklusiven Bruder – dem Neo-HV.*

- ✓ **Füllraumgröße für ½ m Scheite**
- ✓ **Ausgeklügelte Holzvergasertechnik**
- ✓ **Rauchfreies Nachlegen**
- ✓ **Einfache Befüllung**





WEITERE KOMBINATIONS- MÖGLICHKEITEN!

Grundsätzlich kann jeder Hargassner Heizkessel mit einer zweiten Anlage kombiniert werden. Es sind auch Hackgut- oder größere Anlagenkombinationen möglich. Bei Interesse berät Sie Ihr Hargassner Installateurbetrieb gerne vor Ort.

Kombinierbare **Pelletheizungen**

NANO PK 6 – 32 kW

Der Niedertemperaturkessel ist mit modernster Heiztechnologie für den sparsamen Wärmebedarf ausgestattet. Diese Kesselreihe ist besonders für Ein- oder Zweifamilienhäuser geeignet und kann bei geringsten Platzverhältnissen eingesetzt werden, wie bei Häusern ohne Keller.*

- ✓ **Niedertemperaturkessel ab 53 °C**
- ✓ **Einfache Installation**
Wartungsöffnungen vorne und oben
- ✓ **Automatische Pelletbefüllung**
aus dem Wochenbehälter bzw. Pelletlager
- ✓ **Integrierte Hydraulikmodule**



SMART PK 17 – 32 kW

Die manuelle Befüllung ermöglicht ein sensationelles Preis-Leistungs-Verhältnis und individuelle Kontrolle über die Brennstoff-Befüllung. Der Vorratsbehälter erlaubt eine durchgehende Brenndauer von bis zu 10 Tagen.*

- ✓ **Kompakte Bauweise**
- ✓ **Pellet-Vorratsbehälter** 174 kg
- ✓ **Einfache Befüllung** mit Sackware





SMART HV + SMART PK

17 – 23 kW + 17 – 32 kW



Hargassner bietet diese kostengünstige Lösung an, bestehend aus einem Stückholzkessel Smart-HV und einer Pelletheizung Smart-PK – beides manuell befüllbar. Auch die Wärmetauscherreinigung erfolgt manuell. Es folgt ein automatischer Wechsel auf Pelletbetrieb, wenn der Stückholzkessel leer ist. Die Kombivariante kann bis zu zehn Tage ohne Nachlegen betrieben werden.

- ✓ **Kostengünstig**
- ✓ **Automatischer Wechsel** auf Pellets
- ✓ **Einfache, manuelle Befüllung**
beider Kessel
- ✓ **Bis zu 10 Tage Heizen** ohne Nachlegen



Smart-HV 17 – 23 + Smart-PK 17 – 32

Einsatzbereiche

-  Einfamilienhäuser
-  Zweifamilienhäuser
-  Für den sparsamen Kunden mit geringen Anschaffungskosten

- ⊕ — HxBxT = 1.200x600x900 mm (Smart-HV 17 – 23)
- ⊕ — HxBxT = 1.520x 1.080x650 mm (Smart-PK 17 – 32)
- ⊕ — Energieeffizienzklasse **A+** / **A++**
- ⊕ — Wirkungsgrad bis zu 96 %
- ⊕ — 5 Jahre Garantie

Kombianlage mit top Preis-Leistungs-Verhältnis

Smart-HV 17 – 23 + Smart-PK 17 – 32

- 1 Große Fülltür
- 2 Füllraum für ½ m Scheite (bis 53 cm)
- 3 Feuerraumauskleidung – verhindert Teerbildung
- 4 Stellmotor-Primärluft
- 5 Stellmotor-Sekundärluft
- 6 Hochwertige massive Schamottbrennkammer
- 7 Hochtemperatur-Ausbrandzone
- 8 Ascheabscheidzone
- 9 Lambdasonde
- 10 Turbulatoren
- 11 Wärmetauscher
- 12 Manuelle Kesselputzeinrichtung
- 13 Saugzuggebläse
- 14 Obenliegende Schwelgas-Absaugung
- 15 Rücklaufanhebung
- 16 Kühlschlange für thermische Ablaufsicherung
- 17 Reinigungstür
- 18 Aschelade

- 1 Vollschemottierte Brennkammer
- 2 Schieberrost
- 3 Sekundärluftstrom mit Einlasskanälen
- 4 Primärluft
- 5 Aschelade
- 6 Automatische Zündung mit 300 W
- 7 Einschubschnecke
- 8 Wärmetauscher
- 9 Turbulatoren mit manueller Kesselputzeinrichtung
- 10 Saugzuggebläse
- 11 Pellet-Vorratsbehälter
- 12 Zellrad-Dosierschleuse
- 13 Lambdasonde
- 14 Luftanschluss RLU / RLA
- 15 Füllstandsmelder

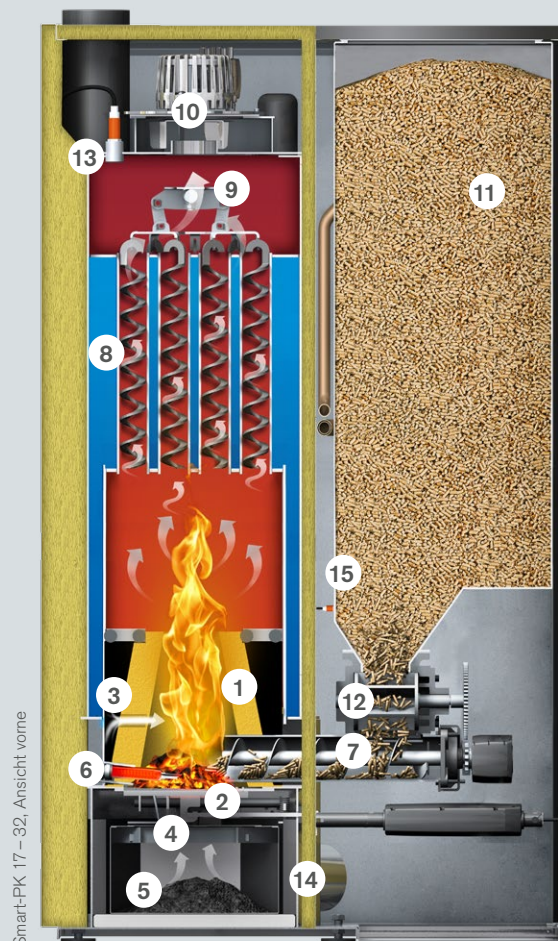
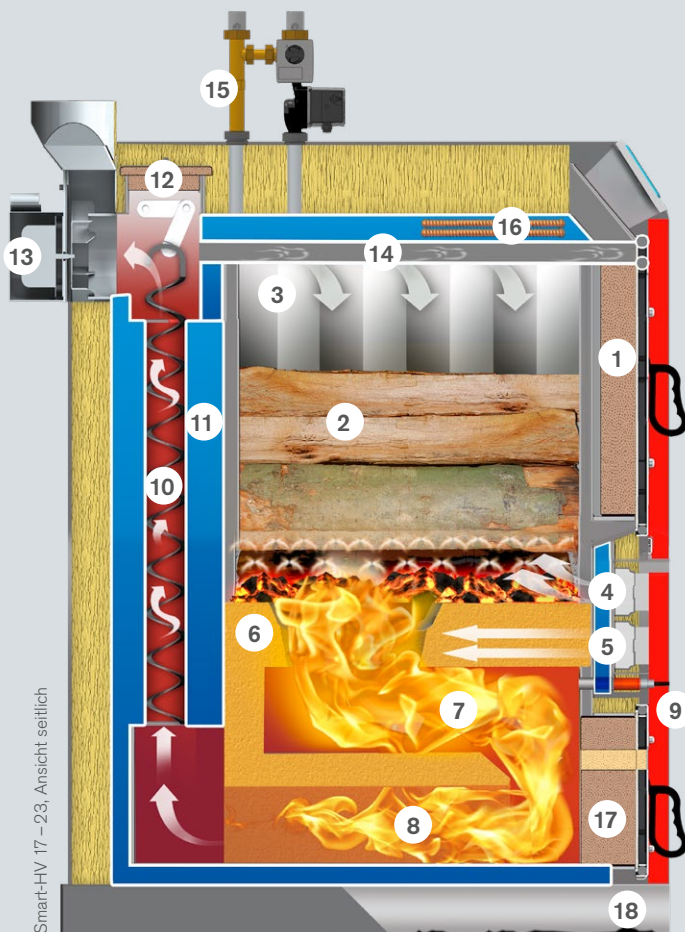



SMART HV + NANO PK



17 – 23 kW + 6 – 32 kW





Diese Variante aus dem Pelletkessel Nano-PK mit automatischer Wärmetauscherreinigung und Austragungssystem sowie dem Stückholzkessel Smart-HV zeichnet sich durch seine kompakte und kleine Bauweise aus. Die Pellets werden aus dem Lagerraum automatisch in den Vorratsbehälter gesaugt. Diese Kombivariante kann vollautomatisch über einen längeren Zeitraum betrieben werden.

- ✓ **Automatische Wärmetauscherreinigung** im Pelletkessel
- ✓ Längere **automatische Betriebsdauer**
- ✓ Pellets werden automatisch in den Vorratsbehälter gesaugt



Einsatzbereiche

-  Einfamilienhäuser
-  Zweifamilienhäuser
-  Für den sparsamen Kunden mit geringen Anschaffungskosten

-  HxBxT = 1.200x600x900 mm (Smart-HV 17-23)
-  HxBxT = 1.350x780x580 mm (Nano-PK 6-15)
-  Energieeffizienzklasse **A+**
-  Wirkungsgrad bis zu 96 %
-  5 Jahre Garantie

Die Kombianlage für Pelletheizer

Smart-HV 17 – 23 + Nano-PK 6 – 32

- 1 Große Fülltür
- 2 Füllraum für 1/2 m Scheite (bis 53 cm)
- 3 Feuerraumauskleidung – verhindert Teerbildung
- 4 Stellmotor-Primärluft
- 5 Stellmotor-Sekundärluft
- 6 Hochwertige massive Schamottbrennkammer
- 7 Hochtemperatur-Ausbrandzone
- 8 Ascheabscheidzone
- 9 Lambdasonde
- 10 Turbulatoren
- 11 Wärmetauscher
- 12 Manuelle Kesselputzeinrichtung
- 13 Saugzuggebläse
- 14 Obenliegende Schwelgas-Absaugung
- 15 Rücklaufanhebung
- 16 Kühlschlange für thermische Ablaufsicherung
- 17 Reinigungstür
- 18 Aschelade

- 1 Vollschatottierte Brennkammer
- 2 Schieberrost
- 3 Sekundärluftstrom mit Einlasskanälen
- 4 Primärluft
- 5 Aschelade
- 6 Automatische Zündung mit 300 W
- 7 Einschubschnecke
- 8 Wärmetauscher
- 9 Turbulatoren mit autom. Kesselputzeinrichtung
- 10 Saugzuggebläse
- 11 Pellet-Saugturbine
- 12 Pellet-Vorratsbehälter
- 13 Doppelzellrad-Dosierschleuse
- 14 Lambdasonde
- 15 Luftanschluss RLU / RLA
- 16 Füllstandsmelder

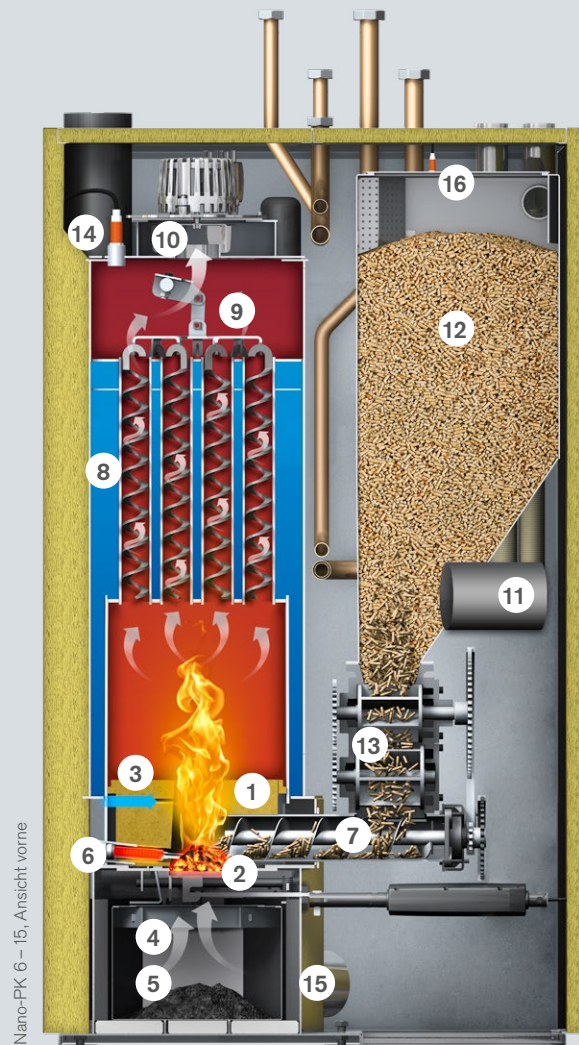
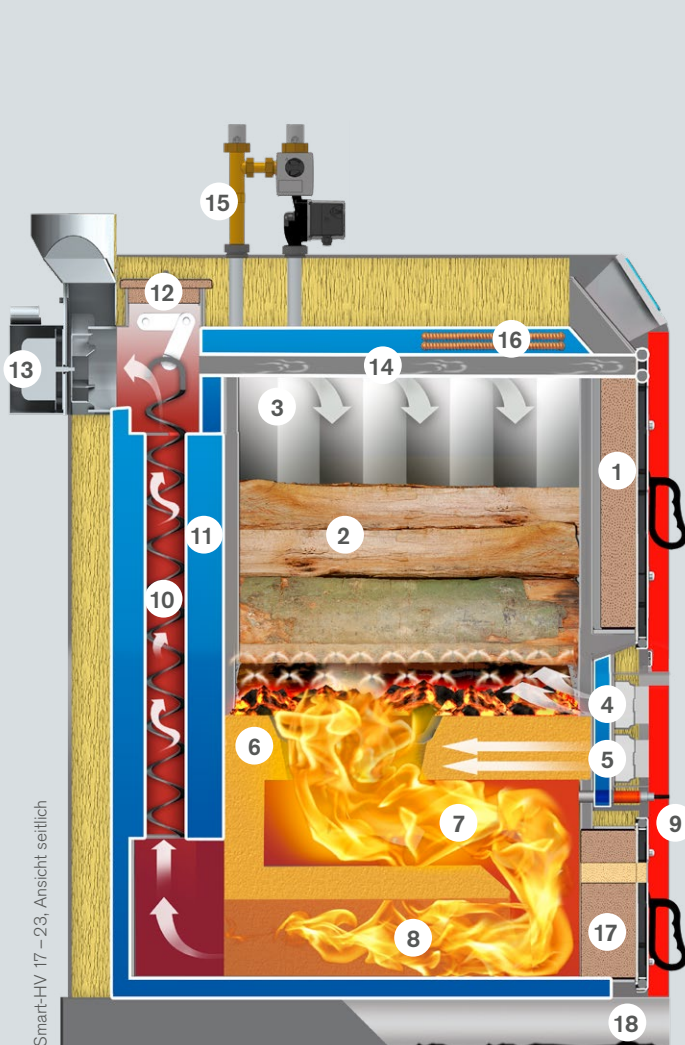



NEO HV + SMART PK

20 – 60 kW + 17 – 32 kW



Diese Kombination aus dem automatischem Stückholzkessel Neo-HV mit großem Füllraum und dem Pelletkessel Smart-PK mit manueller Befüllung und einem langen Befüllintervall von bis zu einer Woche gewährleistet höchsten Heizkomfort. Der Stückholzkessel zündet automatisch, wenn der Puffer die Wärmeanforderung nicht mehr decken kann. Es folgt ein automatischer Wechsel auf Pelletbetrieb, wenn der Stückholzkessel leer ist. Die Kombivariante kann bis zu zehn Tage ohne Nachlegen betrieben werden.

- ✓ **Automatischer Stückholzbetrieb**
- ✓ **Automatischer Wechsel** auf Pellets
- ✓ 10 Tage Heizen ohne Nachlegen



Neo-HV 20 – 30 + Smart-PK 17 – 32

Einsatzbereiche

-  Einfamilienhäuser
-  Zweifamilienhäuser
-  Für den sparsamen Kunden mit geringen Anschaffungskosten

- ⊕ — HxBxT = 1.665 x 660 x 1.310 mm (Neo-HV 20 – 30)
- ⊕ — HxBxT = 1.520 x 1.080 x 650 mm (Smart-PK 17 – 32)
- ⊕ — Energieeffizienzklasse **A⁺** / **A⁺⁺**
- ⊕ — Wirkungsgrad bis zu 96 %
- ⊕ — 5 Jahre Garantie

Die Kombiheizung für Stückholzheizer

Neo-HV 20 – 60 + Smart-PK 17 – 32

- 1 Große Fülltür
- 2 Großzügiger Füllraum für ½ m Scheite (bis 60 cm)
- 3 Feuerraumauskleidung – verhindert Teerbildung
- 4 Anheiztür mit automatischer Zündung
- 5 Stellmotor-Primärluft
- 6 Stellmotor-Sekundärluft
- 7 Hochwertige massive Schamottbrennkammer
- 8 Hochtemperatur-Ausbrandzone
- 9 Ascheabscheidzone
- 10 Lambdasonde
- 11 Turbulatoren
- 12 Wärmetauscher
- 13 Autom. Kesselputzeinrichtung
- 14 Saugzuggebläse
- 15 Obenliegende Schwelgas-Absaugung
- 16 Rücklaufanhebung
- 17 Kühlschlange für thermische Ablaufsicherung
- 18 Reinigungstür
- 19 Aschelade
- 20 Serienmäßige Füllraumbelichtung

- 1 Vollschemottierte Brennkammer
- 2 Schieberrost
- 3 Sekundärluftstrom mit Einlasskanälen
- 4 Primärluft
- 5 Aschelade
- 6 Automatische Zündung mit 300 W
- 7 Einschubschnecke
- 8 Wärmetauscher
- 9 Turbulatoren mit manueller Kesselputzeinrichtung
- 10 Saugzuggebläse
- 11 Pellet-Vorratsbehälter
- 12 Zellrad-Dosierschleuse
- 13 Lambdasonde
- 14 Luftanschluss RLU / RLA
- 15 Füllstandsmelder

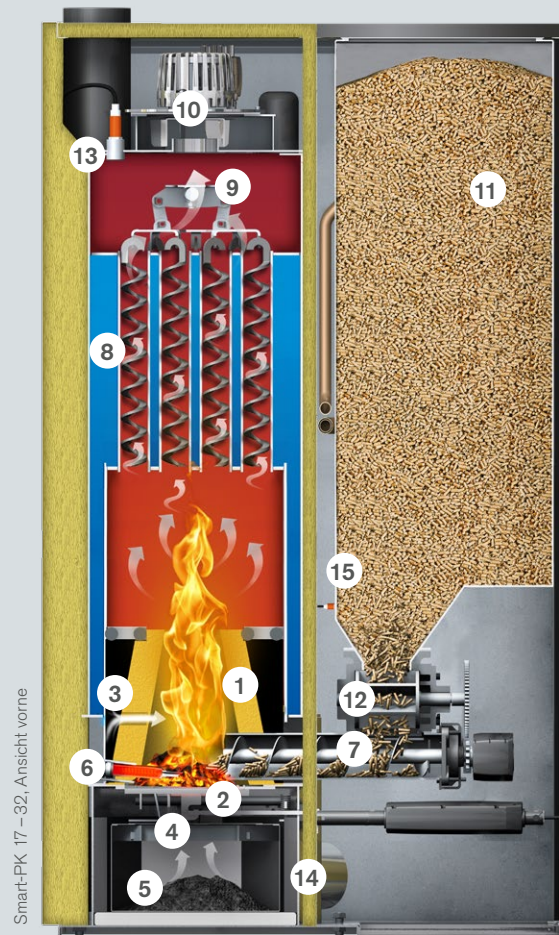
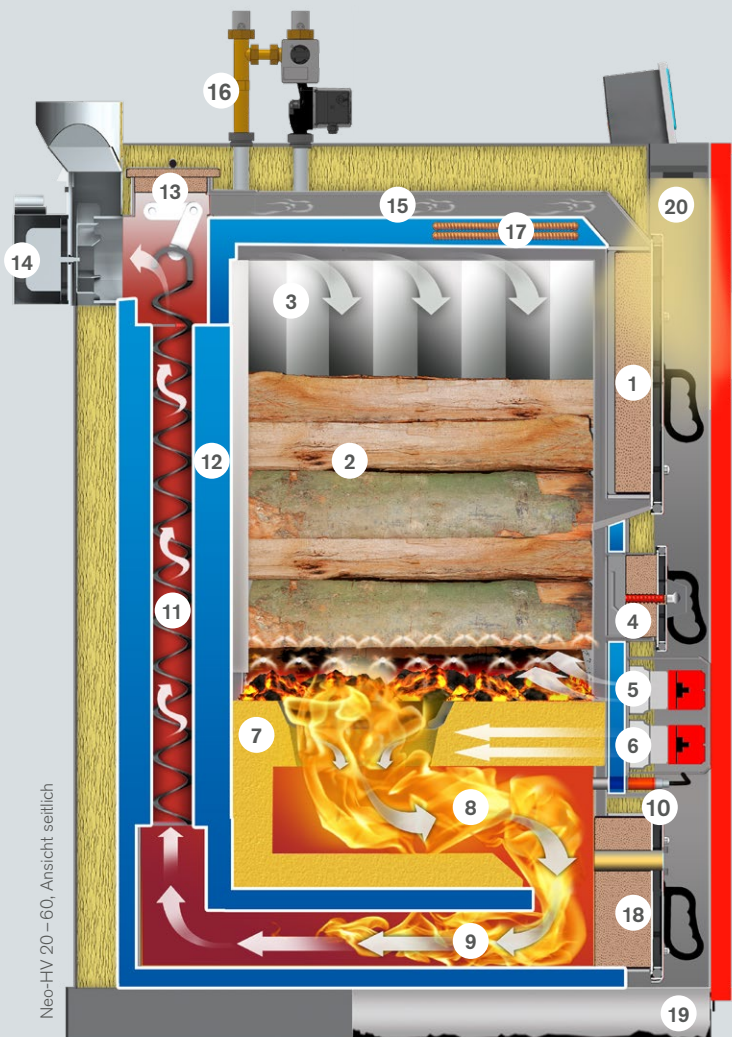



NEO HV + NANO PK

20 – 60 kW + 6 – 32 kW



Diese Kombivariante besteht mit dem Stückholzkessel Neo-HV mit großem Füllraum und dem Pelletkessel Nano-PK mit automatischer Wärmetauscherreinigung und innovativem Austragungssystem. Der Stückholzkessel zündet selber, wenn der Puffer die Wärmeanforderung nicht mehr decken kann. Es folgt ein Wechsel auf Pelletbetrieb, wenn der Stückholzkessel nicht gefüllt wurde. Die Pellets werden aus dem Lagerraum in den Vorratsbehälter gesaugt.





- ✓ **Autom. Kesselputzeinrichtung**
- ✓ **Zündautomatik**
- ✓ **Touchpad-Bedienung**
- ✓ **Vollschamottierte Hochleistungsbrennkammer** zur optimalen Nachverbrennung
- ✓ **Eine Bedieneinheit für beide Kessel**



Neo-HV 20 – 60 + Nano-PK 6 – 15

Einsatzbereiche

-  Einfamilienhäuser
-  Zweifamilienhäuser
-  Für den sparsamen Kunden mit geringen Anschaffungskosten

-  HxBxT = 1.665 x 660 x 1.310 mm (Neo-HV 20 – 30)
-  HxBxT = 1.350 x 780 x 580 mm (Nano-PK 6 – 15)
-  Energieeffizienzklasse **A+**
-  Wirkungsgrad bis zu 96 %
-  5 Jahre Garantie

Der Kombikessel für den Premiumkunden

Neo-HV 20 – 60 + Nano-PK 6 – 32

- 1 Große Fülltür
- 2 Großzügiger Füllraum für ½ m Scheite (bis 60 cm)
- 3 Feuerraumauskleidung – verhindert Teerbildung
- 4 Anheiztür mit automatischer Zündung
- 5 Stellmotor-Primärluft
- 6 Stellmotor-Sekundärluft
- 7 Hochwertige massive Schamottbrennkammer
- 8 Hochtemperatur-Ausbrandzone
- 9 Ascheabscheidzone
- 10 Lambdasonde
- 11 Turbulatoren
- 12 Wärmetauscher
- 13 Autom. Kesselputzeinrichtung
- 14 Saugzuggebläse
- 15 Obenliegende Schwelgas-Absaugung
- 16 Rücklaufanhebung
- 17 Kühlschlange für thermische Ablaufsicherung
- 18 Reinigungstür
- 19 Aschelade
- 20 Serienmäßige Füllraumbelichtung

- 1 Vollschamottierte Brennkammer
- 2 Schieberost
- 3 Sekundärluftstrom mit Einlasskanälen
- 4 Primärluft
- 5 Aschelade
- 6 Automatische Zündung mit 300 W
- 7 Einschubschnecke
- 8 Wärmetauscher
- 9 Turbulatoren mit autom. Kesselputzeinrichtung
- 10 Saugzuggebläse
- 11 Pellet-Saugturbine
- 12 Pellet-Vorratsbehälter
- 13 Doppelzellrad-Dosierschleuse
- 14 Lambdasonde
- 15 Luftanschluss RLU / RLA
- 16 Füllstandsmelder

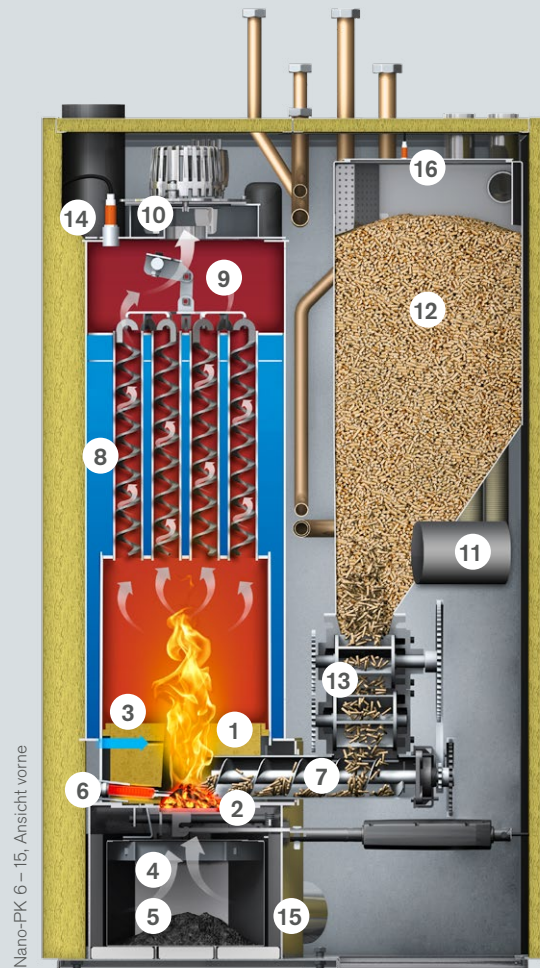
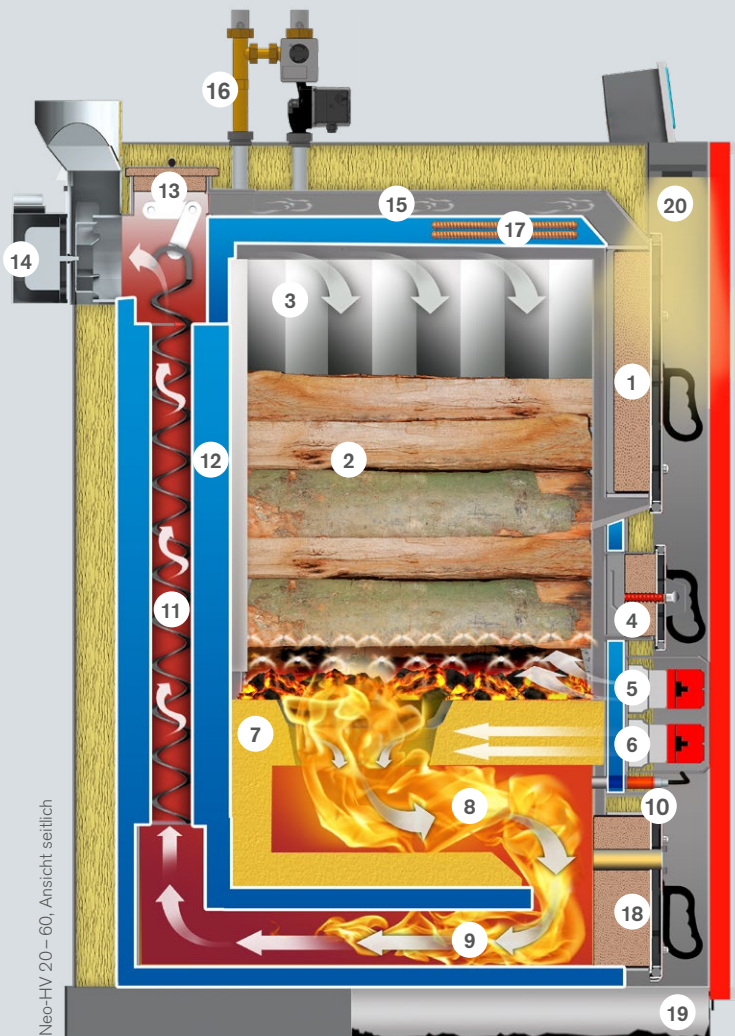



SMART DUO

17 – 30 kW

Der kompakte Kombikessel Smart-DUO besitzt eine 2-Zonen-Brennkammer für Pellets und Scheitholz unter einer gemeinsamen Verkleidung. Dadurch überzeugt die neue Stückholz- und Pellet-Kombiheizung sowohl in technischer Hinsicht, als auch in ihrer kompakten Optik. Die Vorteile des bewährten Stückholzkessels Smart-HV und des Pelletkessels Nano-PK werden kombiniert, somit ergibt sich eine ausgeklügelte Verbrennungstechnik für beide Brennstoffe.

- ✓ **Pellets- & Stückholzmodul** in einem Kessel
- ✓ **2 optimierte Schamott-Brennkammern**
für Pellets und Stückholz
- ✓ **Autom. Kesselputzeinrichtung**
für beide Brennstoff
- ✓ Regelung von Puffer, Boiler- & 2 Heizkreisen
- ✓ **Partikelabscheider eCleaner** optional

Einsatzbereiche

- 🏠 Einfamilienhäuser
- 🏡 Zweifamilienhäuser
- 🔧 Sanierungen



- ⊕ — HxBxT = 1.505 x 790 x 1.135 mm
- ⊕ — Rauchrohr-Anschlusshöhe nur 50 cm
- ⊕ — Energieeffizienzklasse **A+**
- ⊕ — Wirkungsgrad bis zu 95 %
- ⊕ — 5 Jahre Garantie

Smartes Doppelheizsystem

Smart-DUO 17 – 30 kW

Der Hargassner Smart-DUO Kombikessel besteht durch sein modernes, zeitloses Design, die kompakte Größe, seine Funktionalität und natürlich durch sein perfektes Preis-Leistungs-Verhältnis. Ein integrierter Partikelabscheider eCleaner (optional) filtert die Feinstaubemissionen auf ein Minimum. Die Vorteile von Hargassner Pellet- und Stückholzkesseln werden summiert.

Stückholz

- Optimale Füllraumgröße für Halbmeter-Scheiter
- Füllraumbelichtung serienmäßig
- Rauchfreies Nachlegen durch Schwelgasabsaugung
- Automatische Primär- & Sekundärluftregelung
- Automatikzündung über Pelletsbrennkammer

Pellets

- Automatische Stromsparszündung mit nur 300 W
- Saugsystem mit Zwischenbehälter
- Doppel-Zellradschleuse mit 100% Rückbrandsicherheit
- Automatischer Schieberrost
- Aschelade mit Verdichtungssystem

- 1 Vollschanottierte Pellets-Brennkammer
- 2 Schieberrost
- 3 Automatische Zündung mit 300 W
- 4 Einschubschnecke
- 5 Doppelzellrad-Dosierschleuse
- 6 Pellet-Vorratsbehälter
- 7 Pellet-Saugturbine
- 8 Füllstandsmelder
- 9 Füllraum für 1/2 m Scheiter (bis 53 cm)
- 10 Füllraumauskleidung - verhindert Teerbildung
- 11 Oberliegende Schwelgas-Absaugung
- 12 Kühlschlange für thermische Ablaufsicherung
- 13 Turbulatoren mit automatischer Kesselputzeinrichtung
- 14 Partikelfilter eCleaner mit automatischer Reinigung (optional)
- 15 Saugzuggebläse
- 16 Niedrige Rauchrohranschlusshöhe (50 cm)
- 17 Hochwertige, massive Stückholz-Schamottbrennkammer
- 18 Rückklaufanhebung (optional)
- 19 Pellets-Aschelade
- 20 Stückholz Aschelade
- 21 Smart Touch-Display





Hargassner-App
Hier geht's zum Download
für iOS!



Hargassner-App
Hier geht's zum Download für
Android!

Fernbedienung via **Handy & Tablet**

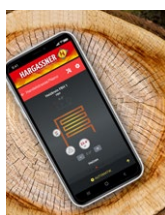

APP: Mit der HARGASSNER APP können Sie einfach und schnell Veränderungen an Ihrer Heizung vornehmen bzw. Informationen rund um die Uhr abrufen. Wichtige Informationen werden sofort via Push-Mitteilung oder E-Mail an Ihr mobiles Datengerät übermittelt. Sie wissen zu jeder Zeit über den Status Ihres Heizsystems Bescheid.



Web-Lösung: Mit dem Hargassner Web-Service können Sie – einfach und bequem – per Login die Fernwartung des Heizkessels in Angriff nehmen.



Alexa-Skill: Funktioniert bei allen Hargassner Kesseln mit Touch-Display. Der Kessel muss am Internet angeschlossen sein. Es ist kein Kessel-update notwendig.

Komfortable Fernbedienungen für Ihre Heizung

Sie möchten eine Änderung Ihrer Heizungseinstellung vornehmen oder den aktuellen Status Ihrer Heizung ablesen ohne extra Ihren Heizraum aufzusuchen? Kein Problem! Die praktischen Fernbedienungen lassen keine Bedienwünsche für Ihre Heizung mehr offen. Die Raumtemperatur kann über die Hargassner App angezeigt werden – einfach, selbsterklärend und optisch perfekt auf Ihre Bedürfnisse abgestimmt!

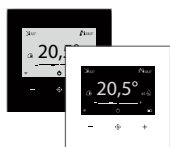

Raumsensor Control RSC: Die Hargassner Raumsensor Control (RSC) gibt es als CAN-Bus Variante, als Funk- oder WLAN-Ausführung mit Batteriebetrieb. Der Kunde hat die Wahl zwischen weißer und schwarzer Ausführung. Bedienoberflächen mit Basis- und erweiterten Exklusiv-Funktionen (z. B. Party-Modus, Außen-, Boiler-Puffertemperatur u. a.) erhältlich.



LCD FR35: Mittels der LCD-Fernbedienung kann die Raum-, die Außen- & die Boilertemperatur abgelesen werden. Sie können ihren Heizkreis ein- bzw. ausschalten und natürlich auch verschiedenste Heiz- & Absenksphasen einstellen. Die FR35 kann sowohl mit als auch ohne Raumeinfluss angeschlossen werden. Eine Funktionskontrolllampe informiert über den Zustand seiner Heizung. Auch als Funkausführung mit Sender und Empfänger erhältlich.

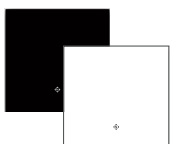

Raumsensor RS: Als Alternative zu den Fernbedienungen kann man einen Raumsensor (RS) installieren. Dieser dient nur zur Messung der Raumtemperatur und Weitergabe an die Steuerung. Es können keine Einstellungen vorgenommen werden. Erhältlich in schwarzem und weißem Design.



Analog FR25: Mittels der analogen Fernbedienung kann die Raumtemperatur sowie ein Absenk- oder Heizbetrieb individuell definiert werden. Die FR25 kann sowohl mit als auch ohne Raumeinfluss angeschlossen werden. Eine Funktionskontrolllampe informiert über den Zustand seiner Heizung.

Steuerungszubehör für jeden Bedarf

Den Großteil der Anforderungen eines modernen Hauses deckt die Hargassner Standardsteuerung ab. Sollen aber weitere Heizkreise, Sollarkollektoren, etc. angeschlossen werden, stehen Zusatzplatinen und Fernsteuerungen zur Verfügung. Für jeden Anspruch die richtige Lösung: Für nähere Informationen besuchen Sie unsere Homepage oder informieren Sie sich bei Ihrem Hargassner Installationsbetrieb.



Heizkreismodul HKM: Das Heizkreismodul dient zur Erweiterung von Heiz- und Boilerkreisen. Es wird in die Regelung der Gesamtanlage eingebunden und regelt zusätzlich bis zu zwei mischergeregelte Heizkreise & einen Boilerkreis mit BW-Zirkulationspumpe. Zusätzlich kann ein externer Heizkreis bzw. ein Pufferspeicher und weitere HKM angeschlossen werden.



Heizkreisregler HKR mit Touch: Der HKR ist ein witterungsgeführter Außentemperatur-Regler mit Touch-Bedieneinheit. Der Regler sendet der Heizungsanlage die Information, ob eingheizt werden soll oder nicht. So kann die Raumwärme mit max. acht Heizkreisen und fünf Boilerkreisen geregelt und konstant gehalten werden. Auch ein „standalone Betrieb“ ist möglich.



Zusatzplatinen: Hargassner bietet verschiedenste Zusatzplatinen für das Erweitern von Heizkreisen etc. an. Die **ZSPA/B** dienen zur Erweiterung um je einen Heizkreis und einen Boiler. Zum Ansteuern von gemischten Fernleitungen wird die **ZSPF** verwendet. Werden für den Pufferspeicher bis zu zwei zusätzliche Fühlereingänge benötigt, so greift man auf die **ZSPPF** zurück. Weiters gibt es auch die **ZSPS**, sie dient als Differenzregelung für eine Solaranlage im Einkreis- bzw. Zweikreisbetrieb.

Alle weiteren Zusatzplatinen und deren genaue Verwendung erklärt Ihnen gerne Ihr Hargassner Fachhändler.

Smart Home-Anbindungen

„Smart Home“ ist eine innovative Möglichkeit zur bedarfsgerechten Steuerung des Energiehaushalts im eigenen Zuhause. Hargassner hat für die gängigsten Hausautomatisierungen (Loxone, KNX, Mod-Bus) eine Anbindung parat. Man spart Energie und Kosten und genießt gleichzeitig Komfort und Sicherheit.



Blackout ready mit der **Blackout-BOX**

Blackout-Ready mit einer unterbrechungsfreien Stromversorgung USV. Diese Akkubox ist perfekt auf unsere Pelletkessel Nano-PK & Smart-PK sowie unsere Stückholzkessel Neo-HV & Smart-HV abgestimmt.

Blackout-BOX:

- Kapazität 2.232 Wh
- Pellets: 2–3 Tage* inkl. Befüllung von Tagesbehälter
- Stückholz: 2–4 Abbrände = 2–3 Tage*
- Optimal auch zur Verwendung als Camping-Batterie oder Ähnlichem
- Mit vier USB 3.0 Anschlüssen & zwei USB-C, 12V Anschluss



* Die Laufzeiten können je angeschlossener Verbraucher (bspw. HK-Pumpe, BW-Zirkulation, etc.) variieren



Einfache **Kesselbedienung**

Hargassner hat für alle Kessel-Reihen Steuerungsprogramme, die sich durch Übersichtlichkeit und einfachste Bedienung auszeichnen. So steuert man bequem Heizkreise und Warmwasser.



Hargassner Lambda Touchtronic

Diese Software steuert die Kesselserien Nano-PK, Classic Lambda und Eco-PK von der Brennstoffförderung über die Verbrennung bis hin zu den Heizkreisen und Boilern. Sie arbeitet witterungsgeführt, erkennt veränderte Bedingungen schon im Ansatz und passt die Leistung des Heizkessels gleitend an. Dadurch läuft der Kessel immer im optimalen Leistungsbereich, was Heizmaterial und Kosten spart.



Hargassner Smart-Touch

Die Kesselserie Smart-PK ist mit der neuen Smart-Touch Regelung ausgestattet. Als optimale Erweiterung dient eine Zusatzplatine bzw. Modul für bis zu drei gemischte Heizkreise und die Warmwasserbereitung. Zusätzlich ist auch eine Schnittstelle für den Kombibetrieb mit einem Hargassner Stückholzkessel integriert. So bietet die neue Smart-Touch Regelung eine abgestimmte Lösung für die gesamte Heizungsanlage.

Lehnen Sie sich gemütlich zurück

Ihre Heizanlage macht den Rest!

Steuerung der Heizkreise

Die **Hargassner Touch-Regelungen** können mehrere voneinander unabhängige Heizkreise steuern. Im Detail kann der Kunde unterschiedlichste Einstellungen definieren, z. B. bei welchem Heizkreis, zu welcher Tageszeit er welche Raumtemperatur haben möchte.



Die **3G Tag/Nacht-Absenklogik** ermöglicht es, drei Außentemperaturgrenzwerte zu bestimmen. Es gibt einen Wert für „Heizen am Tag“, einen für „Absenken am Tag“ und einen für „Absenken in der Nacht“. So läuft die Heizung nur dann, wenn es wirklich nötig ist – das ist komfortabel Energie sparen. Durch die ausgeklügelte Restwärmenutzung wird nach dem Abschalten des Heizkessels die gespeicherte Energie effizient in die Heizkreise abgegeben.

Erwärmen des Brauchwassers

Man stellt nur die gewünschte Boiler-temperatur und Ladezeit ein. Die Regelung übernimmt den Rest. Hargassner garantiert 24 Stunden Warmwasser.

Ein weiterer Vorteil liegt in der automatischen Boilervorrang. Diese bestimmt, dass während der Boilerladung die Raumtemperatur nicht abkühlt.



Intelligente Wetterfunktion: Die Steuerung liest die Wettervorhersage von jetzt bis übermorgen und verändert je nach Situation die Vorlauf-temperatur des Heizkreises. Zusätzlich wird der Solarbetrieb vorrangig behandelt und schaltet den Kessel bei Bedarf frühzeitig aus bzw. schaltet nicht ein. Weiters erfolgt eine solaroptimierte Warmwasserbereitung.



Beispiel eines Tagesheizablaufs mit Absenklogik

Festgelegte Außen-Grenzwerte, ab denen geheizt wird: Tag ab 16 °C, Nacht ab -5 °C (22:00 – 6:00 Uhr)

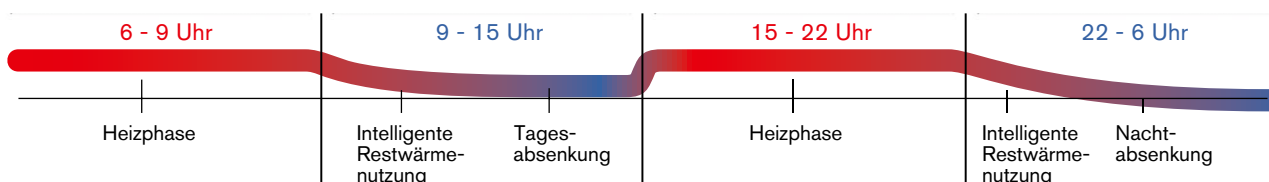

Heizzeit 1

6 – 9 Uhr: Draußen hat es -7 °C, also deutlich unter dem definierten Grenzwert von +16 °C. **Die Heizung schaltet sich ein.**

Tag-Absenkzeit

9 – 15 Uhr: Draußen steigt die Temperatur auf -1 °C, unter den Tagesabsenk-Grenzwert von +8 °C. **Die Heizung schaltet im Tages-Absenkbetrieb ein.**

Heizzeit 2

15 – 22 Uhr: Die Außentemperatur steigt auf +1 °C; also deutlich unter dem Grenzwert von +16 °C. **Die Heizung bleibt eingeschaltet.**

Nacht-Absenkzeit

22 – 6 Uhr: Es kühlt ab auf -2 °C, also nicht unter dem Grenzwert für die Nachtabsenkung von -5 °C. **Die Heizung schaltet sich ab.**

Gewebetank – fertige Lagerräumlösung

Von Hargassner gibt es auch bei Gewebetanks für Pellets eine Reihe verschiedener Typen und Größen – von 2 bis 8,2t Lagerkapazität. Sie wählen zwischen einer fixen (GWTS) oder „mitwachsenden“ (GWT-MAX) Lösung.

- ✓ **Minimaler Platzbedarf**
- ✓ **Einfache und schnelle Montage**
- ✓ **Staubdichtes, dauerhaftes und antistatisches Filtergewebe**
- ✓ **Vor Kondenswasser geschützt**



Außenaufstellung

Kein Platz für einen Pellet-Lagerraum? Dann haben wir mit unserem Partner „Biohort“ die perfekte Lösung für Sie: Gerätehaus „HighLine“ mit Pelletschlauchdurchführung. Abgestimmt auf unsere Gewebetanks gibt es drei passende Modelle, die sich in ihrer Größe unterscheiden.



Pelletlagerung für den Innenbereich

Es gibt zwei unterschiedliche Wochenbehälter. Der Standard-Behälter hat eine optimale Füllhöhe und einen großen Füllraum, deshalb ist er sehr bequem mit Sackware zu Befüllen. Der zweite schmale Wochenbehälter ist speziell für die Kombination mit dem Pelletkessel Nano-PK entwickelt.

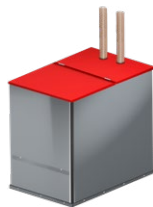

Wochenbehälter

- 770l Füllraum
- für 500kg Pellets
- 770x1.150x1.090 mm
- Befüllung mit Sackware



Nano-PK Wochenbehälter

- 340l Füllraum
- für 220kg Pellets
- 580x580x1.220 mm

Erdtanks – eine runde Sache für einfach mehr Platz

Hargassner Erdtanks (PET) sind fertige kugelförmige Lagerräume für unter die Erde. Durch einfache Versenkung im Garten oder in der Einfahrt schaffen sie im Haus Freiräume für das Leben.

- ✓ **Schafft ein externes Pelletslager**
- ✓ **Ideal für Sanierungen und Neubauten**
- ✓ **Betonfreier Einbau**
- ✓ **Optional auch befahrbar**
- ✓ **Dezente Abdeckung** von oben sichtbar



Punktabsaugung – ideal für alle Raumformen

Egal, ob kleine, quadratische oder komplex geformte Lagerräume, eine Punktabsaugung (RAPS) funktioniert überall.

Ein oder mehrere flexible Entnahmestellen saugen die Pellets aus dem Lagerraum. Dazu werden vorher Schrägböden aus Holzplatten mit 35 Grad Gefälle eingebaut. Sie garantieren eine gute Entleerung zu den Entnahmepunkten hin. Ist ein Bereich des Lagerraums leer wird manuell oder automatisch auf einen anderen Absaugpunkt umgeschaltet. Die automatischen Umschalteneinheiten (AUP) gibt es in 2-, 3-, 4-, 6- oder 8-fach-Ausführung und sie können in kleinen Räumen sogar ohne Schrägböden eingesetzt werden.

- ✓ **Ideal für kleine bis komplexe Räume**
- ✓ **Überbrückt Distanzen bis 20 m**
zwischen Lager- & Heizraum
- ✓ **Nützt das Raumvolumen optimal aus**
- ✓ **AUP spart Kosten**
- ✓ **Höchster Komfort durch automatische Umschaltung (AUP)**



Raumaustragungsschnecke – zuverlässig für jede Größe

Durch die Kombinationen aus Saugsystem und Austragungsschnecke (RAS) findet jedes Pellet sicher zu seinem Heizkessel.

Raumaustragungsschnecken spielen ihre robuste Stärke bei langen Lagerräumen mit Platz für einen Austragungs-motor aus. Mit der Förderschnecke lässt sich die Pelletmenge beim Transport fein abstimmen. Das Saugsystem wird beim Abschalten vollständig geleert, wodurch ein Überfüllen vermieden wird. Schrägböden dienen der optimalen Zuführung der Pellets zur Schnecke. Es sind sogar zwei Raumaustragungsschnecken kombinierbar, dann wird mit einer automatischen Umschalteneinheit (AUP) dazwischen gewechselt.

- ✓ **Ideal für längliche Räume**
- ✓ **Überbrückt Distanzen bis 30 m**
zwischen Lager- & Heizraum
- ✓ **Robust und zuverlässig**
- ✓ **Nützt das Raumvolumen optimal aus**
- ✓ **Schneckenlängen von 1,5 – 8 m**





Permanent
Wärme speichern

Speichersysteme für Wärme auf Vorrat

Durch die Speicherung von Wärme in einem Puffer- bzw. Brauchwasserspeicher muss der Heizkessel nicht ständig in Betrieb sein und kann dadurch effizient betrieben werden. Je nach Modell wird entweder das Heizungswasser alleine oder Heiz- und Brauchwasser gespeichert.



Universaler Wärmespeicher – Schichtpuffer SP für 500 – 5.000 l

Der Schichtspeicher SP und seine Solarvariante sind für alle Hargassner Heizungen einsetzbar. Der Hargassner Partner-Installationsbetrieb empfiehlt gerne die passende Lösung. Die Ergänzung der Modelle mit einer Frischwasserstation ist vorgesehen. Durch ein integriertes Rücklaufschichtblech und die variable Fühlerpositionierung wird die Wärmeenergie effizient genutzt. Das spart auf lange Sicht Heizkosten.

- ✓ **Optimierte Energieausnutzung** durch ein spezielles Schichtblech im Pufferspeicher
- ✓ **Hochwertige Kombi-Isolierung** aus Styropor und Faservlies
- ✓ Geeignet f. **Kombination mit Solar**
- ✓ **Einfache/flexible Montage**, parallel schaltbar
- ✓ **Geringster Platzbedarf**
- ✓ **Sonderspeichergößen** auf Anfrage



Hygiene Schichtpuffer HSP – für 500 – 1.500 l

Mittels Durchlaufprinzip und einem eingebauten Edelstahl-Wellrohr ermöglicht dieser Puffer zusätzlich die Trinkwassererwärmung. Die großzügige Dimensionierung garantiert eine hohe und sichere Warmwasserleistung. Der HSP nützt die Wärmeenergie durch ein integriertes Rücklaufschichtblech und die variable Fühlerpositionierung besonders effizient. Dieser Wärmespeicher ist auch als Solarvariante verfügbar.

- ✓ **Hygien. Warmwassererzeugung**
- ✓ **Optimierte Energieausnutzung** durch ein spezielles Schichtblech im Pufferspeicher
- ✓ **Hochwertige Kombi-Isolierung** aus Styropor und Faservlies
- ✓ Geeignet f. **Kombination mit Solar**
- ✓ **Einfache/flexible Montage**, parallel schaltbar
- ✓ **Geringster Platzbedarf**
- ✓ **Verkalkungsschutz** durch flexibles Edelstahl-Wellrohr

Pufferempfehlung je Kesseltyp

Welcher Puffer ist für welchen Kesseltyp geeignet (in Abhängigkeit von der verwendeten Holzart):



Puffervolumen in Liter	1.000 2x500	1.500 2x650	1.500 2x825	2.000 2x1.000	2.600 3x825	2x1.500 3x1.000 3.000	2x2.000	2x2.600 5.200	3x2.000 6.000
Smart-HV 17-23	Min.	Optimum							
Smart-DUO 17-30		Min.	Optimum						
Neo-HV 20-30			Min.	Optimum					
Neo-HV 40-60				Min.	Optimum				
Neo-MHV 30-45					Min.	Optimum			
						Min.	Optimum		
							Min.	Optimum	
								Min.	Optimum



Unabhängig in die Zukunft Intelligente Hybrid-Technologie

Luft-Wasser-Wärmepumpe

Kompakt, modern und leise: So präsentiert sich die neue Hargassner Luft/Wasser-Wärmepumpe. Hocheffiziente Leistungszahlen sowie eine ausgeklügelte Steuerung sprechen für sich. Mithilfe der intelligenten Hybridfunktion ist sie auch perfekt mit unseren Biomasseheizungen kombinierbar. So geht zeitgemäßes und sparsames Heizen und Kühlen in Ein- und Zweifamilienhäusern.

- ✓ **Unabhängigkeit**, nutzt günstige frei verfügbare Energie
- ✓ **Effizient und energiesparend**
- ✓ **Perfekte kombinierbar** mit Biomasse & Solar



Premium-Solarkollektoren

Als ideale Ergänzung zu Biomasse-Heizungen führt Hargassner hochwertige Solarkollektoren zur Aufbereitung von Heizungs- und Warmwasser. Diese sind als Flachkollektoren mit hoher Leistung und langer Lebensdauer erhältlich und es gibt sie in verstärkter Ausführung für Regionen mit hohen Schneelasten. Weltweit vertreibt die Hargassner-Gruppe auch Vakuum-Flachkollektoren.

- ✓ **Premium-Solarkollektoren** Hochwertigste Verarbeitung **aller Solarkollektoren**
- ✓ **Überdurchschnittliche Leistung**
- ✓ **Lange Lebensdauer**



Hargassner ist der Komplettanbieter bei Biomasse-Zentralheizungen.

Hydraulikkomponenten, Zubehör jeglicher Art sind für alle Anforderungen umfangreich und in individuellen Ausführungen erhältlich. Eine exakte Abstimmung der gesamten Heizlösung garantiert eine optimale Kooperation jedes einzelnen Bestandteils miteinander. Zusätzliche Infos dazu finden Sie in weiteren Produktprospekten oder auf hargassner.com (auch als Download).



Finden Sie nähere Infos zu unserem Heizungszubehör unter hargassner.com

Vielseitige Heizungskomponenten



Übergabestation, Wärmemengenzähler, Frischwasserstation & Heizkreisgruppen

Erweiterbare Hydraulikkomponenten für Heizkreisgruppen, die Frischwasseraufbereitung, etc. sind auf die Hargassner Heizkessel abgestimmt. Ihre Steuerfunktionen werden exakt von der Hargassner Regelung am Heizkessel übernommen.

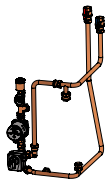

Integrierte Hydraulikmodule

Für die Pelletkessel Nano-PK und Smart-PK erhält man Hydraulikmodule in verschiedensten Ausführungen. Sämtliche Pumpen, Anschlüsse und Verrohrungen sind gut zugänglich und verlaufen nach oben.



Premium-Solarkollektoren

Als ideale Ergänzung zu Biomasse-Heizungen führt Hargassner hochwertige Solarkollektoren zur Aufbereitung von Heizungs- und Warmwasser. Diese sind als Flachkollektoren mit hoher Leistung und langer Lebensdauer erhältlich, und es gibt sie in verstärkter Ausführung für Regionen mit hohen Schneelasten. Weltweit vertreibt die Hargassner-Gruppe auch Vakuum-Flachkollektoren.



Rücklaufanhebung

Dient zur automatischen Rücklaufanhebung des Hargassner-Stückholzkessels mit gleichzeitiger Ladung eines Pufferspeichers. Die vollisolierte Rücklaufanhebungsgruppe mit Rücklaufmischer und hocheffizienter Pufferladepumpe ist rasch montierbar und reduziert die Montagezeit und -kosten.



Kombi-Rauchrohr-Set

Die hochwertigen Rauchrohrsets in verschiedenen Durchmessern aus Niro integrieren alle notwendigen Komponenten wie Bögen, Rohre, Kesselbride, Dichtungen und Klemmbänder. Hargassner bietet zu jeder Kombivariante ein passendes Rauchrohrset an, mit dem beide Kessel an einem Kamin angeschlossen werden können.



OekoTube-Inside

Der OekoTube-Inside ist ein elektrostatischer Feinstaubabscheider, welcher von der BAFA (dem Deutschen Bundesamt für Wirtschaft und Ausfuhrkontrolle) als zulässige Maßnahme zur Reduzierung des Feinstaubgehaltes anerkannt und förderfähig ist. Der Abscheider eignet sich für Stückholz- & Pelletheizungen bis 60 kW.

TECHNISCHE DATEN

**Smart-HV 17 – 23 &
Smart-PK 17 – 32**

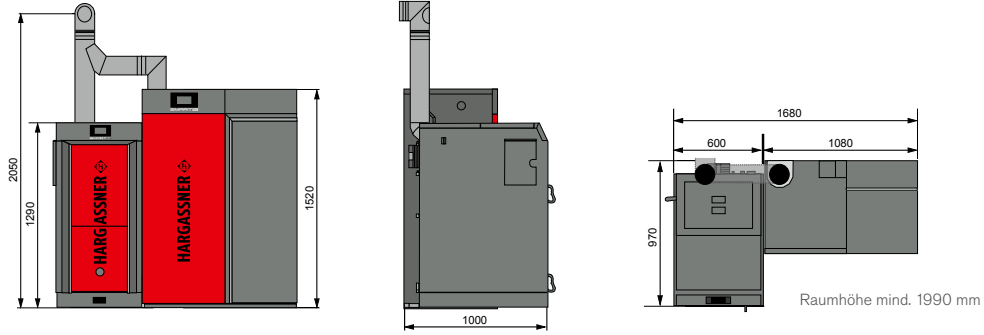

**Smart-HV 17 – 23 &
Nano-PK 6 – 32**

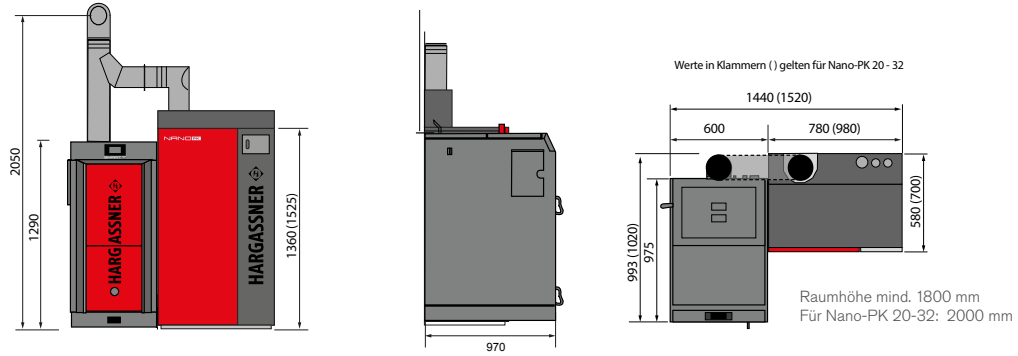

**Neo-HV 20 – 60 &
Smart-PK 17 – 32**

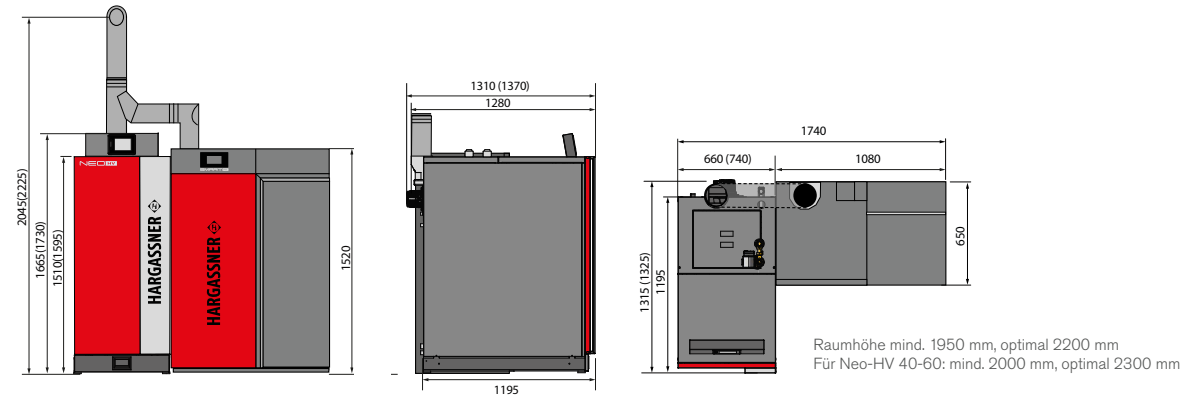

**Neo-HV 20 – 60 &
Nano-PK 6 – 32**

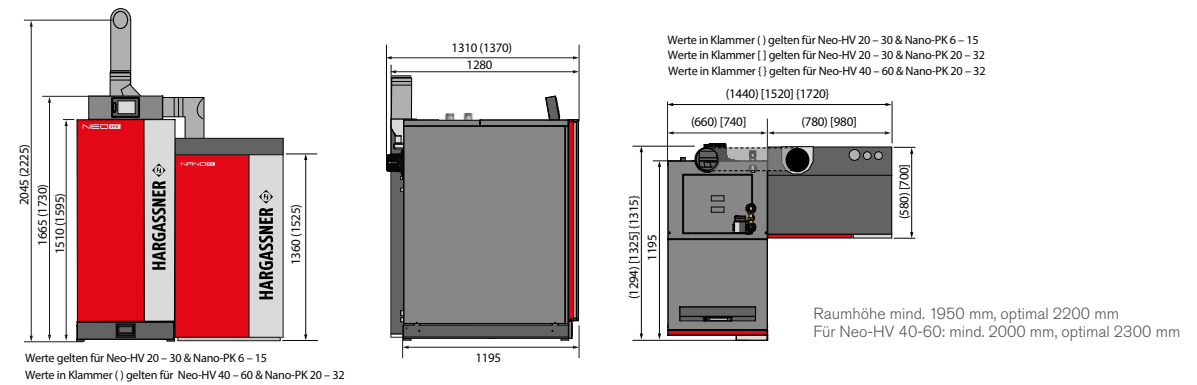

Smart-Duo 17 – 30

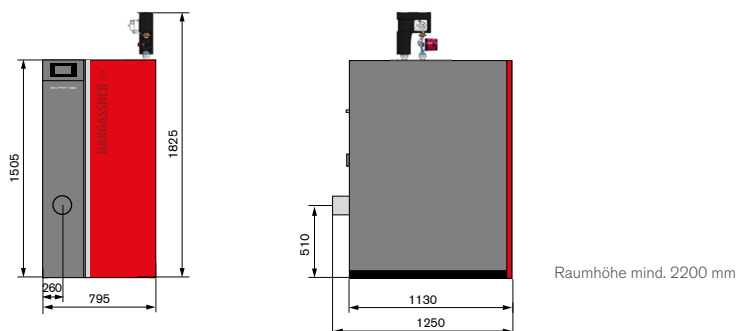

AUFSTELLVARIANTEN

Smart-HV mit Smart-PK rechts, RR senk.

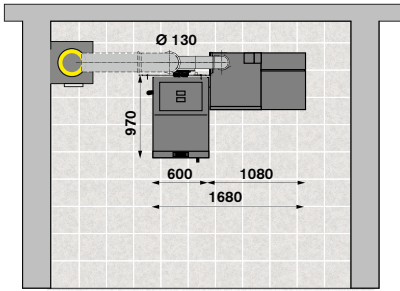

Smart-HV mit Smart-PK rechts, RR waagr.

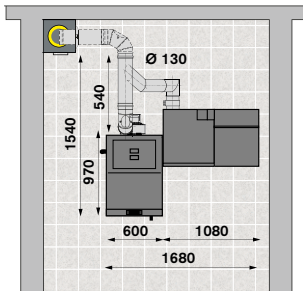

Smart-HV mit Smart-PK links, RR senk.

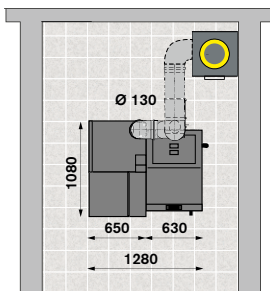

Smart-HV mit Smart-PK links, RR waagr.

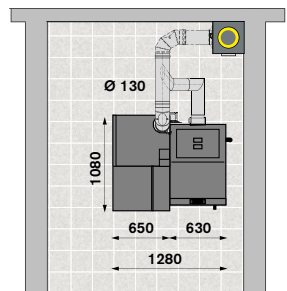

Smart-HV mit Nano-PK rechts, RR senk.

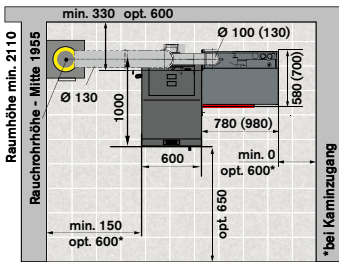

Smart-HV mit Nano-PK rechts, RR waagr.

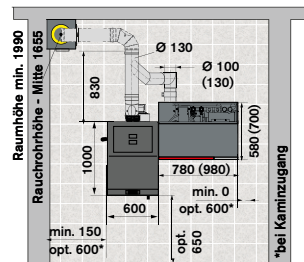

Smart-HV mit Nano-PK links, RR senk.

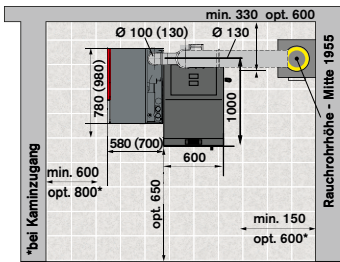

Smart-HV mit Nano-PK links, RR waagr.

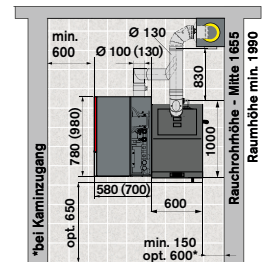

Werte in Klammern () gelten für Nano-PK 20 - 32

Neo-HV mit Smart-PK rechts, RR senk.

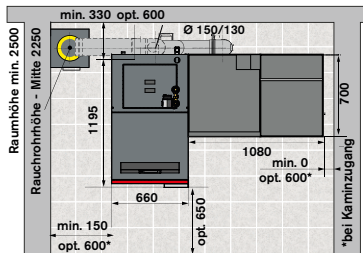

Neo-HV mit Smart-PK rechts, RR waagr.

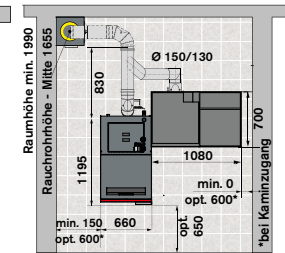

Neo-HV mit Smart-PK links, RR senk.

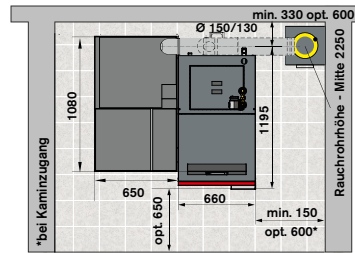

Neo-HV mit Smart-PK links, RR waagr.

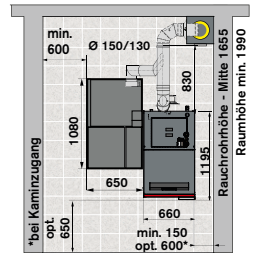

Neo-HV mit Nano-PK rechts, RR senk.

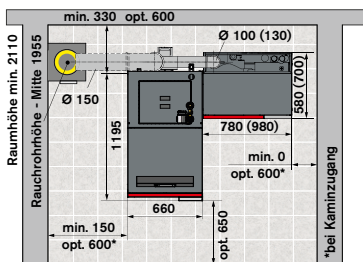

Neo-HV mit Nano-PK rechts, RR waagr.

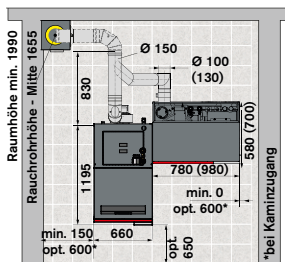

Neo-HV mit Nano-PK links, RR senk.

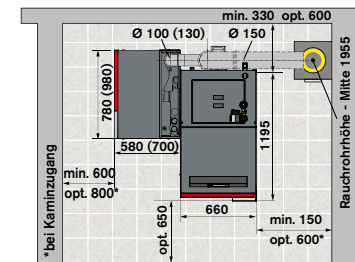

Neo-HV mit Nano-PK links, RR waagr.

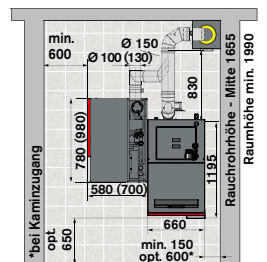

Werte in Klammern () gelten für Nano-PK 20 - 32

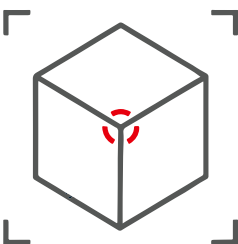

AUGMENTED REALITY

Ihre Kombi für die Zukunft – in 3D oder AR

Erleben Sie unsere Kombikessel in hochwertiger 3D-Animation am Bildschirm. Mit Augmented Reality visualisieren Sie dieses Komfortgenie genau und in richtiger Größe direkt in Ihrem zukünftigen Heizraum. Einfach auf den **AR-Button klicken und mittels Handy oder Tablet beliebig platzieren**, drehen und skalieren. Schon haben Sie ein exaktes Bild von der Integration unserer Heizung in Ihrem Raum. Die jeweiligen Funktionen finden Sie unter den jeweiligen Produkten unter: **hargassner.com**



Jetzt ausprobieren!



Gewebetank

Type	Füllgewicht	Breite	Tiefe	Höhe
GWTS 160 x 160	2,0 – 2,5 t	168 cm	168 cm	195 – 250 cm
GWTS 200 x 200	3,1 – 3,8 t	208 cm	208 cm	195 – 250 cm
GWTS 200 x 250	3,7 – 4,6 t	208 cm	258 cm	195 – 250 cm
GWTS 250 x 250	4,4 – 5,7 t	258 cm	258 cm	195 – 250 cm
GWTS 250 x 250 XL	6,5 t	258 cm	258 cm	270 cm
GWT-MAX 160 x 200*	2,9 – 3,8 t (2,5 t)*	168 cm	208 cm	195 – 250 cm (175)*
GWT-MAX 200 x 200*	3,6 – 5,0 t (3,1 t)*	208 cm	208 cm	195 – 250 cm (175)*
GWT-MAX 160 x 250*	3,6 – 5,0 t (3,3 t)*	168 cm	258 cm	195 – 250 cm (185)*
GWT-MAX 200 x 250*	4,4 – 6,0 t (4,1 t)*	208 cm	258 cm	195 – 250 cm (185)*
GWT-MAX 250 x 250*	5,6 – 7,6 t (5,2 t)*	258 cm	258 cm	195 – 250 cm (185)*
GWT-MAX 250 x 250 XL*	max. 8,2 t	258 cm	258 cm	280



* **Hochwasserschutzfolie für Gewebetank GWT-MAX:** Unsere Hochwasserschutzfolie wirkt sowohl gegen Hochwasser als auch Grundwasser bis zu einer Höhe von zirka 1,5 m. Diese wasserabweisende Folie ist für alle GWT-Max erhältlich und jederzeit nachrüstbar. Die Folie wird im ungefüllten Zustand an der Unterseite des Gewebetanks montiert und an den Spannfedern befestigt.

SP + SP SW 1+2



	Einheit	SP 500	SP 650	SP 825	SP 1000	SP 1500	SP 2000	SP 2600	SP 3000	SP 4000	SP 5000
Puffervolumen	Liter	476	647	796	892	1445	1904	2506	2871	3887	4885
Durchmesser Ø ohne Isolierung	mm	650	750	750	790	990	1100	1250	1250	1600	1600
Durchmesser Ø mit Isolierung für Energieeffizienzklasse C	mm	850	950	950	990	1230	1340	1490	1490	1840	1840
Durchmesser Ø mit Isolierung für Energieeffizienzklasse B	mm	-	-	-	1070	1310	-	-	-	-	-
Höhe ohne Isolierung	mm	1630	1660	1910	2020	2090	2250	2320	2620	2250	2760
Höhe mit Isolierung für Energieeffizienzklasse C	mm	1720	1750	2000	2110	2180	2340	2410	2730	2340	2895
Höhe mit Isolierung für Energieeffizienzklasse B	mm	-	-	-	2150	2220	-	-	-	-	-
Kippmaß ohne Isolierung	mm	1650	1670	1920	2030	2104	2268	2411	2690	2460	2900
Anschlüsse 8 Stk. IG	Zoll	6/4	6/4	6/4	6/4	6/4 (2)	6/4 (2)	10 x 2	10 x 2	10 x 2	10 x 2
Gewicht SP (ohne Isolierung)	kg	78	92	105	116	164	216	288	325	437	576
Gewicht SW1 (ohne Isolierung)	kg	102	107	130	160	-	-	-	-	-	-
Wärmetauscher unten SW1 1* IG	m ²	2	2	2	3	-	-	-	-	-	-
Gewicht SW2 (ohne Isolierung)	kg	-	-	154	185	252	-	-	-	-	-
Wärmetauscher oben/unten SW2 1* IG	m ²	-	-	2/2	2/3	3/3	-	-	-	-	-

Max. Betriebsdruck 3 bar, max. Betriebstemperatur 95 °C. Die Lieferung der Pufferspeicher ist nur in Verbindung mit einem Heizkessel möglich! Einzelleistung auf Anfrage!

HSP + HSP SW 1+2



	Einheit	HSP 500	HSP 650	HSP 825	HSP 1000	HSP 1500
Puffervolumen	Liter	476	647	796	892	1445
Durchmesser Ø ohne Isolierung	mm	650	750	750	790	990
Durchmesser Ø mit Isolierung für Energieeffizienzklasse C	mm	850	950	950	990	1230
Durchmesser Ø mit Isolierung für Energieeffizienzklasse B	mm	930	1030	1030	1070	1310
Höhe ohne Isolierung	mm	1630	1660	1910	2020	2090
Höhe mit Isolierung für Energieeffizienzklasse C	mm	1720	1750	2000	2110	2180
Höhe mit Isolierung für Energieeffizienzklasse B	mm	1760	1790	2040	2150	2220
Kippmaß ohne Isolierung	mm	1650	1670	1920	2030	2110
Anschlüsse 8Stk. IG	Zoll	6/4	6/4	6/4	6/4	6/4
Edelstahlwellrohr – Wasserinhalt	Liter	23	23	37	37	45
Edelstahlwellrohr 5/4* AG Heizfläche	m ²	4,1	4,1	6,7	6,7	8,2
Gewicht HSP (ohne Isolierung)	kg	103	117	133	144	195
Gewicht SW1 (ohne Isolierung)	kg	119	141	157	188	-
Wärmetauscher unten SW1 1* IG	m ²	2	2	2	3	-
Gewicht SW2 (ohne Isolierung)	kg	-	-	182	213	284
Wärmetauscher oben/unten SW2 1* IG	m ²	-	-	2/2	2/3	3/3

Max. Betriebsdruck 3 bar, max. Betriebstemperatur 95 °C, max. Trinkwasser-Betriebsdruck 6 bar
Die Lieferung der Pufferspeicher ist nur in Verbindung mit einem Heizkessel möglich! Einzelleistung auf Anfrage!

TECHNISCHE DATEN

Smart-HV 17 – 23 & Smart-PK 17 – 32

	Einheit	Smart-HV 17 – 23 & Smart-PK 17 – 32
Nennleistung	kW	17 – 23 17 – 32
Kesselhöhe	mm	1.200 1.520
Kesselbreite	mm	600 1.080
Kesseltiefe	mm	900 650
Einbringmaß H x B x T	mm	1.290 x 600 x 970 1.520 x 575 x 605
Rauchrohrdurchmesser	mm	130 130
Anschluss Vor- und Rücklauf	Zoll	6/4 5/4
Wasserinhalt	l	72 42
Gewicht	kg	400 290
Kaminanschlusshöhe nach oben/hinten	mm	2.050 1.530
Verbund-Label inkl. Regelung	Klasse	A+ A+

Smart-HV 17 – 23 & Nano-PK 6 – 32

	Einheit	Smart-HV 17 – 23 & Nano-PK 6 – 15	Smart-HV 17 – 23 & Nano-PK 20 – 32
Nennleistung	kW	17 – 23 6,6 – 15	17 – 23 20 – 32
Kesselhöhe	mm	1.200 1.350	1.200 1.550
Kesselbreite	mm	600 780	600 980
Kesseltiefe	mm	900 580	900 700
Einbringmaß H x B x T	mm	1.290 x 600 x 970 1.380 x 780 x 580	1.290 x 600 x 970 1.550 x 575 x 540
Rauchrohrdurchmesser	mm	130 100	130 130
Anschluss Vor- und Rücklauf	Zoll	6/4 1	6/4 5/4
Wasserinhalt	l	72 24	72 42
Gewicht	kg	400 220	400 370
Verbund-Label inkl. Regelung	Klasse	A+ A+	A+ A+

Neo-HV 20 – 60 & Smart-PK 17 – 32

	Einheit	Neo-HV 20 – 30 & Smart-PK 17 – 32	Neo-HV 40 – 60 & Smart-PK 17 – 32
Nennleistung	kW	25,4 – 30 17 – 32	40 – 60 17 – 32
Kesselhöhe	mm	1.665 1.520	1.730 1.520
Kesselbreite	mm	660 1.080	740 1.080
Kesseltiefe	mm	1310 650	1370 650
Einbringmaß H x B x T	mm	1.665 x 775 x 1.450 1.520 x 575 x 605	1.730 x 840 x 1.450 1.520 x 575 x 605
Rauchrohrdurchmesser	mm	150 130	150 130
Anschluss Vor- und Rücklauf	Zoll	6/4 5/4	6/4 5/4
Wasserinhalt	l	137 42	166 42
Gewicht	kg	700 290	810 290
Verbund-Label inkl. Regelung	Klasse	A+ A+	A+ A+

Neo-HV 20 – 60 & Nano-PK 6 – 32

	Einheit	Neo-HV 20 – 30 & Nano-PK 15	Neo-HV 20 – 30 & Nano-PK 20 – 32	Neo-HV 40 – 60 & Nano-PK 20 – 32
Nennleistung	kW	25,4 – 30 4,5 – 15	25,4 – 30 21,7 – 32	40 – 60 21,7 – 32
Kesselhöhe	mm	1.535 1.360	1.535 1.525	1.730 1.525
Kesselbreite	mm	660 780	660 980	740 980
Kesseltiefe	mm	1.310 580	1.310 700	1.370 700
Einbringmaß H x B x T	mm	1.665 x 775 x 1.450 1.380 x 780 x 580	1.665 x 775 x 1.450 1.550 x 575 x 540	1.730 x 840 x 1.450 1.550 x 575 x 540
Rauchrohrdurchmesser	mm	150 100	150 130	150 130
Anschluss Vor- und Rücklauf	Zoll	6/4 1	6/4 5/4	6/4 5/4
Wasserinhalt	l	137 24	137 42	166 42
Gewicht	kg	700 220	700 370	810 370
Zugbedarf	Pa	5	5	5
Verbund-Label inkl. Regelung	Klasse	A+ A++	A+ A+	A+ A+

Smart-DUO 17 – 30

	Einheit	Smart-DUO 17	Smart-DUO 20	Smart-DUO 23	Smart-DUO 30
Leistungsbereich Stückholz / Pellets	kW	17 / 5,1 – 17	15,1 – 19,4 / 6,5 – 21,7	15,1 – 23 / 6,9 – 23	15,1 – 23 / 9 – 30
Wirkungsgrad Voll- / Teillast Stückholz / Pellets	%	ca. 94 / ca. 95	ca. 94 / ca. 95	ca. 94 / ca. 95	ca. 94 / ca. 95
Brennstoffwärmeleistung Vollast Stückholz / Pellets	kW	18,1 / 17,9	21,3 / 21,1	24,5 / 24,2	24,5 / 31,6
Rauchrohrdurchmesser	mm	130			
Pellets Vorratsbehälter	kg	46			
Stückholz Füllrauminhalt	l	102			
Wasserinhalt	l	82			
Anschluss Vor- und Rücklauf	Zoll	5/4" IG			
Kesselabmessungen H x B x T	mm	1505 x 795 x 1130			
Einbringmaße H x B x T (Fronttüren entfernt)	mm	1505 x 795 x 1250			
Gewicht	kg	655			
Verbund-Label inkl. Regelung ohne eC mit eC	Klasse	A++ A++	A++ A++	A++ A++	A++ A++

HARGASSNER

HEIZTECHNIK DER ZUKUNFT



Ihr Spezialist für **ERNEUERBARE WÄRME**

Hargassner Gesamtsortiment: Pelletkessel, Hackgutkessel, Stückholzkessel, Pufferspeicher, Industriekessel bis 2,5 MW, Heizmodule, Befüllschnecken, Warmluftmodul Power-Box, Wärmepumpen, Solarkollektoren & Hydraulikzubehör

Ihr Fachhändler

ÖSTERREICH

HARGASSNER Ges mbH
Anton Hargassner Straße 1
A-4952 Weng
+43 7723 5274 - 0
office@hargassner.at
hargassner.com

DEUTSCHLAND

HARGASSNER DE GmbH
Heraklithstraße 10a
D-84359 Simbach/Inn
+49 85 71 93 997 - 0
office@hargassner.com