

Waschtische Washbasins



DE

EN

August 2024

TOTO

INHALT CONTENT

2 TOTO LIFE ANEW

6 TOTO WASCHTISCHE WASHBASINS

8 TECHNOLOGIEN TECHNOLOGIES

12 WASCHTISCHE WASHBASINS

16 MÖBELWASCHTISCHE FURNITURE WASHBASINS

18 AUFSATZWASCHTISCHE VESSELS

30 EINBAUWASCHTISCHE SELF-RIM WASHBASINS

32 UNTERBAUWASCHTISCHE UNDERCOUNTER WASHBASINS

36 ÜBERSICHT OVERVIEW

38 PLANUNGSDATEN PLANNING DATA

48 IMPRESSUM PUBLISHING DETAILS



TOTO

Life Anew

Objekte des Alltags. Geschaffen für ein neues Lebensgefühl.

Seit über 100 Jahren nutzt TOTO die Erkenntnisse aus Wissenschaft und fortschrittlicher Technologie, um Komfort und Wohlbefinden in die wichtigsten Lebensbereiche zu bringen.

Jenseits von reiner Ästhetik oder simplem Wohlbefinden, ist es unser erklärtes Ziel, aus alltäglichen Ritualen bereichernde Erlebnisse zu kreieren. Und damit ein neues Lebensgefühl, für jeden zugänglich zu machen.

Durch die neuesten Erkenntnisse über Wohlbefinden und um die Effizienz von Materialien und die Wirkung des Wassers optimal zu nutzen, kreiert TOTO seine Technologien, um zu verjüngen sowie zu regenerieren, von Stress zu befreien, die Umwelt zu schonen und die Gesundheit in jeder Lebensphase zu unterstützen.

Für Körper und Seele, mit dem täglichen Versprechen auf ein besseres Morgen.

Things you use every day.
Created for a new way of living.

For over 100 years, TOTO has pursued the path of science and advanced technology to design a world of comfort in the most important spaces in your home.

Beyond mere aesthetics. Beyond simple creature comforts. Our enduring mission – pursued with zeal and not beholden to quaint traditions – is to turn daily rituals into richly satisfying experiences and to make this new way of living available to all.

Based on wellness science, the ultimate use of materials, and maximizing the effectiveness of water, TOTO technologies are relentlessly perfected to rejuvenate and replenish. To liberate from stress and unburden the environment. To support good health and sustain longer lives.

For body and mind in ways that awaken the imagination. To bring to your life every day the promise of tomorrows better lived.

In der Hygiene das Wellness-Gefühl entdecken – jeden Tag aufs Neue

Die Produkte von TOTO spielen im Leben von Millionen von Menschen weltweit eine wichtige Rolle.

Der Komfort und die Leichtigkeit, die sich aus der täglichen hygienischen Reinigung mit Wasser ergeben, füllen das Leben der Menschen mit einem tiefen Gefühl von Wohlbefinden.

Ausgezeichnetes handwerkliches Können ist Garant für Zuverlässigkeit und Effektivität.

Einladendes Design und Funktionen, die auf die individuellen Bedürfnisse abgestimmt sind, fördern die Entspannung von Körper und Geist.

Fortschrittliche Technologien und Materialien unterstützen hygienische Bedingungen und eine nachhaltige Nutzung der Ressourcen.

WASHLET®, Toiletten, Waschtische, Badewannen und Armaturen von TOTO schaffen Harmonie und alltägliches Wohlbefinden.

From Daily Cleanliness You Discover Everyday Wellness

TOTO products are an important part of life for millions of people around the world.

The comfort and ease that arise from daily hygienic cleansing with water fill people's lives with a profound sense of wellness.

Exquisite craftsmanship ensures trust in reliability and effectiveness.

Inviting design and features that are considerate of individual needs encourage relaxation in body and mind.

Advanced technologies and materials maintain sanitary conditions and support a sustainable use of resources.

TOTO WASHLET®, toilets, washbasins, bathtubs and faucets bring harmony and well-being to people's everyday lives.





Waschtische Washbasins

Auch schönes Design bedeutet Wellness. Die moderne Formensprache und die klare Linienführung der TOTO Waschtische verwandelt jedes Badezimmer in ein privates Spa. Mit einzigartigen Oberflächen und hochwertigen Materialien gestalten Sie Ihren ganz persönlichen Wohlfühlort.

Beautiful design is also part of wellness. The modern style and clean lines of TOTO washbasins transform each bathroom into a private spa. Create your own personal oasis with unique surfaces and exclusive materials.



CEFIONTECT

Hygienische Spezialglasur

Special hygienic glaze

CEFIONTECT ist eine extrem glatte Keramikglasur, mit der Waschtische ausgerüstet sind. Die mikroskopisch feine Oberflächenstruktur bietet selbst kleinsten Schmutzpartikeln nahezu keine Möglichkeit, sich festzusetzen. Die CEFIONTECT Glasur ist besonders widerstandsfähig und sorgt so für langlebige Ästhetik und Hygiene.

CEFIONTECT is an ultra-smooth ceramic glaze that coats the washbasin. Its microscopic surface ridges are far smaller than waste particles, leaving no place for waste to gain a foothold. Extremely durable, CEFIONTECT is designed for enduring beauty and cleanliness.

Extrem glatte Glasur Extremely smooth glaze

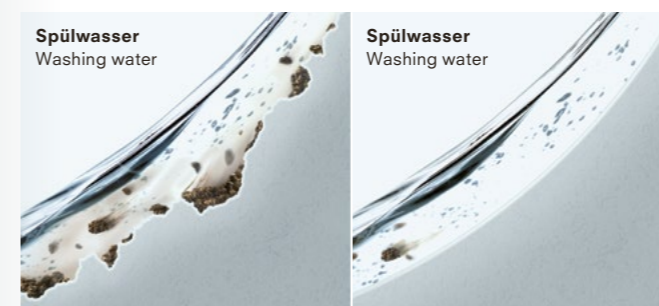

Kein CEFIONTECT
No CEFIONTECT

CEFIONTECT

Herkömmliche Keramik mag für das Auge absolut glatt erscheinen. Doch sie weist raue Stellen auf, an denen sich Verschmutzungen, Schimmel und Bakterien sammeln können. Die Oberflächengröße von CEFIONTECT sind mit nur einen Millionsten Millimeter sehr viel kleiner als Schmutzpartikel.

Conventional ceramic may appear perfectly smooth to the eyes, but has gaps where waste, mold and bacteria hide. At just one millionth of a millimeter, CEFIONTECT's surface ridges are much tinier than waste particles.

CEFIONTECT ist hydrophil CEFIONTECT is hydrophilic

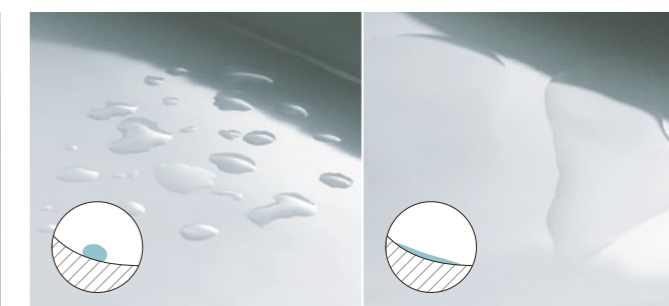

Hydrophob
Water hydrophobic

Hydrophil
Water hydrophilic

Hydrophil bedeutet wasserliebend und bezeichnet ein Material, das stark mit Wasser wechselwirkt. CEFIONTECT ist hydrophil. Wasser verteilt sich leicht auf der Keramik, was das mühelose Abspülen von Verschmutzungen ermöglicht.

Hydrophilic describes organisms and materials that attract water. CEFIONTECT is hydrophilic. Water spreads easily over the toilet bowl, so waste particles easily wash away.

Besonders einfache Reinigung For easy cleanliness



Unsere Spezialglasur CEFIONTECT ist im Gegensatz zu anderen keramischen Oberflächen bestens geeignet für die Reinigung mit Mikrofasertüchern. Die Glasur wird vor dem Brennvorgang aufgetragen und zeichnet sich durch eine lange Haltbarkeit und hohe Widerstandsfähigkeit aus.

Unlike other ceramic surfaces, our special CEFIONTECT glaze is ideally suited for cleaning with microfibre cloths. The glaze is fired into the ceramic during the production process, creating a very durable, long-lasting surface.

Wodurch ist CEFIONTECT so widerstandsfähig? What makes CEFIONTECT so durable?

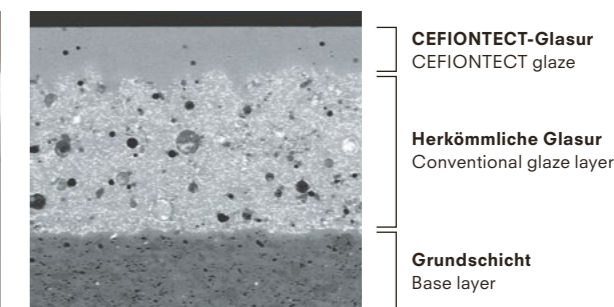

CEFIONTECT WC-Mikrograph * 1 µm=0,001 mm
CEFIONTECT toilet micrograph * 1 µm=0.001 mm

Glasschichten werden auf die herkömmliche Glasur gebrannt. Auf diese Weise wird CEFIONTECT zu einem extrem widerstandsfähigen Material.

Glass layers are burned onto conventional glaze, making CEFIONTECT an extremely durable material.



LINEARCERAM

Filigranes Design durch dünnwandige Keramik bei hoher Widerstandsfähigkeit

Delicate design thanks to highly durable, slim-edge ceramic



Linearceram



herkömmliche Keramik conventional ceramic

Mit Linearceram lässt sich die gleiche Stabilität durch weniger Material erreichen. Im Zusammenspiel mit der Spezialglasur CEFIONTECT schaffen die dünnwandigen Keramiken eine Verbindung aus Minimalismus und gewohnter TOTO Qualität.

Linearceram makes it possible to achieve the same level of stability with less material. Combined with the special CEFIONTECT glaze, the thin-panelled ceramic unites minimalist design with the high quality people associate with TOTO.



Waschtische, schlicht und doch nicht simpel.

Washbasins – streamlined and straightforward, not simple



Waschtische CF

Klare Konturen, geradlinige Formen und Funktionalität. Das sind die TOTO Waschtische. Sie sind wie alle keramischen Produkte des Herstellers mit der haltbaren CEFIONTECT Glasur ausgestattet, die das Anhaften von Schmutz erschwert. Durch das klare Design können Waschtische mit anderen TOTO Produkten kombiniert werden. Die Waschtische sind erhältlich in den Breiten 650mm und 850mm.

CF washbasins

TOTO washbasins are characterised by their clean lines, streamlined design and clear functionality. Like all TOTO ceramics, they feature the CEFIONTECT glaze which makes it difficult for dirt to accumulate. The clean design makes TOTO washbasins very compatible with the company's other products. Our washbasins are available in two widths: 650mm and 850mm.

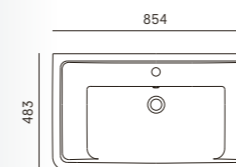

LW137Y

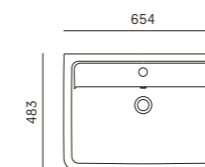

LW136Y

Waschtische CS

Den CS Waschtisch stellt TOTO in zwei verschiedenen Größen zur Verfügung, in 500mm und 600mm. Durch sein klares schnörkelloses Design integriert sich dieser Waschtisch in jedes Badezimmer.

CS washbasins

TOTO offers its CS washbasin in two different sizes: 500mm and 600mm. Its clean, streamlined design makes this washbasin a stunning complement to any bathroom.

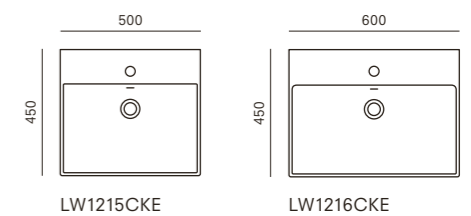



Möbelwaschtische,
für Wohnlichkeit
im Badezimmer.

Furniture washbasins
for cosy bathrooms.

Möbelwaschtische LF

Der Trend zu wohnlichen Badezimmern kombiniert Möbelwaschtische mit neuen Materialien und führt zu vielfältigen Bad-Designs. Von naturbelassen und warm mit dunklen Holzönen bis industrial und clean mit Hochglanzoberflächen können TOTO Möbelwaschtische jedes Design unterstützen.

LF furniture washbasins

The trend towards more comfortable bathrooms combines furniture washbasins with new materials, providing the basis for a wide variety of bathroom designs. TOTO has a furniture washbasin to enhance every design aesthetic, with models ranging from natural, warm looks with dark wood hues to clean, industrial high-gloss surfaces.

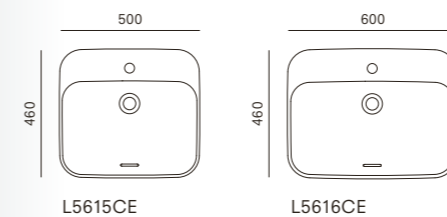



**Aufsatzwaschtische,
die moderne Form
des Waschtischs.**

**Vessels – the modern
washbasin.**



NEOREST® Aufsatzwaschtische NEOREST® vessels

Die NEOREST® Waschtische wirken durch eine klare Formensprache. Der integrierte Abfluss der runden Version sorgt für eine homogene Oberfläche. Der Überlauf ist mit einer eleganten chromfarbenen Abdeckung versehen.

The NEOREST® washbasins have a sleek, streamlined design. The hidden drains in the rounded version make the surface look smooth and continuous. The overflow features an elegant chrome-colour cover.

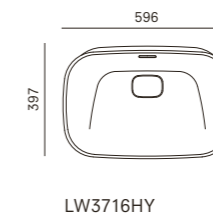
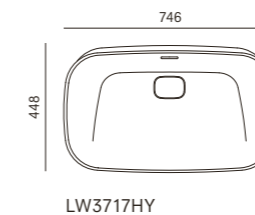



Aufsatzwaschtische CE

Für den CE Aufsatzwaschtisch wurde der neu entwickelte Verbundstoff Galalato verwendet. Optisch sieht das Material wie matte Keramik aus. Es zeichnet sich durch Stabilität und Langlebigkeit aus. Diesen Waschtisch gibt es in zwei Formen, in oval und in rechteckig. Das schlanke Design wirkt filigran und modern.

CE vessels

The CE vessel is made of the newly developed Galalato, a composite material. It looks like matte ceramic, and is extremely stable and durable. This vessel is available in two shapes: oval and rectangular. Its streamlined design is both delicate and modern.

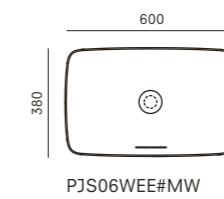
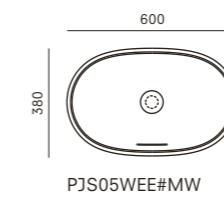

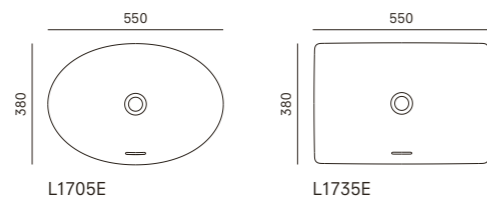

Aufsatzwaschtische WU

Die weichen Linien des Aufsatzwaschtischs WU macht die Reinigung besonders einfach. Mit einem dem Benutzer zugewandten und damit für ihn nicht einsehbaren Überlauf wird das Design besonders klar. Die besondere Form ermöglicht sowohl in der eckigen als auch in der runden Variante viel Platz für das Waschen von Händen oder Gesicht.

WU vessels

The gentle lines of the WU vessel make it especially easy to clean. The overflow is situated closer to the user, which blocks it from view and contributes to a clear design. Available in round and square versions, the special shape provides a great deal of space for people to wash their hands or face.



Aufsatzwaschtische CS

Der Waschtisch CS ist auch als Aufsatzwaschtisch in den Größen 500mm und 600mm erhältlich. Durch seine unauffällige Ästhetik und Geradlinigkeit passt er sich perfekt in unterschiedlichste Bad-Stile ein.

CS vessels

The CS washbasin is also available as a vessel in sizes 500mm und 600mm. Its understated aesthetic and streamlined design makes it the ideal choice for bathrooms of all styles.

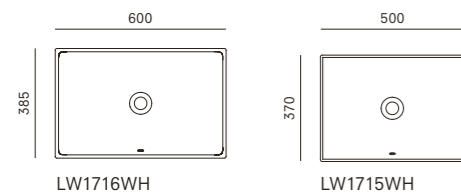

Aufsatzhandwaschbecken CS

Mit dem Aufsatzhandwaschbecken CS für das Gästebad liefert TOTO auch für räumlich anspruchsvolle Lösungen ein ästhetisches Statement. Das Handwaschbecken ist in 400mm, mit und ohne Hahnloch, erhältlich.

Handrinse vessel CS

TOTO delivers a strong aesthetic statement for more sophisticated spaces with the CS handrinse vessel for the guest bathroom. It is 400mm in size and available with and without a tap hole.

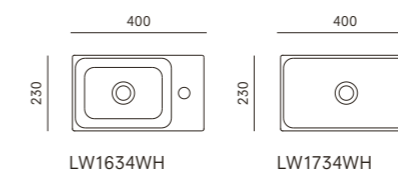

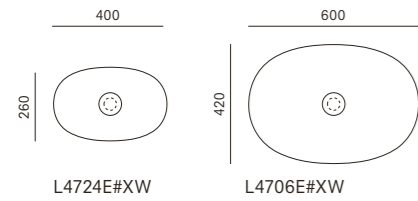

Aufsatzwaschtische TL

Dünnwandige Waschtische liegen im Trend. Filigranes, klares Design sind das Markenzeichen dieser Waschtische. Das Material LINEARCERAM, das hohe Stabilität garantiert hat TOTO extra für diese Waschtische entwickelt.

TL vessels

Slim-edge washbasins are the current trend. These vessels feature a delicate, streamlined design. TOTO developed its very sturdy LINEARCERAM material especially for these vessels.

Aufsatzwaschtisch TR

Auch der Waschtisch TR besticht durch klare Formensprache und reduziertes Design. Das von TOTO entwickelte Material LINEARCERAM ermöglicht eine schlichte und dezente Formgebung.

TR vessel

The TR vessel also has clean lines and an impressively minimalistic design. The LINEARCERAM material developed by TOTO allows for its straightforward, yet reserved look.

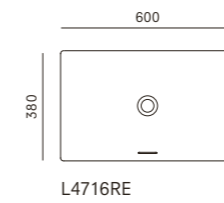



Aufsatzwaschtische LF

Die Aufsatzwaschtische LF sind mit unterschiedlichen Unterbauten kombinierbar und unterstreichen die Gestaltung ihres Badezimmers. Wie alle Waschtische von TOTO sind auch die Aufsatzwaschtische mit der CEFIONTECT Spezialglasur versehen, die das Anhaften von Schmutz erschwert und somit lange sauber bleibt.

LF vessels

The LF vessels are compatible with a variety of different base structures to enhance the design of your bathroom. Like all TOTO washbasins, the vessels feature our special CEFIONTECT glaze. This makes it difficult for dirt and waste to accumulate – for hygiene that lasts.

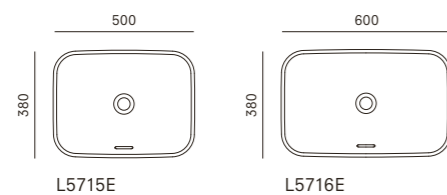

Aufsatzwaschtisch TA

Der Aufsatzwaschtisch TA ermöglicht die Symbiose aus überragendem Design und Sauberkeit. Die asymmetrische Form verleiht diesem Aufsatzwaschtisch einen weichen und sanften Charakter. Die innovative Oberfläche CEFIONTECT sorgt für eine leichte Reinigung. Die Keramik selbst besteht aus dem eigens entwickelte Material LINEARCERAM und ist nur halb so dick wie normale Keramik, aber doppelt so widerstandsfähig.

TA vessel

The TA vessel is the symbiosis of extraordinary design and hygiene. The asymmetrical shape gives this vessel a soft, gentle look, while the innovative CEFIONTECT glaze makes it easy to clean. TOTO used its own LINEARCERAM ceramic here: It's only half as thick as standard ceramic, but twice as durable.

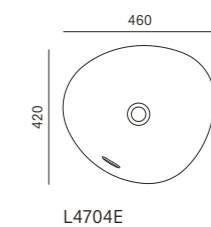

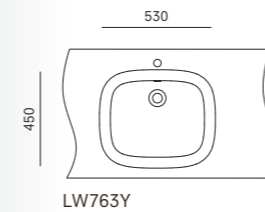

**Einbauwaschtische,
für Bad-Designs mit Anspruch.**

Self-rim basins for sophisticated
bathroom designs.

Einbauwaschtische

Einbauwaschtische von TOTO erfüllen alle Ansprüche an integriertes Design und lassen sich stilvoll mit unterschiedlichen Materialien kombinieren.

Self-rim basins

TOTO self-rim basins are perfect for integrated designs, and can be combined with a variety of different materials for stunning looks.

Unterbauwaschtische,
homogene Oberflächen,
nicht nur für den
öffentlichen Bereich.

Undercounter washbasins
with smooth continuous
surfaces – not just for public
facilities.

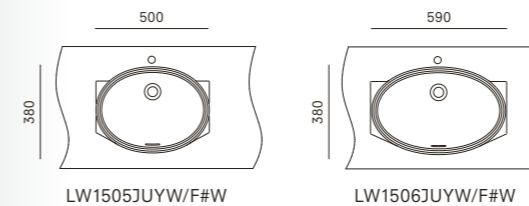

Unterbauwaschtisch WU, rund WU Undercounter washbasin, round

Die TOTO Unterbauwaschtische WU ordnen sich in die Architektur eines jeden Bades ein, da sie mit den verwendeten Materialien vielfältig kombinierbar sind und gleichzeitig zurückhaltend ihre Funktion erfüllen. Die ovalen WU Unterbauwaschtische gibt es in den Größen 500mm und 600mm.

The TOTO WU undercounter washbasins are the ideal complement to every bathroom design. They can be paired with existing materials in a variety of ways, and serve their purpose in an understated, elegant way. The ovale-shaped WU undercounter washbasins are available in 500mm and 600mm sizes.



Unterbauwaschtisch WU, eckig

Auch in der eckigen Ausführung überzeugt der TOTO Unterbauwaschtisch WU durch die Kombination aus klarer Formensprache und Funktion. Er lässt sich vielfältig mit unterschiedlichen Materialien kombinieren und verfügt über die CEFIONTECT Glasur. Die eckigen Unterbauwaschtische gibt es in den Größen 500 mm und 600 mm.

WU Undercounter washbasin, rectangular

The rectangular version of the WU undercounter washbasin is another winning example of form meets function. It coordinates with a variety of different materials and features the CEFIONTECT glaze. The rectangular washbasins are available in 500 mm and 600 mm sizes.

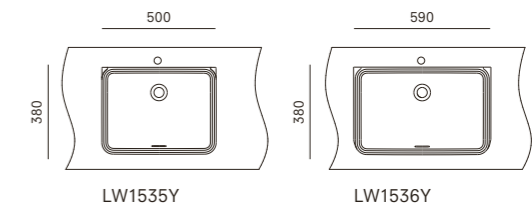

WASCHTISCHE WASHBASINS



LW1215CKE
Waschtisch CS eckig 500mm, mit Hahnloch, mit Überlauf
Washbasin CS square 500mm, with tap hole, with overflow

LW1216CKE
Waschtisch CS eckig 600mm, mit Hahnloch, mit Überlauf
Washbasin CS square 600mm, with tap hole, with overflow

LW136Y
Waschtisch CF 650mm, mit Hahnloch, mit Überlauf
Washbasin CF 650mm, with tap hole, with overflow

LW137Y
Waschtisch CF 850mm, mit Hahnloch, mit Überlauf
Washbasin CF 850mm, with tap hole, with overflow

MÖBELWASCHTISCHE FURNITURE WASHBASINS

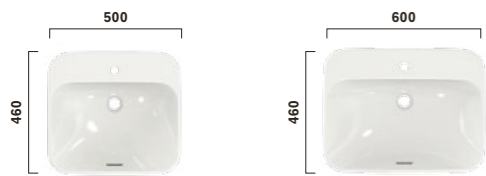

L5615CE
Möbelwaschtisch LF 500mm, mit Hahnloch, mit Überlauf
Furniture washbasin LF 500mm, with tap hole, with overflow

L5616CE
Möbelwaschtisch LF 600mm, mit Hahnloch, mit Überlauf
Furniture washbasin LF 600mm, with tap hole, with overflow

EINBAUWASCHTISCHE SELF-RIM WASHBASINS



LW762Y
Einbauwaschtisch rund 530mm, ohne Hahnloch, mit Überlauf
Self-rim basin round 530mm, without tap hole, with overflow

LW763Y
Einbauwaschtisch eckig 530mm, ohne Hahnloch, mit Überlauf
Self-rim basin square 530mm, without tap hole, with overflow

UNTERBAUWASCHTISCHE UNDERCOUNTER WASHBASINS

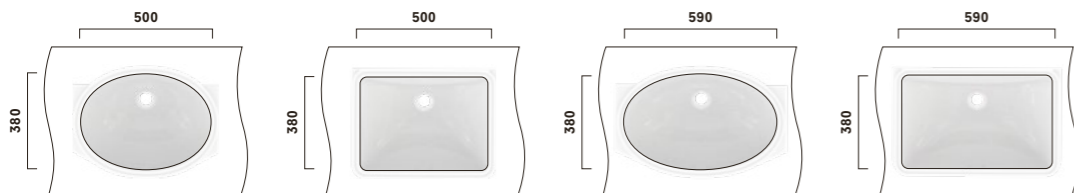

LW1505JUYW/F#W
Unterbauwaschtisch WU, rund 500mm, ohne Hahnloch, mit Überlauf
Undercounter basin WU round 500mm, without tap hole, with overflow

LW1535Y
Unterbauwaschtisch WU, eckig 500mm, ohne Hahnloch, mit Überlauf
Undercounter basin WU square 500mm, without tap hole, with overflow

LW1506JUYW/F#W
Unterbauwaschtisch WU, rund 600mm, ohne Hahnloch, mit Überlauf
Undercounter basin WU round 600mm, without tap hole, with overflow

LW1536Y
Unterbauwaschtisch WU, eckig 600mm, ohne Hahnloch, mit Überlauf
Undercounter basin WU square 600mm, without tap hole, with overflow

AUFSETZWASCHTISCHE VESSELS

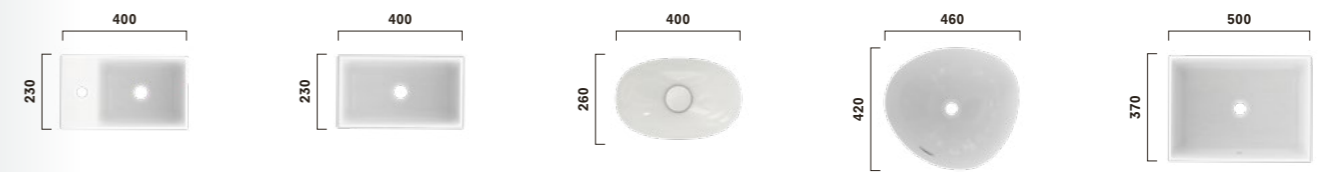

LW1634WH
Aufsatzhandwaschbecken CS eckig 400mm, mit Hahnloch, ohne Überlauf
Handrinse vessel CS square 400mm, with tap hole, without overflow

LW1734WH
Aufsatzhandwaschbecken CS eckig 400mm, ohne Hahnloch, ohne Überlauf
Handrinse vessel CS, square 400mm, without tap hole, without overflow

L4724E#XW
Aufsatzwaschtisch TL rund 400mm
TV vessel round 400mm

L4704E
Aufsatzwaschtisch TA asymmetrisch 460mm, ohne Hahnloch, mit Überlauf
TA vessel asymmetrical 460mm, without tap hole, with overflow

LW1715WH
Aufsatzwaschtisch CS, eckig 500mm, ohne Hahnloch, mit Überlauf
Vessel CS, square 500mm, without tap hole, with overflow

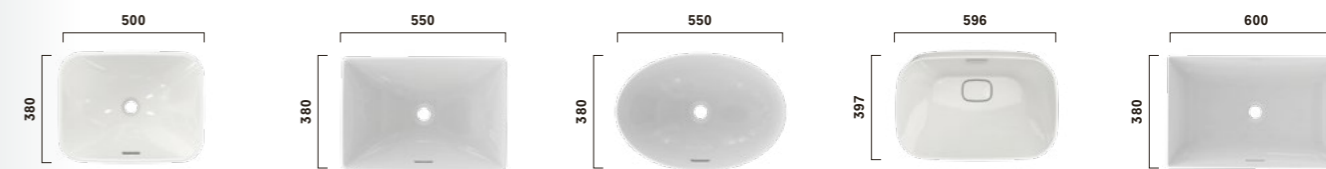

L5715E
Aufsatzwaschtisch LF 500mm, ohne Hahnloch, mit Überlauf
Vessel LF 500mm, without tap hole, with overflow

L1735E
Aufsatzwaschtisch WU eckig 600mm, ohne Hahnloch, mit Überlauf
WU vessel square 600mm, without tap hole, with overflow

L1705E
Aufsatzwaschtisch WU rund 550mm, ohne Hahnloch, mit Überlauf
WU vessel round 550mm, without tap hole, with overflow

LW3716HY
NEOREST® Aufsatzwaschtisch 600mm, ohne Hahnloch, mit Überlauf
NEOREST® vessel 600mm, without tap hole, with overflow

L4716RE
Aufsatzwaschtisch TR eckig 600mm, ohne Hahnloch, mit Überlauf
TR vessel square 600mm, without tap hole, with overflow

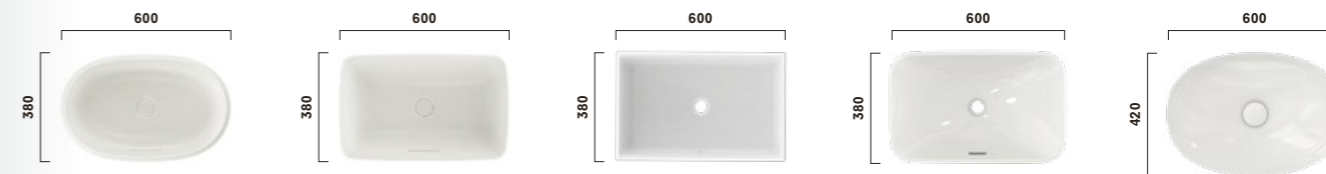

PJS05WEE#MW
Aufsatzwaschtisch CE rund 600mm, ohne Hahnloch, mit Überlauf
Vessel round 600mm, without tap hole, with overflow

PJS06WEE#MW
Aufsatzwaschtisch CE eckig 600mm, ohne Hahnloch, mit Überlauf
Vessel square 600mm, without tap hole, with overflow

LW1716WH
Aufsatzwaschtisch CS eckig 600mm, ohne Hahnloch, mit Überlauf
Vessel CS square 600mm, without tap hole, with overflow

L5716E
Aufsatzwaschtisch LF 600mm, ohne Hahnloch, mit Überlauf
Vessel LF 600mm, without tap hole, with overflow

L4706E#XW
Aufsatzwaschtisch TL rund 600mm, ohne Hahnloch, ohne Überlauf, mit Schaftventil
TL vessel round 600mm, without tap hole, without overflow, incl. stem valve



LW3717HY
NEOREST® Aufsatzwaschtisch 750mm, ohne Hahnloch, mit Überlauf
NEOREST® vessel 750mm, without tap hole, with overflow

WASCHTISCHE

WASHBASINS



**Waschtisch CS, eckig
500 mm, mit Ahnloch,
mit Überlauf**
Washbasin CS, square
500 mm, with tap hole,
with overflow

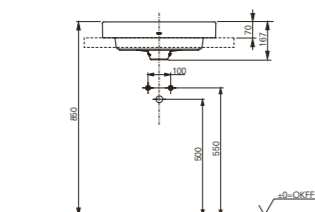
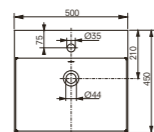

Technologien Technologies



B × T × H W × D × H (mm)
500 × 450 × 167

Material Material
Keramik ceramic

Farbe Colour
Weiβ White

Artikel-Nr. Product code
LW1215CKE

**Waschtisch CS, eckig
600 mm, mit Ahnloch,
mit Überlauf**
Washbasin CS, square
600 mm, with tap hole,
with overflow

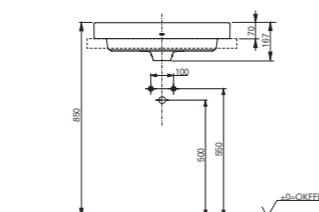
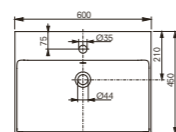

Technologien Technologies



B × T × H W × D × H (mm)
600 × 450 × 167

Material Material
Keramik ceramic

Farbe Colour
Weiβ White

Artikel-Nr. Product code
LW1216CKE

**Waschtisch CF
650 mm, mit Ahnloch,
mit Überlauf**
Washbasin CF
650 mm, with tap hole,
with overflow

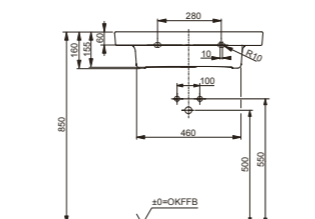
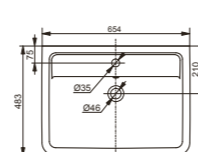

Technologien Technologies



B × T × H W × D × H (mm)
654 × 483 × 160

Material Material
Keramik ceramic

Farbe Colour
Weiβ White

Artikel-Nr. Product code
LW136Y

- ▶ kombinierbar mit Halbsäule CF LW136H FY
- ▶ can be combined with Half pedestal CF LW136H FY

**Waschtisch CF
850 mm, mit Ahnloch,
mit Überlauf**
Washbasin CF
850 mm, with tap hole,
with overflow

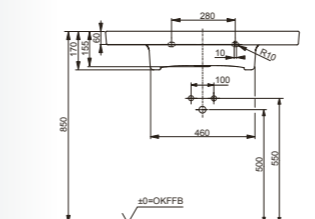
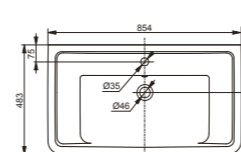

Technologien Technologies



B × T × H W × D × H (mm)
854 × 483 × 170

Material Material
Keramik ceramic

Farbe Colour
Weiβ White

Artikel-Nr. Product code
LW137Y

- ▶ kombinierbar mit Halbsäule CF LW136H FY
- ▶ can be combined with Half pedestal CF LW136H FY

**MÖBEL-
WASCHTISCHE**

FURNITURE
WASHBASINS



**Möbelwaschtisch LF
500 mm, mit Hahnloch,
mit Überlauf**
Furniture washbasin LF
500 mm, with tap hole,
with overflow

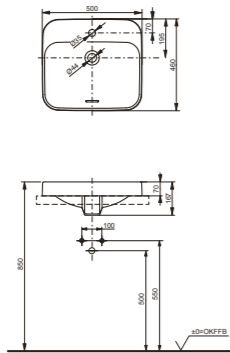

**Möbelwaschtisch LF
600 mm, mit Hahnloch,
mit Überlauf**
Furniture washbasin LF
600 mm, with tap hole,
with overflow

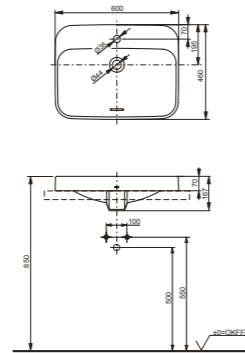

Technologien Technologies



B × T × H W × D × H (mm)
500 × 460 × 167

Material Material
Keramik ceramic

Farbe Colour
Weiß White

Artikel-Nr. Product code
L5615CE

Technologien Technologies



B × T × H W × D × H (mm)
600 × 460 × 167

Material Material
Keramik ceramic

Farbe Colour
Weiß White

Artikel-Nr. Product code
L5616CE

**AUFSATZ-
WASCHTISCHE**

VESSELS



**Aufsatzhandwaschbecken
CS, eckig, 400 mm, mit
Hahnloch, ohne Überlauf**
Handrinse vessel CS, square
400 mm, with tap hole,
without overflow

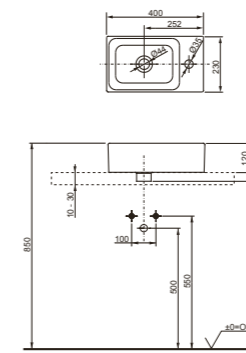

**Aufsatzhandwaschbecken
CS, eckig, 400 mm, ohne
Hahnloch, ohne Überlauf**
Handrinse vessel CS, square
400 mm, without tap hole,
without overflow

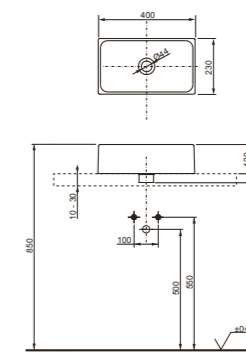

**Aufsatzwaschtisch TL, rund
400 mm, ohne Hahnloch,
ohne Überlauf,
mit Schaftventil**
Vessel TL, round, 400 mm,
without tap hole, without
overflow, incl. stem valve

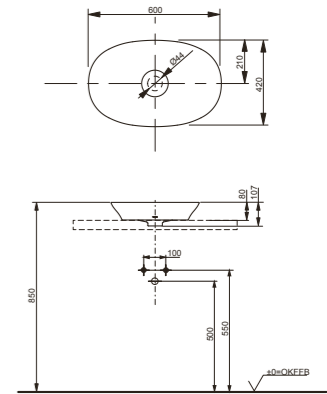

Technologien Technologies



B × T × H W × D × H (mm)
400 × 230 × 152

Material Material
Keramik ceramic

Farbe Colour
Weiß White

Artikel-Nr. Product code
LW1634WH

Technologien Technologies



B × T × H W × D × H (mm)
400 × 230 × 152

Material Material
Keramik ceramic

Farbe Colour
Weiß White

Artikel-Nr. Product code
LW1734WH

Technologien Technologies



B × T × H W × D × H (mm)
400 × 260 × 107

Material Material
Linearceram Linearceram

Farbe Colour
Weiß White

Artikel-Nr. Product code
L4724E#XW

Aufsatzwaschtisch TA, asymmetrisch, 465 mm, ohne Hahnloch, mit Überlauf

Vessel TA, asymmetric 465 mm, without tap hole, with overflow

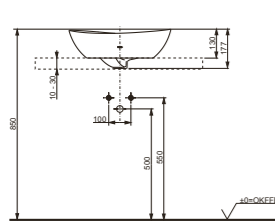
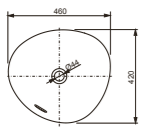

Technologien Technologies



B x T x H W x D x H (mm)
460 x 420 x 177

Material Material
Linearceram Linearceram

Farbe Colour
Weiß White

Artikel-Nr. Product code
L4704E

- ▶ **erforderliches Zubehör: Ablaufventil mit Zugstange VM5D417**
- ▶ required accessories: Lever arm slotted pop up waste VM5D417

Aufsatzwaschtisch CS, eckig, 500 mm, ohne Hahnloch, mit Überlauf

Vessel CS, square 500 mm, without tap hole, with overflow

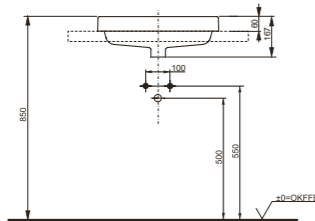
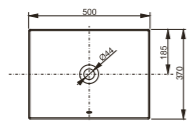

Technologien Technologies



B x T x H W x D x H (mm)
500 x 370 x 167

Material Material
Keramik ceramic

Farbe Colour
Weiß White

Artikel-Nr. Product code
LW1715WH

Aufsatzwaschtisch LF, 500 mm, ohne Hahnloch, mit Überlauf

Vessel LF 500 mm, without tap hole, with overflow

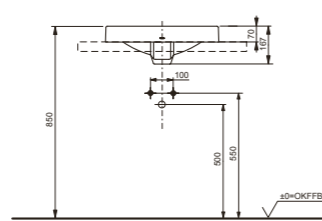
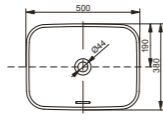

Technologien Technologies



B x T x H W x D x H (mm)
500 x 380 x 167

Material Material
Keramik ceramic

Farbe Colour
Weiß White

Artikel-Nr. Product code
L5715E

Aufsatzwaschtisch WU, eckig, 550 mm, ohne Hahnloch, mit Überlauf

Vessel WU, square 550 mm, without tap hole, with overflow

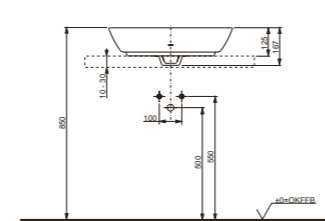
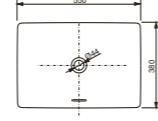

Technologien Technologies



B x T x H W x D x H (mm)
550 x 380 x 167

Material Material
Keramik ceramic

Farbe Colour
Weiß White

Artikel-Nr. Product code
L1735E

Aufsatzwaschtisch WU, rund, 550 mm, ohne Hahnloch, mit Überlauf

Vessel WU, round 550 mm, without tap hole, with overflow

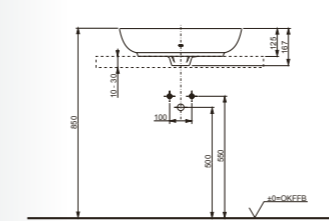
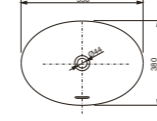

Technologien Technologies



B x T x H W x D x H (mm)
550 x 380 x 167

Material Material
Keramik ceramic

Farbe Colour
Weiß White
Artikel-Nr. Product code
L1705E

NEOREST® Aufsatzwaschtisch, 600 mm, ohne Hahnloch, mit Überlauf und silberner Überlauf-Abdeckung

NEOREST® vessel, 600 mm, without tap hole, with overflow and chrome coloured overflow cover

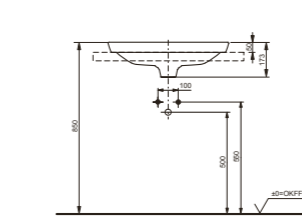
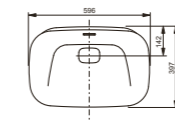

Technologien Technologies



B x T x H W x D x H (mm)
596 x 397 x 173

Material Material
Keramik ceramic

Farbe Colour
Weiß White
Artikel-Nr. Product code
LW3716HY

Aufsatzwaschtisch TR, eckig, 600 mm, ohne Hahnloch, mit Überlauf

Vessel TR, square 600 mm, without tap hole, with overflow

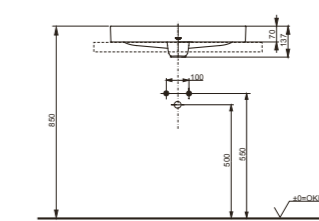
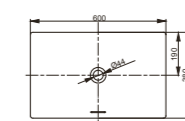

Technologien Technologies



B x T x H W x D x H (mm)
600 x 380 x 137

Material Material
Linearceram Linearceram

Farbe Colour
Weiß White

Artikel-Nr. Product code
L4716RE

- ▶ **erforderliches Zubehör: Ablaufventil mit Zugstange VM5D417**
- ▶ required accessories: Lever arm slotted pop up waste VM5D417

Aufsatzwaschtisch TL, rund, 600 mm, ohne Hahnloch, ohne Überlauf, mit Schaffventil

Vessel TL, round, 600 mm, without tap hole, without overflow, incl. stem valve

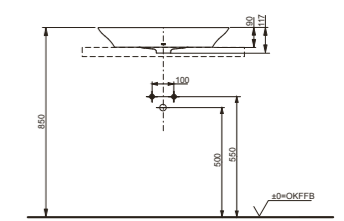
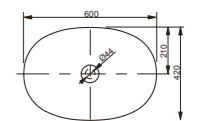

Technologien Technologies



B x T x H W x D x H (mm)
600 x 420 x 117

Material Material
Linearceram Linearceram

Farbe Colour
Weiß White

Artikel-Nr. Product code
L4706E#XW

Aufsatzwaschtisch LF
600 mm, ohne Hahnloch,
mit Überlauf
Vessel LF, 600 mm, without
tap hole, with overflow

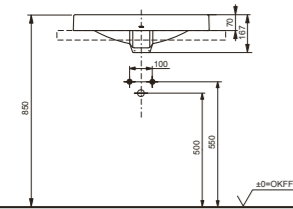
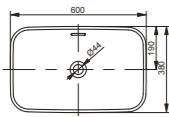

Aufsatzwaschtisch CE,
eckig, 600 mm, ohne
Hahnloch, mit Überlauf,
mit Schaftventil
Vessel CE, square, 600 mm,
without tap hole, with
overflow, incl. stem valve

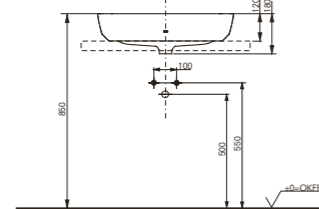
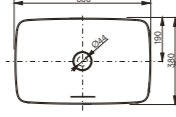

Aufsatzwaschtisch CE,
rund, 600 mm, ohne
Hahnloch, mit Überlauf,
mit Schaftventil
Vessel CE, round, 600 mm,
without tap hole, with
overflow, incl. stem valve

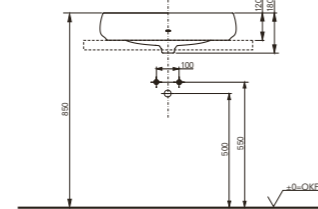
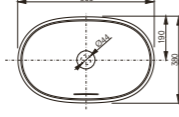

Aufsatzwaschtisch CS,
eckig, 600 mm, ohne
Hahnloch, mit Überlauf
Vessel CS, square
600 mm, without tap hole,
with overflow

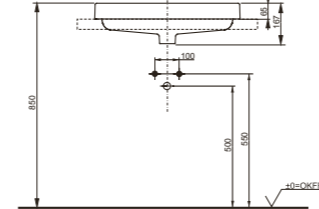
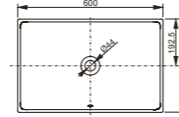

Technologien Technologies



B x T x H W x D x H (mm)
600 x 380 x 167

Material Material
Keramik ceramic

Farbe Colour
Weiß White

Artikel-Nr. Product code
L5716E

B x T x H W x D x H (mm)
600 x 380 x 120

Material Material
Mehrschicht-Verbundwerkstoff
Composite material (Galalato)

Farbe Colour
Weiß matt White matt

Artikel-Nr. Product code
PJS06WEE#MW

B x T x H W x D x H (mm)
600 x 380 x 120

Material Material
Mehrschicht-Verbundwerkstoff
Composite material (Galalato)

Farbe Colour
Weiß matt White matt

Artikel-Nr. Product code
PJS05WEE#MW

Technologien Technologies



B x T x H W x D x H (mm)
600 x 385 x 167

Material Material
Keramik ceramic

Farbe Colour
Weiß White

Artikel-Nr. Product code
LW1716WH

NEOREST® Aufsatz-
waschtisch, 750 mm, ohne
Hahnloch, mit Überlauf
und silberner Überlauf-
Abdeckung
NEOREST® vessel, 750 mm,
without tap hole, with
overflow and chrome
coloured overflow cover

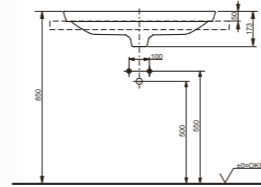
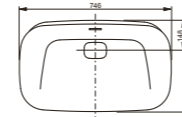

Technologien Technologies



B x T x H W x D x H (mm)
746 x 448 x 173

Material Material
Keramik ceramic

Farbe Colour
Weiß White

Artikel-Nr. Product code
LW3717HY

**EINBAU-
WASCHTISCHE**
SELF-RIM BASINS



Einbauwaschtisch, rund
530 mm, ohne Hahnloch,
mit Überlauf
Self-rim basin, round
530 mm, without tap hole,
with overflow

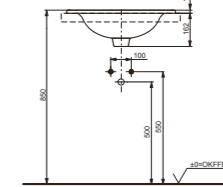
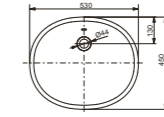

Einbauwaschtisch, eckig
530 mm, ohne Hahnloch,
mit Überlauf
Self-rim basin, square
530 mm, without tap hole,
with overflow

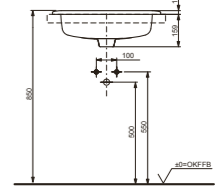
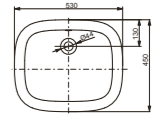

Technologien Technologies



B x T x H W x D x H (mm)
530 x 450 x 177

Material Material
ceramic

Farbe Colour
Weiß White

Artikel-Nr. Product code
LW762Y

Keramik

Weiß White

LW762Y

Technologien Technologies



B x T x H W x D x H (mm)
530 x 450 x 177

Material Material
ceramic

Farbe Colour
Weiß White

Artikel-Nr. Product code
LW763Y

Keramik

Weiß White

LW763Y

**UNTERBAU-
WASCHTISCHE**

**UNDERCOUNTER
BASINS**



**Unterbauwaschtisch
WU, rund, 500 mm, ohne
Hahnloch, mit Überlauf**
Undercounter basin WU,
round, 500 mm, without tap
hole, with overflow

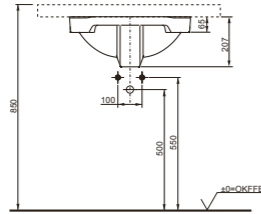
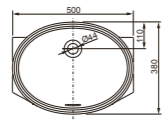

Technologien Technologies



B x T x H W x D x H (mm)
500 x 380 x 207

Material Material
Keramik ceramic

Farbe Colour
WeiB White

Artikel-Nr. Product code
LW1505JUYW/F#W

**Unterbauwaschtisch
WU, eckig, 500 mm, ohne
Hahnloch, mit Überlauf**
Undercounter basin WU,
square, 500 mm, without tap
hole, with overflow

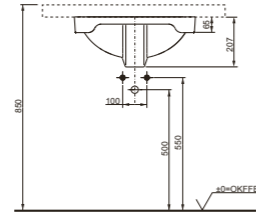
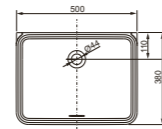

Technologien Technologies



B x T x H W x D x H (mm)
500 x 380 x 207

Material Material
Keramik ceramic

Farbe Colour
WeiB White

Artikel-Nr. Product code
LW1535Y

**Unterbauwaschtisch
WU, rund, 600 mm, ohne
Hahnloch, mit Überlauf**
Undercounter basin WU,
round, 600 mm, without tap
hole, with overflow

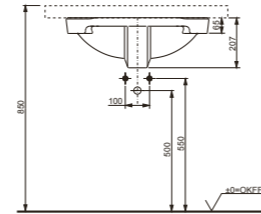
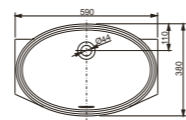

Technologien Technologies



B x T x H W x D x H (mm)
590 x 380 x 207

Material Material
Keramik ceramic

Farbe Colour
WeiB White

Artikel-Nr. Product code
LW1506JUYW/F#W

**Unterbauwaschtisch
WU, eckig, 600 mm, ohne
Hahnloch, mit Überlauf**
Undercounter basin WU,
square, 600 mm, without tap
hole, with overflow

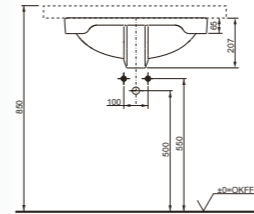
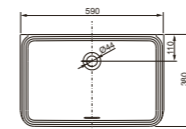

Technologien Technologies



B x T x H W x D x H (mm)
590 x 380 x 207

Material Material
Keramik ceramic

Farbe Colour
WeiB White

Artikel-Nr. Product code
LW1536Y

Impressum Publishing details

Herausgeber Published by
TOTO Europe GmbH

teu.info@toto.com
eu.toto.com

Geschäftsführer Managing Directors
Shinya Tamura, Tatsuhiko Yasaka

Copyright
2024, TOTO Europe GmbH

Stand Last revised
August 2024

Konzeption, Redaktion und Gestaltung
Concept development, editing and design
PLEXGROUP, Berlin
TOTO Europe GmbH



Design Awards



iF Design Award / iF Gold Award

Seit 1953 einer der ältesten, unabhängigen und international renommiertesten Designpreise. Vergabe vom „iF International Forum Design GmbH“ in Hannover. Strenge Prüfung und Auszeichnung durch Designexperten. Ausgezeichnet werden Produkte, deren Ästhetik, Funktionalität und Innovationskraft überzeugt.

Since 1953 one of the oldest, independent and internationally renowned design awards. It is held by the “iF International Forum Design GmbH” in Hannover, Germany. Products whose aesthetics, functionality, and innovativeness have been strictly examined and recognized by design experts.



reddot award

Red Dot Award

Ein international renommierter Designpreis seit 1955. Er wird im „Design Zentrum Nordrhein Westfalen“ in Essen verliehen. Auszeichnung für Produkte, die von Designexperten auf Innovation, Funktionalität und Qualität geprüft und bewertet werden.

An internationally renowned design award since 1955. Held at the “Design Zentrum Nordrhein Westfalen” in Essen, Germany. Products that have been strictly examined and recognized by design experts against standards as e.g. innovativeness, functionality and quality.

TOTO Europe GmbH

Zollhof 2
40221 Düsseldorf
Germany

teu.info@toto.com
eu.toto.com